

**Canon**

**EOS 760** 

**EOS 760D (W)**



**POLSKI**

**INSTRUKCJA  
OBŚLUGI**

# Wprowadzenie

Aparat EOS 760D jest lustrzanką cyfrową wyposażoną w matrycę CMOS o wysokiej rozdzielczości efektywnej około 24,2 megapiksela, procesor DIGIC 6, 19 dokładnych i szybkich punktów AF (punkt krzyżowy AF: maks. 19 punktów), funkcję serii zdjęć z szybkością około 5,0 kl./s, funkcję fotografowania w trybie Live View, funkcję filmowania w formacie Full High-Definition (Full HD) i funkcję Wi-Fi/NFC.

## **Przed rozpoczęciem fotografowania należy przeczytać poniższe informacje**

Aby zapobiec rejestracji nieudanych zdjęć i innym wypadkom, w pierwszej kolejności zapoznaj się z częścią „Zalecenia dotyczące bezpieczeństwa” (str. 20–22) oraz „Zalecenia dotyczące obsługi” (str. 23–25).

## **Z niniejszej instrukcji można korzystać podczas użytkowania aparatu, aby dokładniej zapoznać się z jego funkcjami**

Podczas czytania niniejszej instrukcji wykonaj kilka zdjęć testowych i sprawdź, czy zostały prawidłowo zarejestrowane. Pozwoli to lepiej zrozumieć funkcjonowanie aparatu.

## **Testowanie aparatu przed rozpoczęciem pracy oraz kwestie odpowiedzialności prawnej**

Po wykonaniu zdjęć wyświetl je i sprawdź, czy zostały prawidłowo zarejestrowane. W przypadku awarii aparatu lub karty pamięci i braku możliwości zarejestrowania obrazów lub ich przesłania do komputera firma Canon nie ponosi odpowiedzialności za jakiegokolwiek spowodowane tym straty lub niedogodności.

## **Prawa autorskie**

Prawa autorskie w danym kraju mogą ograniczać wykorzystanie zarejestrowanych obrazów, muzyki chronionej prawem autorskim oraz obrazów z muzyką znajdujących się na karcie pamięci wyłącznie do celów prywatnych. Należy pamiętać, że w przypadku niektórych występów publicznych, wystaw itp. może obowiązywać zakaz fotografowania, nawet w celach prywatnych.

## Lista elementów zestawu

Przed rozpoczęciem użytkowania aparatu należy sprawdzić, czy wraz z aparatem zostały dostarczone poniższe elementy. W przypadku braku jakiegokolwiek z nich należy skontaktować się ze sprzedawcą.

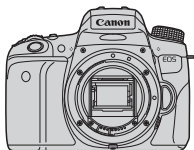

**Aparat**

(z muszlą oczną i dekletem na korpus)



**Akumulator  
LP-E17**

(z pokrywą ochronną)



**Ładowarka  
LC-E17/LC-E17E\***



**Szeroki pasek**



**Kabel interfejsu**

\* W zestawie znajduje się ładowarka LC-E17 lub LC-E17E (ładowarka LC-E17E jest dostarczana z przewodem zasilającym).

- Lista dołączonych instrukcji obsługi i płyt DVD/CD-ROM znajduje się na następnej stronie.
- W przypadku zakupu zestawu obiektywu należy sprawdzić, czy obiektywy zostały dołączone.
- Do niektórych zestawów obiektywu mogą być także dołączane instrukcje obsługi obiektywu.
- Należy zachować ostrożność, aby nie zagubić żadnego z powyższych elementów.

# Instrukcja obsługi i płyty DVD

W skład instrukcji obsługi wchodzi broszura, ulotka oraz elektroniczne instrukcje obsługi w formacie PDF (na płycie DVD-ROM). **Broszura stanowi podstawową instrukcję obsługi. Bardziej szczegółowe informacje można znaleźć w instrukcji obsługi aparatu na płycie DVD-ROM.**

---



Aparat i funkcja Wi-Fi/NFC  
Podstawowa instrukcja obsługi



## Płyta DVD-ROM EOS Camera Instruction Manuals Disk

Zawiera następujące instrukcje obsługi w formacie PDF:

- Instrukcja obsługi
- Instrukcja obsługi funkcji Wi-Fi/NFC
- Instrukcje obsługi oprogramowania na płycie EOS Solution Disk

\* Instrukcje dotyczące przeglądania instrukcji obsługi na płycie DVD-ROM znajdują się na stronach 414–416.



## EOS Solution Disk

Zawiera aplikacje. Omówienia oprogramowania oraz opisy procedur instalacji można znaleźć na stronach 419–421.

## Zgodne karty

W aparacie można korzystać z następujących kart niezależnie od pojemności: **jeśli karta jest nowa lub została sformatowana w innym aparacie lub komputerze, należy sformatować ją w omawianym aparacie** (str. 65).

- Karty pamięci SD
- Karty pamięci SDHC\*
- Karty pamięci SDXC\*

\* Obsługa kart UHS-I.

### Karty umożliwiające nagrywanie filmów

**Podczas nagrywania filmów należy korzystać z kart SD o dużej pojemności, oznaczonych symbolem SD Speed Class 6 „CLASS 6” lub wyższym.**

- Korzystanie z karty o małej szybkości zapisu może spowodować niewłaściwy zapis filmu. Ponadto przeglądanie filmów zapisanych na karcie o małej szybkości odczytu może spowodować problemy podczas odtwarzania.
- Aby wykonywać zdjęcia podczas filmowania, potrzebna jest jeszcze szybsza karta.
- Dane dotyczące szybkości odczytu i zapisu karty można znaleźć na stronie internetowej producenta.



W niniejszej instrukcji słowo „karta” odnosi się do kart pamięci SD, SDHC i SDXC.

\* **Aparat nie jest dostarczany z kartą do zapisywania obrazów/filmów.** Należy zakupić ją osobno.

# Szybkie wprowadzenie

1

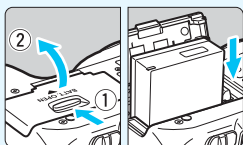

## Włóż akumulator (str. 38).

- Informacje dotyczące ładowania akumulatora można znaleźć na stronie 36.

2

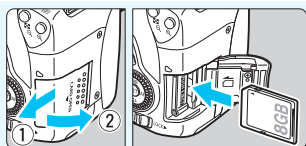

## Włóż kartę (str. 39).

- Skieruj stronę karty z etykietą ku tylnej ściance aparatu, a następnie wsuń kartę do gniazda karty.

3

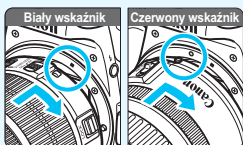

## Zamontuj obiektyw (str. 47).

- Wyrównaj biały lub czerwony wskaźnik mocowania obiektywu ze wskaźnikiem w takim samym kolorze na aparacie.

4

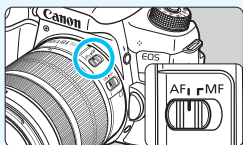

## Ustaw przełącznik trybu ostrości na obiektywie w pozycji <AF> (str. 47).

5

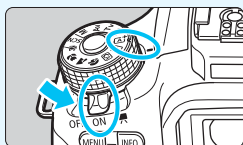

## Ustaw przełącznik zasilania w pozycji <ON>, a następnie ustaw pokrętko wyboru trybów w pozycji <A+> (Inteligentna scena auto) (str. 76).

- Obróć pokrętko wyboru trybów, przytrzymując naciśnięty przycisk zwolnienia blokady znajdujący się na jego środku.
- Wszystkie niezbędne ustawienia aparatu zostaną wyregulowane automatycznie.

6

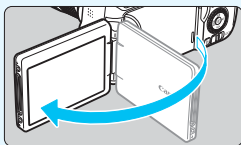
**Odchyl monitor LCD** (str. 41).

- Jeśli na monitorze LCD zostaną wyświetlone ekrany ustawień daty/ czasu/strefy, przejdź do strony 44.

7

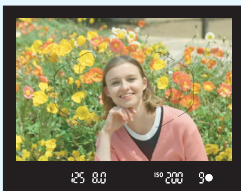
**Ustaw ostrość na obiekt** (str. 52).

- Spójrz przez wizjer i skieruj środek wizjera na fotografowany obiekt.
- Naciśnij spust migawki do połowy. Spowoduje to ustawienie ostrości aparatu na obiekt.
- W razie potrzeby wbudowana lampa błyskowa zostanie podniesiona.

8

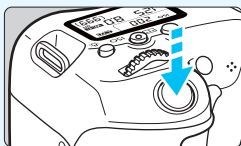
**Zrób zdjęcie** (str. 52).

- Aby zrobić zdjęcie, naciśnij spust migawki do końca.

9





**Przejrzyj zdjęcie.**

- Zarejestrowany obraz jest wyświetlany na monitorze LCD przez 2 sekundy.
- Aby wyświetlić go ponownie, naciśnij przycisk <▶> (str. 107).

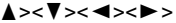

- Informacje dotyczące fotografowania obrazów obserwowanych na monitorze LCD można znaleźć w rozdziale „Fotografowanie w trybie Live View” (str. 201).
- Informacje dotyczące wyświetlania zapisanych obrazów można znaleźć w części „Odtwarzanie obrazów” (str. 107).
- Informacje dotyczące usuwania zdjęć można znaleźć w części „Usuwanie obrazów” (str. 318).

# Konwencje stosowane w niniejszej instrukcji

## Ikony w niniejszej instrukcji

-  : Oznacza pokrętko główne.
-  : Oznacza pokrętko szybkiej kontroli
-  : Oznacza kierunek przesunięcia po naciśnięciu przycisku pokrętkła szybkiej kontroli.
-  : Oznacza przycisk zatwierdzania ustawień.
-  : Informują, że dana funkcja pozostaje aktywna odpowiednio przez 4, 6, 10 lub 16 s od momentu zwolnienia przycisku.

\* Wymienione w niniejszej instrukcji ikony i oznaczenia przycisków, pokręteł oraz ustawień aparatu odpowiadają ikonom i oznaczeniom na aparacie, a także na monitorze LCD.

- MENU** : Sygnalizuje funkcję, którą można zmodyfikować przez naciśnięcie przycisku <MENU> i zmianę ustawień.
- ☆ : Jeśli znajduje się w prawym górnym rogu strony, informuje, że funkcja jest dostępna tylko w trybach strefy twórczej (str. 31).
- (str. \*\*) : Numery stron, na których można znaleźć więcej informacji.
-  : Ostrzeżenie przed problemami dotyczącymi fotografowania.
-  : Informacje dodatkowe.
-  : Wskazówki lub porady umożliwiające uzyskanie lepszych wyników fotografowania.
- ?

## Podstawowe założenia

- Przy opisywaniu wszystkich czynności w niniejszej instrukcji założono, że przełącznik zasilania jest już ustawiony w pozycji <ON>, a przełącznik <LOCK▶> został przestawiony w lewo (zwolniona blokada kilku funkcji) (str. 55).
- Przyjęto również założenie, że dla wszystkich ustawień menu, funkcji indywidualnych itd. wybrano wartości domyślne.
- W celach prezentacyjnych instrukcje przedstawiają aparat z dołączonym obiektywem EF-S18-135mm f/3.5-5.6 IS STM.



# Rozdziały

	<b>Wprowadzenie</b>	2
<b>1</b>	<b>Czynności wstępne</b>	35
<b>2</b>	<b>Podstawowe czynności fotografowania i odtwarzania obrazów</b>	75
<b>3</b>	<b>Ustawianie AF i trybu wyzwalania migawki</b>	109
<b>4</b>	<b>Ustawienia obrazu</b>	125
<b>5</b>	<b>Zaawansowana obsługa</b>	157
<b>6</b>	<b>Fotografowanie z lampą błyskową</b>	175
<b>7</b>	<b>Fotografowanie z użyciem monitora LCD (fotografowanie w trybie Live View)</b>	201
<b>8</b>	<b>Filmowanie</b>	233
<b>9</b>	<b>Przydatne funkcje</b>	271
<b>10</b>	<b>Odtwarzanie obrazów</b>	291
<b>11</b>	<b>Dodatkowa obróbka obrazów</b>	325
<b>12</b>	<b>Drukowanie obrazów</b>	333
<b>13</b>	<b>Dostosowywanie aparatu</b>	349
<b>14</b>	<b>Informacje pomocnicze</b>	361
<b>15</b>	<b>Wyświetlanie instrukcji obsługi na płycie DVD / pobieranie obrazów do komputera</b>	413



# Przegląd spisu treści

## Fotografowanie

- **Fotografowanie automatyczne** → **str. 75–106** (tryby strefy podstawowej)
- **Serie zdjęć** → **str. 122** (📷 Serie zdjęć)
- **Fotografowanie samego siebie w grupie innych osób** → **str. 124** (👤 Samowyzwalacz)
- **„Zamrażanie” dynamicznych zdarzeń** → **str. 160** (Tv Preselekcja czasu)
- **Rozmycie dynamicznych zdarzeń**
- **Rozmycie tła** → **str. 82** (CA Twórcze auto)
- **Zachowywanie ostrości tła** → **str. 162** (Av Preselekcja przysłony)
- **Regulacja jasności obrazu (ekspozycji)** → **str. 169** (Korekta ekspozycji)
- **Fotografowanie przy słabym oświetleniu** → **str. 76, 176** (⚡ Zdjęcia z lampą błyskową)  
**str. 132** (Ustawienie czułości ISO)
- **Fotografowanie bez lampy błyskowej** → **str. 81** (🔌 Błysk wyłączony)  
**str. 99** (🔌 Błysk wyłączony)
- **Fotografowanie sztucznych ogni nocą** → **str. 166** (Ekspozycja w trybie Bulb)
- **Fotografowanie z podglądem obrazu na monitorze LCD** → **str. 201** (📺 Fotografowanie w trybie Live View)
- **Używanie filtrów twórczych** → **str. 210** (Filtry twórcze)
- **Nagrywanie filmów** → **str. 233** (🎬 Filmowanie)

## Jakość obrazu

- **Fotografowanie z wykorzystaniem efektów obrazu dostosowanych do obiektu** → **str. 135** (Styl obrazów)
- **Wydruk zdjęcia w dużym formacie** → **str. 126** (🖨️ L, 🖨️ L, RAW)





- **Wykonywanie wielu zdjęć** → str. 126 (▲ S1, ■ S1, S2, S3)

## AF (regulacja ostrości)

- **Zmiana trybu wyboru pola AF** → str. 114 (☒ Tryb wyboru pola AF)
- **Fotografowanie poruszającego się obiektu** → str. 89, 91, 112 (Tryb AI Servo AF)

## Odtwarzanie

- **Wyświetlanie obrazów w aparacie** → str. 107 (▶ Odtwarzanie)
- **Szybkie wyszukiwanie zdjęć** → str. 292 (☒ Indeks)  
str. 293 (📄 Przeglądanie obrazów)
- **Ocenianie obrazów** → str. 298 (Oceny)
- **Zapobieganie przypadkowemu usunięciu ważnych obrazów** → str. 316 (☒ Ochrona obrazów)
- **Usuwanie zbędnych obrazów** → str. 318 (🗑 Usuń)
- **Automatyczne odtwarzanie obrazów i filmów** → str. 308 (Pokaz przezroczy)
- **Wyświetlanie zdjęć lub filmów na ekranie telewizora** → str. 312 (Wyjście wideo)
- **Regulacja jasności monitora LCD** → str. 274 (Jasność monitora LCD)
- **Stosowanie efektów specjalnych do obrazów** → str. 326 (Filtry twórcze)

## Drukowanie

- **Łatwe drukowanie zdjęć** → str. 333 (Drukowanie bezpośrednie)



# Spis funkcji

## Zasilanie

- Pokrywa
  - Ładowanie → str. 36
  - Wkładanie/wyjmowanie → str. 38
  - Stan akumulatora → str. 43
  - Sprawdzanie danych akumulatora → str. 364
- Gniazdo sieciowe → str. 365
- Automatyczne wyłączenie → str. 42

## Karty

- Wkładanie/wyjmowanie → str. 39
- Formatowanie → str. 65
- Zwalnianie migawki bez karty → str. 272

## Obiektyw

- Montowanie i odłączanie → str. 47
- Powiększenie → str. 48
- Image Stabilizer (Stabilizator obrazu) → str. 50

## Nastawy podstawowe

- Regulacja dioptrii → str. 51
- Język → str. 46
- Data/czas/strefa → str. 44
- Sygnalizator dźwiękowy → str. 272

## Monitor LCD

- Korzystanie z monitora LCD → str. 41
- Włączanie/wyłączanie monitora LCD → str. 285
- Regulacja jasności → str. 274
- Ekran dotykowy → str. 62

## Zapisywanie obrazów

- Tworzenie/wybieranie folderu → str. 275
- Numery plików → str. 277

## AF

- Działanie AF → str. 110
- Tryb wyboru pola AF → str. 114
- Wybieranie punktu AF → str. 116
- Ręczna regulacja ostrości → str. 121

## Wyzwalanie migawki

- Tryb wyzwalania migawki → str. 122
- Serie zdjęć → str. 122
- Samowyzwalacz → str. 124
- Maksymalna liczba zdjęć seryjnych → str. 128

## Jakość obrazu

- Jakość rejestracji obrazów → str. 126
- Styl obrazów → str. 135
- Balans bieli → str. 142
- Auto Lighting Optimizer (Automatyczny optymalizator jasności) → str. 146
- Redukcja zakłóceń długiego czasu naświetlania → str. 148
- Redukcja zakłóceń - High ISO → str. 147
- Korekcja aberracji obiektywu → str. 150
- Redukcja migotania → str. 154
- Priorytet jasnych partii obrazu → str. 353
- Przestrzeń kolorów → str. 156

## Fotografowanie

- Tryb fotografowania → str. 31
- Przewodnik po funkcjach → str. 73
- Czulość ISO → str. 132
- Format obrazu → str. 130
- Tryb Bulb → str. 166
- Tryb pomiaru → str. 167
- Blokada lustra podniesionego → str. 173
- Zdalne wyzwalanie → str. 366

## Regulacje ekspozycji

- Korekta ekspozycji → str. 169
- Sekwencja naświetlania → str. 170
- Blokada AE → str. 172

## Lampa błyskowa

- Wbudowana lampa błyskowa → str. 176
- Zewnętrzna lampa błyskowa → str. 181
- Nastawy lampy → str. 183
- Bezprzewodowe fotografowanie → str. 189

## Fotografowanie w trybie View

- Fotografowanie w trybie Live View → str. 201
- Działanie AF → str. 216
- Metoda AF → str. 218
- Ciągły AF → str. 214
- Migawka dotykowa → str. 226
- Filtry twórcze → str. 210

## Filmowanie

- Filmowanie → str. 233
- Metoda AF → str. 218
- Wielkość nagrywanego filmu → str. 245
- Filmowy Serwo AF → str. 263
- Nagrywanie dźwięku → str. 266
- Ręczna regulacja ekspozycji → str. 237
- Wykonywanie zdjęć → str. 242
- Zoom cyfrowy → str. 248
- Filmy HDR → str. 249
- Filmy z efektem miniatury → str. 251
- Migawka wideo → str. 253

## Odtwarzanie

- Czas kontrolnego wyświetlania → str. 273
- Wyświetlanie pojedynczego obrazu → str. 107
- Ekran informacji o obrazie → str. 320
- Indeks → str. 292
- Przeglądanie obrazów (przeskok wyświetlania) → str. 293
- Widok powiększony → str. 294
- Obracanie obrazu → str. 297
- Ocena → str. 298
- Odtwarzanie filmów → str. 304
- Pokaz przezroczy → str. 308
- Wyświetlanie obrazów na ekranie telewizora → str. 312
- Ochrona → str. 316
- Usuwanie → str. 318

## Edycja obrazów

- Filtry twórcze → str. 326
- Zmiana rozmiaru → str. 329
- Kadrowanie → str. 331

## Drukowanie → str. 336

## Ustawienia niestandardowe

- Funkcje indywidualne (C.Fn) → str. 350
- Moje Menu → str. 360

## Oprogramowanie → str. 413





## Funkcja Wi-Fi/NFC

- Instrukcja obsługi funkcji Wi-Fi/NFC

# Spis treści

<b>Wprowadzenie</b>	<b>2</b>
Lista elementów zestawu .....	3
Instrukcja obsługi i płyty DVD/CD-ROM .....	4
Zgodne karty .....	5
Szybkie wprowadzenie .....	6
Konwencje stosowane w niniejszej instrukcji .....	8
Rozdziały .....	9
Przegląd spisu treści .....	10
Spis funkcji .....	12
Spis treści .....	14
Zalecenia dotyczące bezpieczeństwa .....	20
Zalecenia dotyczące obsługi .....	23
Nazewnictwo .....	26

## **1 Czynności wstępne** **35**

Ładowanie akumulatora .....	36
Wkładanie i wyjmowanie akumulatora .....	38
Wkładanie i wyjmowanie karty .....	39
Korzystanie z monitora LCD .....	41
Włączanie zasilania .....	42
Ustawianie daty, czasu i strefy .....	44
Wybór języka interfejsu .....	46
Montowanie i odłączanie obiektywu .....	47
Funkcja Image Stabilizer (Stabilizator obrazu) obiektywu .....	50
Czynności podstawowe .....	51
 Szybkie nastawy funkcji fotografowania .....	57
 Obsługa menu .....	59
 Korzystanie z ekranu dotykowego .....	62
Formatowanie karty .....	65
Przełączanie ekranów na monitorze LCD .....	67
 Wyświetlanie siatki .....	69
 Wyświetlanie poziomicy elektronicznej .....	70
Wyświetlanie detekcji migotania .....	72
Przewodnik po funkcjach .....	73

## 2 Podstawowe czynności fotografowania i odtwarzania obrazów 75





	Fotografowanie z pełną automatyką (Inteligentna scena auto).....	76
	Techniki w trybie pełnej automatyki (Inteligentna scena auto) .....	79
	Wyłączanie lampy błyskowej .....	81
	Fotografowanie w trybie Twórcze auto .....	82
	Zdjęcia portretowe .....	86
	Fotografowanie krajobrazów.....	87
	Fotografowanie z małych odległości .....	88
	Fotografowanie poruszających się obiektów .....	89
<b>SCN</b>	Tryb specjalnego ujęcia.....	90
	Fotografowanie dzieci .....	91
	Fotografowanie żywności .....	92
	Zdjęcia portretowe w świetle świec.....	93
	Nocne portrety (ze statywem) .....	94
	Zdjęcia nocne z ręki .....	95
	Fotografowanie pod światło.....	96
	Szybkie nastawy.....	98
	Fotografowanie z atmosferą .....	100
	Fotografowanie według oświetlenia/ujęcia.....	104
	Odtwarzanie obrazów .....	107

## 3 Ustawianie autofokusa i trybu wyzwania migawki 109



AF:	Zmiana sposobu działania autofokusa (działanie AF).....	110
	Wybór obszaru AF i punktu AF .....	114
	Tryby wyboru pola AF .....	117
	Obiekty utrudniające ustawienie ostrości .....	120
MF:	Ostrość ręczna .....	121
	Wybór trybu wyzwania migawki.....	122
	Korzystanie z samowyzwalacza .....	124

## 4 Ustawienia obrazu 125



	Ustawianie jakości rejestracji obrazów .....	126
	Zmiana formatu obrazu.....	130
ISO:	Zmiana czułości ISO pod kątem oświetlenia .....	132

 Wybór stylu obrazów .....	135
 Dostosowywanie stylu obrazów .....	137
 Zapisywanie stylu obrazów .....	140
<b>WB</b> : Dostosowanie do źródła światła (balans bieli) .....	142
 Modyfikacja tonu koloru w zależności od źródła światła .....	144
Automatyczne korygowanie jasności i kontrastu (Auto Lighting Optimizer (Automatyczny optymalizator jasności)) ...	146
Ustawianie redukcji zakłóceń .....	147
Korekcja aberracji i jasności brzegów obiektywu .....	150
Redukcja migotania .....	154
Ustawianie zakresu odwzorowania kolorów (przestrzeń kolorów).....	156

## 5 Zaawansowana obsługa 157

<b>P</b> : Programowa AE .....	158
<b>Tv</b> : Oddawanie ruchu obiektu (preselekcja czasu) .....	160
<b>Av</b> : Zmiana głębi ostrości (preselekcja przysłony) .....	162
Podgląd głębi ostrości.....	164
<b>M</b> : Ręczna regulacja ekspozycji.....	165
 Zmiana trybu pomiaru (tryb pomiaru) .....	167
Ustawianie korekty ekspozycji (korygowanie ekspozycji).....	169
Sekwencja naświetlania (AEB).....	170
 Blokowanie ekspozycji (blokada AE) .....	172
Blokada lustra podniesionego w celu ograniczenia efektów drgań aparatu ....	173



## 6 Fotografowanie z lampą błyskową 175

 Korzystanie z wbudowanej lampy błyskowej.....	176
 Korzystanie z zewnętrznej lampy Speedlite .....	181
Ustawianie lampy błyskowej.....	183
Korzystanie z bezprzewodowej lampy błyskowej.....	189
Fotografowanie z łatwą obsługą lampy bezprzewodowej .....	192
Fotografowanie z niestandardową obsługą lampy bezprzewodowej .....	195

## 7 Fotografowanie z użyciem monitora LCD (fotografowanie w trybie Live View) 201

 Fotografowanie z użyciem monitora LCD .....	202
Ustawienia funkcji fotografowania .....	208



 Stosowanie filtrów twórczych.....	210
Ustawienia funkcji menu .....	214
Zmiana sposobu działania autofokusa (działanie AF) .....	216
Korzystanie z automatycznej regulacji ostrości (metoda AF) .....	218
 Fotografowanie z użyciem migawki dotykowej .....	226
MF: Ręczna regulacja ostrości.....	228

## **8 Filmowanie 233**











 Filmowanie.....	234
Nagrywanie z automatyczną regulacją ekspozycji .....	234
Nagrywanie z ręczną regulacją ekspozycji.....	237
Wykonywanie zdjęć.....	242
Ustawienia funkcji fotografowania .....	244
Ustawianie wielkości nagrywanego filmu .....	245
Korzystanie z cyfrowego zoomu podczas nagrywania .....	248
Nagrywanie filmów HDR .....	249
Nagrywanie filmów z efektem miniatURY.....	251
Nagrywanie migawek wideo .....	253
Ustawienia funkcji menu .....	263

## **9 Przydatne funkcje 271**



Przydatne funkcje .....	272
Wyłączanie sygnalizatora dźwiękowego .....	272
Przypomnienie o karcie .....	272
Ustawianie czasu kontrolnego wyświetlania .....	273
Ustawianie czasu automatycznego wyłączenia .....	273
Regulowanie jasności monitora LCD .....	274
Tworzenie i wybieranie folderu .....	275
Metody tworzenia numerów plików .....	277
Ustawianie informacji o prawach autorskich .....	279
Automatyczne obracanie obrazów pionowych .....	281
Przywracanie ustawień domyślnych aparatu .....	282
Zapobieganie automatycznemu wyłączeniu monitora LCD .....	285
Zmiana koloru ekranu ustawień fotografowania.....	285

 Automatyczne czyszczenie matrycy .....	286
Dołączanie danych dla retuszu kurzu .....	287
Ręczne czyszczenie matrycy .....	289





## 10 Odtwarzanie obrazów 291

 Szybkie wyszukiwanie obrazów .....	292
 /  Widok powiększony .....	294
 Odtwarzanie przy użyciu ekranu dotykowego .....	295
 Obracanie obrazu .....	297
Ustawianie ocen .....	298
 Szybkie nastawy podczas odtwarzania .....	300
 Oglądanie filmów .....	302
 Odtwarzanie filmów .....	304
 Edytowanie pierwszej i ostatniej sceny filmu .....	306
Pokaz przezroczy (automatyczne odtwarzanie) .....	308
Wyświetlanie obrazów na ekranie telewizora .....	312
 Ochrona obrazów .....	316
 Usuwanie obrazów .....	318
INFO.: Ekran informacji o obrazie .....	320

## 11 Dodatkowa obróbka obrazów 325

 Stosowanie filtrów twórczych .....	326
 Zmiana rozmiaru obrazów JPEG .....	329
 Kadrowanie obrazów JPEG .....	331

## 12 Drukowanie obrazów 333

Przygotowanie do drukowania .....	334
 Drukowanie .....	336
Kadrowanie obrazu .....	341
 Standard DPOF (Digital Print Order Format) .....	343
 Drukowanie bezpośrednio obrazów wybranych do drukowania .....	346
 Wybieranie obrazów do fotoksiążki .....	347

<b>13</b>	<b>Dostosowywanie aparatu</b>	<b>349</b>
	Ustawianie funkcji indywidualnych .....	350
	Ustawienia funkcji indywidualnych .....	352
	C.Fn I : Ekspozycja .....	352
	C.Fn II : Obraz .....	353
	C.Fn III : Autofokus/Migawka .....	354
	C.Fn IV : Operowanie/Inne .....	357
	Zapisywanie pozycji na karcie Moje menu.....	360
<b>14</b>	<b>Informacje pomocnicze</b>	<b>361</b>
	Funkcje przycisku INFO. ....	362
	Sprawdzanie danych akumulatora .....	364
	Korzystanie z gniazda sieciowego .....	365
	Fotografowanie ze zdalnym wyzwaniem.....	366
	📶 Korzystanie z kart Eye-Fi .....	368
	Tabela dostępności funkcji według trybów fotografowania .....	370
	Schemat systemu .....	376
	Ustawienia menu .....	378
	Przewodnik rozwiązywania problemów .....	385
	Kody błędów .....	399
	Zalecenia dotyczące obsługi: obiektywy STM (obiektywy dostarczane w zestawie).....	400
	Dane techniczne .....	401
<b>15</b>	<b>Wyświetlanie instrukcji obsługi na płycie DVD / pobieranie obrazów do komputera</b>	<b>413</b>
	Wyświetlanie zawartości płyty DVD-ROM EOS Camera	
	Instruction Manuals Disk.....	414
	Pobieranie obrazów do komputera .....	417
	Omówienie oprogramowania .....	419
	Instalowanie oprogramowania .....	420
	Skorowidz .....	423

# Zalecenia dotyczące bezpieczeństwa

Celem poniższych zaleceń jest zapobieżenie szkodom oraz ochrona użytkownika i innych osób przed obrażeniami. Należy dokładnie zapoznać się z tymi zaleceniami przed rozpoczęciem korzystania z produktu i przestrzegać ich.

**W przypadku awarii, problemów lub uszkodzenia produktu należy skontaktować się z najbliższym punktem serwisowym firmy Canon lub sprzedawcą, od którego zakupiono produkt.**



## Ostrzeżenia

Należy stosować się do poniższych ostrzeżeń. Nieprzestrzeganie ich może spowodować śmierć lub poważne obrażenia.

- Aby uniknąć pożaru, przegrzania aparatu, wycieku substancji chemicznych, eksplozji i porażenia prądem, należy stosować się do poniższych zaleceń:
  - Nie korzystaj z akumulatorów, źródeł zasilania lub akcesoriów innych niż wymienione w instrukcji obsługi. Nie korzystaj z akumulatorów produkowanych lub modyfikowanych w warunkach domowych.
  - Nie zwieraj, nie demontować ani nie modyfikować akumulatora. Nie przegrzewaj i nie dotykaj lutownicą akumulatora. Nie narażaj akumulatora na działanie ognia lub wody. Nie narażaj akumulatora na silne wstrząsy.
  - Nie wkładaj akumulatora z nieprawidłowym ustawieniem bieguna dodatniego i ujemnego.
  - Nie ładuj akumulatora w temperaturze poza dopuszczalnym zakresem temperatur otoczenia. Ponadto nie przekraczaj czasu ładowania podanego w instrukcji obsługi.
  - Nie dotykaj metalowymi przedmiotami styków elektrycznych aparatu, akcesoriów, przewodów itp.
- Wyrzucając zużyty akumulator, należy zaizolować styki elektryczne taśmą, aby nie dopuścić do kontaktu z innymi przedmiotami metalowymi lub akumulatorami. Pozwoli to uniknąć pożaru lub eksplozji.
- W przypadku nadmiernego przegrzewania, pojawienia się dymu lub oparów podczas ładowania akumulatorów należy natychmiast odłączyć ładowarkę od gniazda sieciowego, aby zatrzymać proces ładowania. Nieprzestrzeganie tego zalecenia może spowodować pożar, przegrzanie lub porażenie prądem elektrycznym.
- W przypadku wycieku z akumulatora, zmiany jego koloru, deformacji lub wydzielania się dymu lub oparów należy natychmiast wyjąć go z aparatu. Zwrócić uwagę, aby podczas tej czynności nie ulec poparzeniu. Dalsze korzystanie może spowodować pożar, porażenie prądem elektrycznym lub poparzenie.
- Nie wolno dopuszczać do kontaktu substancji wyciekających z baterii z oczami, skórą i odzieżą, ponieważ mogłoby to spowodować ślepotę lub problemy ze skórą. W przypadku kontaktu substancji wyciekających z baterii z oczami, skórą i odzieżą należy splukać miejsce kontaktu dużą ilością czystej wody. Nie przecierać miejsca kontaktu. Natychmiast skontaktować się z lekarzem.
- Nie wolno pozostawiać żadnych przewodów w pobliżu źródła ciepła, ponieważ ciepło może zdeformować przewody lub stopić izolację, powodując pożar lub porażenie prądem elektrycznym.
- Aparatu nie należy trzymać w tej samej pozycji zbyt długo. Nawet jeśli aparat nie sprawia wrażenia zbyt rozgrzanego, zbyt długi kontakt z tym samym elementem korpusu może spowodować zaczerwienienie skóry, powstanie pęcherzy lub oparzenia niskotemperaturowe. W przypadku osób mających problemy z krążeniem, nadwrażliwością skóry lub korzystających z aparatu w miejscu o bardzo wysokiej temperaturze zalecane jest używanie statywu.
- Nie wolno wyzwalając lampy błyskowej w kierunku osoby kierującej samochodem lub innym pojazdem, ponieważ mogłoby to spowodować wypadek.

- Nie wolno wyzalać lampy błyskowej w pobliżu oczu, ponieważ mogłoby to spowodować zaburzenia widzenia. Podczas korzystania z lampy błyskowej do fotografowania niemowląt należy zachować odległość co najmniej 1 metra.
- Jeśli aparat lub akcesoria nie są używane, należy wyjąć akumulator i odłączyć wtyczkę zasilającą od urządzeń przed schowaniem ich, aby uniknąć porażenia prądem elektrycznym, przegrzania, pożaru lub korozji.
- Nie wolno korzystać z urządzeń w miejscach, w których występuje łatwopalny gaz, aby uniknąć wybuchu lub pożaru.
- Jeśli urządzenie zostanie upuszczone i obudowa połamie się, odsłaniając podzespoły wewnętrzne, nie wolno ich dotykać, ponieważ może to spowodować porażenie prądem elektrycznym.
- Nie demontować ani nie modyfikować urządzenia. Elementy wewnętrzne pod wysokim napięciem mogą spowodować porażenie prądem elektrycznym.
- Nie wolno patrzeć przez aparat lub obiektyw na słońce ani inne silne źródła światła, ponieważ mogłoby to doprowadzić do uszkodzenia wzroku.
- Urządzenie należy przechowywać w miejscu niedostępnym dla dzieci i niemowląt, także podczas użytkowania, Paski i przewody mogą spowodować uduszenie, porażenie elektryczne lub obrażenia ciała. Uduszenie lub obrażenia ciała mogą wystąpić także wtedy, gdy dziecko lub niemowlę połknie element aparatu lub akcesoriów. Jeśli dziecko lub niemowlę połknie taką część lub akcesorium, należy natychmiast skontaktować się z lekarzem.
- Nie należy przechowywać urządzeń w miejscach o silnym stopniu zakurzenia lub wysokiej wilgotności. Ponadto należy przechowywać akumulator z założoną pokrywą ochronną, aby uniknąć zwarcia, które mogłoby spowodować pożar, przegrzanie, porażenie prądem elektrycznym lub poparzenie.
- Przed rozpoczęciem korzystania z aparatu w samolocie lub w szpitalu należy się upewnić, że jest to dozwolone. Fale elektromagnetyczne emitowane przez aparat mogą zakłócać pracę instrumentów samolotu lub aparatury medycznej szpitala.
- Aby uniknąć pożaru i porażenia prądem elektrycznym, należy stosować się do poniższych zaleceń:
  - Wtyczkę zasilającą należy zawsze wsuwać do końca.
  - Nie wolno chwytać wtyczki zasilającej mokrymi rękoma.
  - Podczas odłączania wtyczki zasilającej należy chwytać zawsze za wtyczkę, nigdy za przewód.
  - Nie ścierać, nie przecinać ani zbyt silnie nie zginać przewodu, nie skręcać go ani nie zawiązywać, a także nie umieszczać na nim ciężkich przedmiotów.
  - Nie podłączać zbyt wielu wtyczek zasilających do jednego gniazda.
  - Nie używać przewodu, którego żyła lub izolacja została uszkodzona.
- Co pewien czas należy odłączyć wtyczkę zasilającą i usunąć suchą szmatką kurz wokół gniazdka sieciowego. Jeśli otoczenie jest silnie zakurzone, wilgotne lub ze śladami oleju, kurz nagromadzony na gnieździe może zawilgotnieć i spowodować zwarcie w gnieździe prowadzące do pożaru.
- Nie należy podłączać akumulatora bezpośrednio do gniazdka sieciowego lub gniazda zapalniczki samochodowej. Wyciek z akumulatora może wywołać wysoką temperaturę lub eksplozję bądź spowodować pożar, poparzenie lub obrażenia.
- W przypadku używania produktu przez dzieci konieczne jest dokładne wyjaśnienie im zasad obsługi przez osobę dorosłą. Dzieci korzystające z produktu muszą być nadzorowane. Nieprawidłowe użytkowanie może spowodować porażenie prądem elektrycznym lub obrażenia.
- Nie pozostawiać obiektywu lub aparatu z zamontowanym obiektywem w bezpośrednim świetle słonecznym bez założonego dekla na obiektyw, ponieważ mogłoby to spowodować skupienie promieni słonecznych i doprowadzić do pożaru.
- Nie przykrywać i nie owijać tkaniną produktu, ponieważ mogłoby to doprowadzić do zatrzymania ciepła i deformacji urządzenia lub pożaru.
- Nie narażać aparatu na zamoczenie. Jeśli produkt wpadnie do wody lub też jeśli woda lub metalowe przedmioty dostaną się do jego wnętrza, natychmiast wyjąć akumulator, aby uniknąć pożaru i porażenia prądem elektrycznym.
- Do czyszczenia produktu nie używać rozcieńczalnika, benzenu ani innych rozpuszczalników organicznych, ponieważ mogłoby to spowodować pożar lub mieć negatywny wpływ na stan zdrowia.



## Przestrogi

Należy stosować się do poniższych przestróg. Nieprzestrzeganie ich może spowodować obrażenia ciała lub zniszczenie mienia.

- Nie używać i nie pozostawiać produktu wewnątrz nasłonecznionego samochodu lub w pobliżu źródła ciepła, ponieważ mogłoby to spowodować nadmierne rozgrzanie produktu i poparzenie. Mogłoby to spowodować wyciek z akumulatora lub eksplozję oraz obniżyć wydajność lub skrócić czas eksploatacji produktu.
- Nie przenosić aparatu umieszczonego na statywie, ponieważ mogłoby to spowodować obrażenia ciała. Należy się także upewnić, że statyw jest wystarczająco stabilny, aby utrzymać aparat i obiektyw.
- Nie pozostawiać produktu w niskiej temperaturze na dłuższy czas, ponieważ mogłoby to spowodować nadmierne obniżenie temperatury produktu i obrażenia przy dotknięciu.
- Nie wolno odtwarzać dołączonej płyty CD-ROM w niezgodnym napędzie CD-ROM. Odtworzenie jej w muzycznym odtwarzaczu CD mogłoby spowodować uszkodzenie głośników i innych podzespołów. W przypadku korzystania ze słuchawek istnieje także ryzyko uszkodzenia słuchu z powodu zbyt dużej głośności.

# Zalecenia dotyczące obsługi

## Zasady używania aparatu

- Aparat jest bardzo precyzyjnym urządzeniem. Nie wolno go upuszczać ani narażać na wstrząsy.
- Aparat nie jest wodoszczelny i nie może być użytkowany pod wodą. Jeśli aparat przypadkowo wpadnie do wody, należy natychmiast skontaktować się z najbliższym punktem serwisowym firmy Canon. Krople wody należy ścierać suchą, czystą ściereczką. Jeśli aparat jest narażony na działanie słonego powietrza, należy przetrzeć go zwilżoną i silnie wyciśniętą szmatką.
- Aparatu nie wolno pozostawiać w pobliżu źródeł silnego pola magnetycznego, takich jak magnesy lub silniki elektryczne. Należy także unikać korzystania z aparatu i pozostawiania go w pobliżu źródeł silnych fal radiowych, takich jak duże anteny. Silne pola magnetyczne mogą spowodować nieprawidłową pracę aparatu lub uszkodzenie danych obrazu.
- Aparatu nie należy pozostawiać w miejscach o wysokiej temperaturze, takich jak zaparkowany samochód narażony na bezpośrednie działanie światła słonecznego. Wysokie temperatury mogą spowodować nieprawidłową pracę aparatu.
- Aparat zawiera precyzyjne układy elektroniczne. Nie wolno samodzielnie demontować aparatu.
- Nie wolno blokować działania wbudowanej lampy błyskowej ani lustra palcem ani innym przedmiotem. Może to spowodować awarię.
- Przy usuwaniu kurzu z obiektywu, wizjera, lustra i matówki należy korzystać z dmuchawki. Do czyszczenia korpusu aparatu lub obiektywu nie należy używać środków czyszczących zawierających rozpuszczalniki organiczne. W przypadku trudnych do usunięcia zabrudzeń należy zanieść aparat do najbliższego punktu serwisowego firmy Canon.
- Styków elektrycznych aparatu nie należy dotykać palcami, ponieważ mogłyby to doprowadzić do ich korozji. Skorodowane styki mogą być przyczyną nieprawidłowej pracy aparatu.
- Szybkie przeniesienie aparatu z chłodnego miejsca do ciepłego może spowodować kondensację pary wodnej na aparacie i podzespołach wewnętrznych. Aby uniknąć zjawiska kondensacji, należy umieścić aparat w sztywnej plastikowej torbie i przed wyjęciem poczekać na wyrównanie temperatury.
- W przypadku wystąpienia kondensacji na aparacie nie należy z niego korzystać, aby zapobiec jego uszkodzeniu. W takiej sytuacji należy odłączyć obiektyw, wyjąć kartę pamięci oraz akumulator z aparatu i przed rozpoczęciem korzystania z aparatu poczekać na jego wyschnięcie.
- Jeśli aparat nie będzie użytkowany przez dłuższy czas, należy wyjąć z niego akumulator i przechowywać aparat w chłodnym, suchym miejscu o dobrej wentylacji. Nawet w przypadku przechowywania aparatu od czasu do czasu należy nacisnąć kilkakrotnie spust migawki, aby sprawdzić, czy aparat działa.

- Nie należy przechowywać aparatu w miejscach, w których znajdują się substancje chemiczne powodujące rdzę i korozję, takich jak laboratoria chemiczne.
- Jeśli aparat nie był użytkowany przez dłuższy czas, przed dalszą eksploatacją należy sprawdzić wszystkie jego funkcje. Jeśli aparat nie był użytkowany przez pewien czas lub użytkownik planuje wykonać ważne zdjęcia, na przykład podczas podróży zagranicznej, należy zlecić sprawdzenie aparatu w najbliższym punkcie serwisowym firmy Canon lub samodzielnie sprawdzić, czy funkcjonuje on prawidłowo.
- W przypadku dłuższego fotografowania serii zdjęć, korzystania z funkcji fotografowania w trybie Live View lub filmowania aparat może silnie się nagrzewać. Nie oznacza to nieprawidłowego działania urządzenia.
- W przypadku pojawienia się źródła bardzo jasnego światła w obszarze obrazu lub poza nim może wystąpić efekt odbicia.

### Panel LCD i monitor LCD

- Mimo że monitor LCD jest produkowany z wykorzystaniem technologii o bardzo wysokiej precyzji, dzięki której efektywna liczba pikseli sięga 99,99%, mogą pojawić się wadliwie działające piksele (wyświetlają tylko kolor czarny lub czerwony itp.). Ich liczba nie powinna przekraczać 0,01% wszystkich pikseli. Wadliwie działające piksele nie stanowią wady aparatu. Nie mają one także wpływu na rejestrowane obrazy.
- Jeśli monitor LCD pozostanie włączony przez dłuższy czas, może dojść do wypalenia ekranu, objawiającego się wyświetlaniem pozostałości po poprzednim obrazie. Jest to jednakże zjawisko przejściowe i ustąpi po kilku dniach niekorzystania z aparatu.
- W niskich temperaturach monitor LCD może działać wolniej, a w wysokich wyświetlać przyciemniony obraz. W temperaturze pokojowej praca monitora wróci do normy.

### Karty

W celu ochrony karty i zapisanych na niej danych należy pamiętać, aby:

- Nie upuszczać, nie wyginać i nie zanurzać karty w płynach. Nie narażać karty na działanie nadmiernej siły lub wstrząsów.
- Styków elektrycznych karty nie należy dotykać palcami ani metalowymi przedmiotami.
- Na karcie nie wolno przyklejać żadnych naklejek itp.
- Karty nie należy przechowywać ani używać w pobliżu źródeł silnego pola magnetycznego, takich jak odbiorniki telewizyjne, głośniki lub magnesy. Należy także unikać miejsc podatnych na występowanie elektryczności statycznej.
- Karty nie należy pozostawiać w miejscach narażonych na bezpośrednie działanie światła słonecznego lub w pobliżu źródła ciepła.
- Kartę należy przechowywać w opakowaniu.
- Karty nie należy przechowywać w miejscach o wysokiej temperaturze, silnym stopniu zakurzenia lub wysokiej wilgotności.



## Zabrudzenia pojawiające się na matrycy

Do zanieczyszczenia matrycy, prócz drobin kurzu, które dostały się do wnętrza aparatu, przyczynić się mogą także — w rzadkich sytuacjach — plamy smaru wyciekające z wewnętrznych komponentów i przedostające się przed matrycę. W przypadku pojawienia się plam na obrazie zaleca się zlecenie czyszczenia matrycy w punkcie serwisowym firmy Canon.

## Obiektyw

Po odłączeniu obiektywu od aparatu należy odłożyć obiektyw tylną częścią skierowaną do góry i założyć tylny dekiel na obiektyw, aby zapobiec porysowaniu powierzchni obiektywu i jego styków.

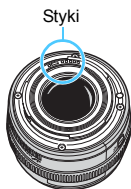

# Nazewnictwo

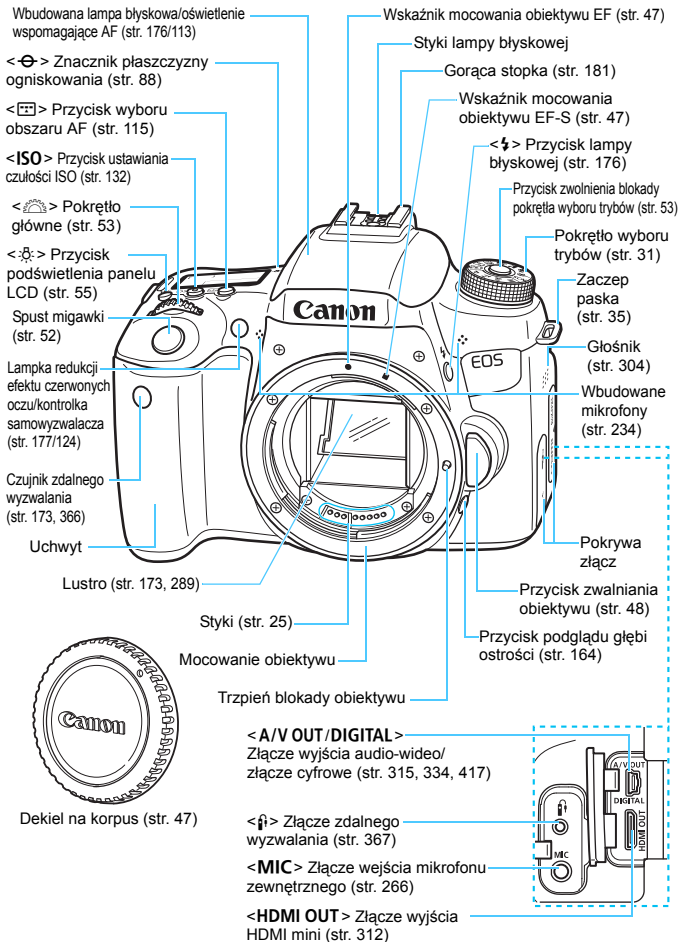

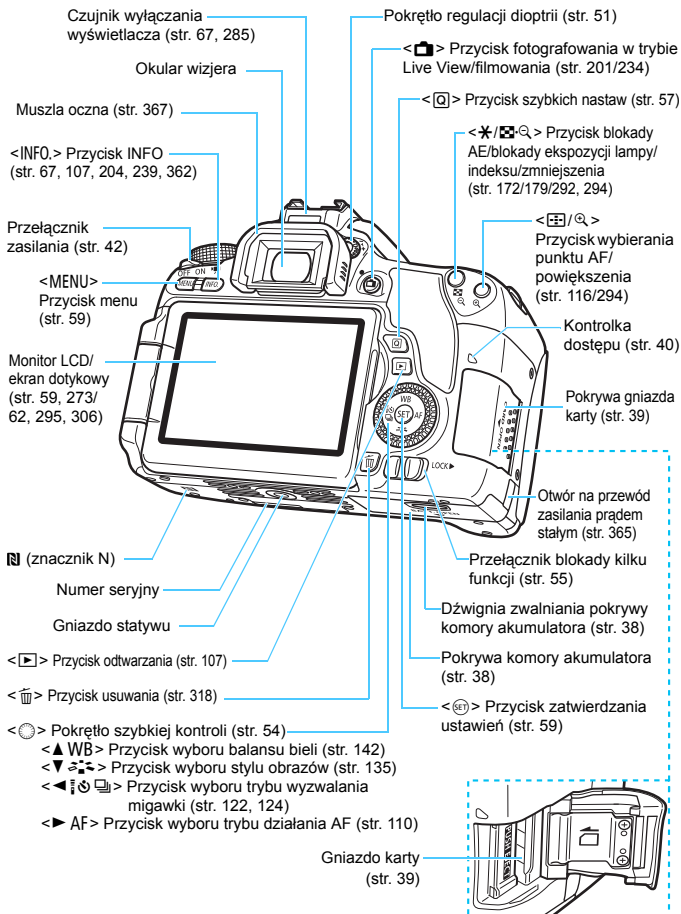

## Ustawienia funkcji fotografowania (w trybach strefy twórczej, str. 31)

**Czas naświetlania**  
Blokada kilku funkcji (**LOCK**) (str. 55)

**Wskaźnik poziomu ekspozycji**  
Wartość korekty ekspozycji (str. 169)  
Zakres sekwencji naświetlania (str. 170)  
Blokada kilku funkcji (**LOCK**) (str. 55)

**Tryb fotografowania**  
Styl obrazów (str. 135)

**Działanie AF (str. 110)**  
**ONE SHOT**  
Tryb One-Shot AF  
**AI FOCUS**  
Tryb AI Focus AF  
**AI SERVO**  
Tryb AI Servo AF  
**MF**  
Ostrość ręczna

**Ikona szybkich nastaw (str. 58)**

**Stan akumulatora (str. 43)**

**Tryb wyboru pola AF (str. 114)**

**Balans bieli (str. 142)**  
**AWB** Auto  
 ☀ Światło dzienne  
 🏠 Miejsca ocenione  
 ☁ Pochmurny dzień  
 💡 Światło żarówek  
 ⚡ Białe światło jarzeniowe  
 ⚡ Lampa błyskowa  
 🎛️ Nastawa własna

**Stan transmisji Eye-Fi (str. 368)**

**Tryb pomiaru (str. 167)**  
 [3] Pomiar wielosegmentowy  
 [3] Pomiar skupiony  
 [3] Pomiar punktowy  
 [3] Pomiar centralnie ważony uśredniony

**Przysłona**  
Blokada kilku funkcji (**LOCK**) (str. 55)

**Auto Lighting Optimizer (Automatyczny optymalizator jasności) (str. 146)**

**Czułość ISO (str. 132)**

**Priorytet jasnych partii obrazu (str. 353)**

**Korekta ekspozycji lampy (str. 178, 199)**

**Jakość rejestracji obrazów (str. 126)**  
 [L] Duży rozmiar/niska kompresja  
 [L] Duży rozmiar/standardowa kompresja  
 [M] Średni rozmiar/niska kompresja  
 [M] Średni rozmiar/standardowa kompresja  
 [S1] Mały rozmiar 1/niska kompresja  
 [S1] Mały rozmiar 1/standardowa kompresja  
 [S2] Mały rozmiar 2 (niska kompresja)  
 [S3] Mały rozmiar 3 (niska kompresja)  
**RAW + [L]** RAW+Duży rozmiar/niska kompresji  
**RAW** RAW

**Dostępna liczba zdjęć**

**Dostępna liczba zdjęć w trybie sekwencji balansu bieli**

**Licznik samowyzwalacza**

**Redukcja szumów zdjęć seryjnych (str. 147)**

**Korekcja balansu bieli (str. 144)**  
 [WB] Sekwencja balansu bieli (str. 145)

**Tryb wyzwalania migawki (str. 122, 124)**  
 [ ] Pojedyncze zdjęcia  
 [ ] Serie zdjęć  
 [S] Ciche zdjęcia pojedyncze  
 [S] Cicha seria zdjęć  
 [2] Samowyzwalacz: 10 s/zdalne wyzwalanie  
 [2] Samowyzwalacz: 2 s  
 [c] Samowyzwalacz: Ciągły

**Wskaźnik połączenia GPS**

Wyświetlacz przedstawia tylko takie informacje, które zostały w danym momencie zastosowane.

## Panel LCD

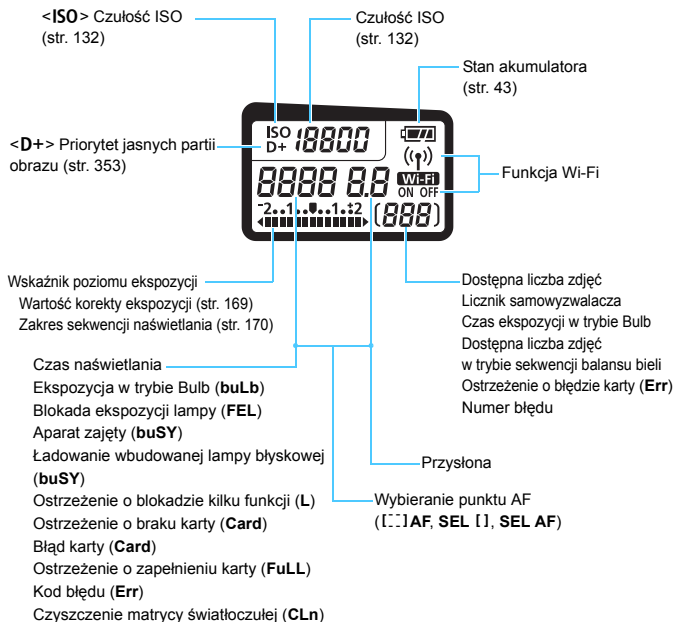

Wyświetlacz przedstawia tylko takie informacje, które zostały w danym momencie zastosowane.

## Informacje w wizjerze

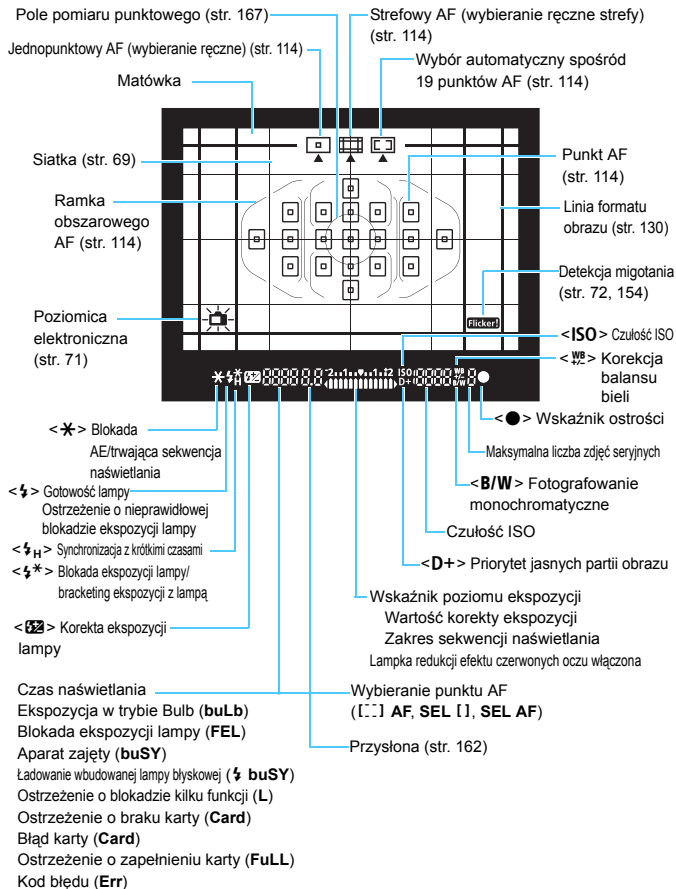

Wyświetlacz przedstawia tylko takie informacje, które zostały w danym momencie zastosowane.

## Pokrętło wyboru trybów

Pozwala ustawić tryb fotografowania. Obracaj pokrętło wyboru trybów, przytrzymując naciśnięty przycisk zwolnienia blokady pokrętła wyboru trybów znajdujący się na jego środku.

### Strefa twórcza

Te tryby zapewniają większą kontrolę podczas fotografowania różnych obiektów.

- P** : Programowa AE (str. 158)
- Tv** : Preselekcja czasu (str. 160)
- Av** : Preselekcja przysłony (str. 162)
- M** : Ręczna regulacja ekspozycji (str. 165)

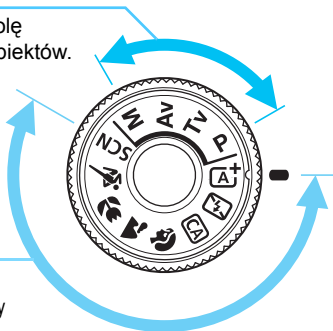

### Strefa podstawowa

Wystarczy nacisnąć spust migawki. Aparat automatycznie dostosowuje parametry do fotografowanego obiektu lub ujęcia.

- A+** : Inteligentna scena auto (str. 76)
- [Flash off]** : Błysk wyłączony (str. 81)
- CA** : Twórcze auto (str. 82)
- [Person]** : Portrety (str. 86)
- [Landscape]** : Krajobrazy (str. 87)
- [Flower]** : Małe odległości (str. 88)
- [Bird]** : Sport (str. 89)
- SCN**: Specjalne ujęcie (str. 90)
  - [Child]** : Dzieci (str. 91)
  - [Fork]** : Żywność (str. 92)
  - [Light]** : Światło świec (str. 93)
  - [Night]** : Nocne portrety (str. 94)
  - [Night]** : Zdjęcia nocne z ręki (str. 95)
  - [HDR]** : Kontrola podświetlenia HDR (str. 96)

## Obiektyw bez skali odległości

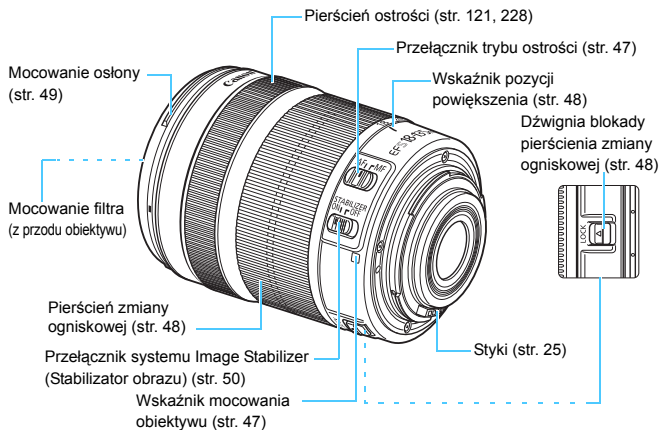



**Ładowarka LC-E17**

Ładowarka akumulatora LP-E17 (str. 36).

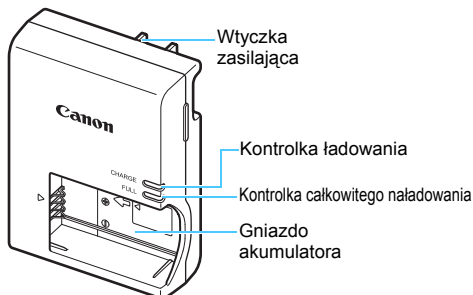

**WAŻNE INSTRUKCJE DOTYCZĄCE BEZPIECZEŃSTWA — ZACHOWAJ JE. NIEBEZPIECZEŃSTWO - ABY OGRANICZYĆ RYZYKO POŻARU LUB PORAŻENIA PRĄDEM ELEKTRYCZNYM, DOKŁADNIE PRZESTRZEGAJ NINIEJSZYCH INSTRUKCJI.** Podczas podłączania zasilania poza obszarem Stanów Zjednoczonych użyj w razie potrzeby adaptera wtyczki sieciowej zgodnego z konfiguracją gniazda sieciowego.

**Ładowarka LC-E17E**

Ładowarka akumulatora LP-E17 (str. 36).

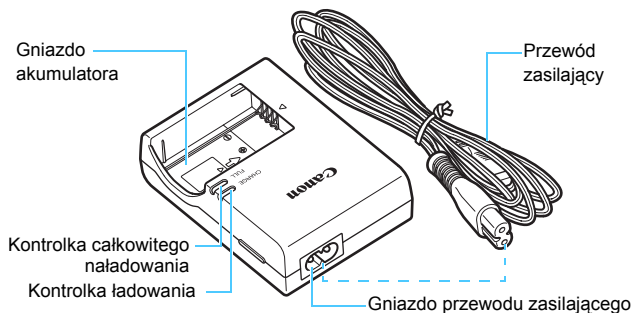



# 1

## Czynności wstępne

W niniejszym rozdziale omówiono czynności, które należy wykonać przed rozpoczęciem korzystania z aparatu, oraz podstawową obsługę aparatu.

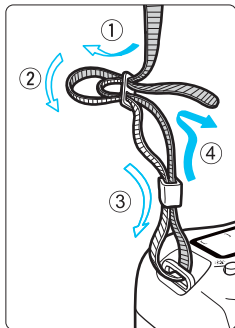

### Mocowanie dołączonego paska

Przełóż koniec paska od dołu przez zaczep paska na aparacie. Następnie przełóż go przez spinkę w sposób przedstawiony na rysunku. Pociągnij pasek, aby go zaciśnąć i upewnij się, że odpowiednio zaciśnął się w spinkach.

- Do paska jest także mocowana pokrywa okularu (str. 367).

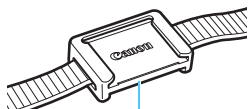

Pokrywa okularu

# Ładowanie akumulatora

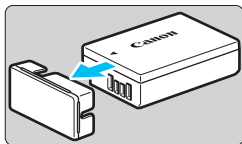

## 1 Zdejmij pokrywę ochronną.

- Usuń pokrywę ochronną znajdującą się na akumulatorze.

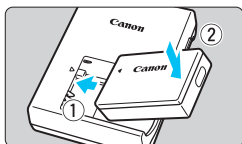

## 2 Podłącz akumulator.

- Podłącz starannie akumulator do ładowarki w sposób pokazany na ilustracji.
- Aby odłączyć akumulator, wykonaj powyższą procedurę w odwrotnej kolejności.

### LC-E17

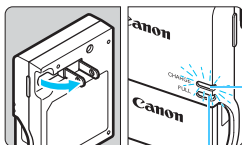

Kontrolka całkowitego naładowania

Kontrolka ładowania

## 3 Naładuj akumulator.

### W przypadku modelu LC-E17

- Odchyl wtyczkę ładowarki w kierunku wskazanym strzałką, a następnie wsuń wtyczkę do gniazda sieciowego.

### W przypadku modelu LC-E17E

- Podłącz przewód zasilający do ładowarki i wsuń wtyczkę do gniazda sieciowego.
- ▶ Ładowanie rozpoczyna się automatycznie. Podczas ładowania kontrolka zaświeci się na pomarańczowo.
- ▶ Po pełnym naładowaniu akumulatora kontrolka całkowitego naładowania zaświeci się na zielono.

### LC-E17E

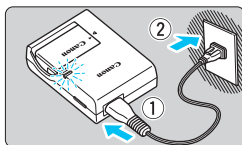

- Pełne naładowanie całkowicie wyczerpanego akumulatora w temperaturze pokojowej (23°C) zajmuje około 2 godzin. Czas potrzebny do naładowania zmienia się zależnie od temperatury otoczenia i pozostałej pojemności akumulatora.
- Ze względów bezpieczeństwa ładowanie w niższych temperaturach (5–10°C) trwa dłużej (do około 4 godzin).

**Wskazówki dotyczące korzystania z akumulatora i ładowarki**

- **Po zakupie akumulator nie jest w pełni naładowany.**  
Przed rozpoczęciem korzystania należy naładować akumulator.
  - **Akumulator należy naładować na dzień przed lub w dniu planowanego użytkowania.**  
Naładowany akumulator, nawet gdy jest przechowywany, stopniowo się rozładowuje i traci moc.
  - **Po naładowaniu akumulatora należy odłączyć go od ładowarki, a ładowarkę odłączyć od gniazda sieciowego.**
  - **Jeśli aparat nie jest używany, należy wyjąć akumulator.**  
Jeśli akumulator pozostanie w aparacie przez dłuższy czas, będzie z niego pobierana niewielka ilość energii, co może spowodować nadmierne rozładowanie i skrócenie czasu pracy akumulatora. Akumulator należy przechowywać z założoną pokrywą ochronną (w zestawie). Przechowywanie w pełni naładowanych akumulatorów może obniżyć ich wydajność.
  - **Ładowarka może być także wykorzystywana w innych krajach.**  
Ładowarka może być zasilana napięciem przemiennym w zakresie od 100 V do 240 V o częstotliwości 50/60 Hz. W razie potrzeby należy dołączyć dostępny w sprzedaży adapter wtyczki sieciowej odpowiedni dla danego kraju lub regionu. Do ładowarki nie należy podłączać żadnego przenośnego transformatora napięcia, ponieważ mogłoby to doprowadzić do jej uszkodzenia.
  - **Jeśli akumulator rozładowuje się szybko, nawet po pełnym naładowaniu, oznacza to zakończenie czasu jego eksploatacji.**  
Należy sprawdzić stopień zużycia akumulatora (str. 364) i zakupić nowy.
- Po odłączeniu wtyczki zasilającej ładowarki nie należy dotykać jej przez co najmniej 5 sekund.
  - Nie należy ładować akumulatorów innych niż LP-E17.
  - Akumulator LP-E17 jest przeznaczony tylko do urządzeń firmy Canon. Użytkowanie go z niezgodnymi ładowarkami lub innymi urządzeniami może spowodować nieprawidłowe działanie lub wypadki, za które firma Canon nie ponosi odpowiedzialności.

# Wkładanie i wyjmowanie akumulatora

Umieść w aparacie w pełni naładowany akumulator LP-E17. Po włożeniu akumulatora wizjer aparatu rozjaśnia się, a przyciemnia po wyjęciu.

## Wkładanie akumulatora

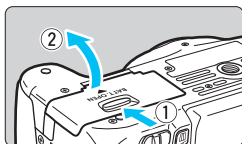

### 1 Otwórz pokrywę.

- Przesuń dźwignię w kierunku wskazanym strzałkami i otwórz pokrywę.

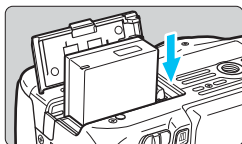

### 2 Włóż akumulator.

- Włóż koniec ze stykami akumulatora.
- Wsuń akumulator aż do jego zablokowania w komorze.

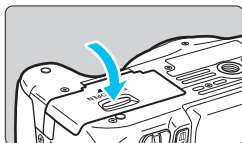

### 3 Zamknij pokrywę.

- Dociśnij pokrywę aż do jej zatrzaśnięcia.

## Wyjmowanie akumulatora

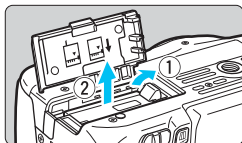

### Otwórz pokrywę i wyjmij akumulator.

- Naciśnij dźwignię zwalniania akumulatora w kierunku wskazanym strzałką i wyjmij akumulator.
- Aby zapobiec zwarceniu styków akumulatora, załóż na akumulator pokrywę ochronną (w zestawie, str. 36).

 Po otwarciu pokrywy komory akumulatora należy uważać, aby nie odchylić jej zbyt mocno. W przeciwnym razie zawias może ulec uszkodzeniu.

# Wkładanie i wyjmowanie karty

Karta (sprzedawana osobno) może być kartą pamięci SD, SDHC lub SDXC. Można także używać kart pamięci SDHC i SDXC oznaczonych symbolem UHS-I (Ultra High Speed-I).

Wykonane zdjęcia są zapisywane na karcie.

- 1 Aby można było zapisywać dane na karcie i je z niej usuwać, przełącznik ochrony przed zapisem musi być przesunięty w górę.

## Wkładanie karty

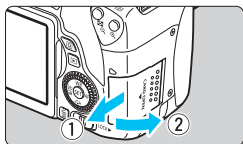

### 1 Otwórz pokrywę.

- Przesuń pokrywę w kierunku wskazanym strzałkami, aby ją otworzyć.

Przełącznik ochrony przed zapisem

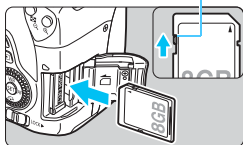

### 2 Wsuń kartę.

- Włóż kartę stroną z etykietą skierowaną ku sobie, a następnie wsuń ją aż do zablokowania w gnieździe (jak pokazano na ilustracji).

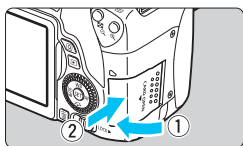

### 3 Zamknij pokrywę.

- Zamknij pokrywę i przesuń ją w kierunku wskazanym strzałkami aż do jej zablokowania.
- Po ustawieniu przełącznika zasilania w pozycji <ON> na panelu LCD zostanie wyświetlona dostępna liczba zdjęć.



Dostępna liczba zdjęć



- Dostępna liczba zdjęć zależy od ilości wolnego miejsca na karcie, jakości rejestracji obrazów, czułości ISO itp.
- Ustawienie w pozycji [📷 1: Zwolnij migawkę bez karty] opcji [Wyłącz] uniemożliwi wykonywanie zdjęć bez włożonej karty (str. 272).

## Wymowanie karty

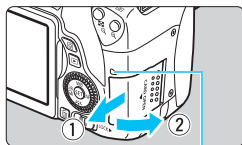

Kontrolka dostępu

### 1 Otwórz pokrywę.

- Ustaw przełącznik zasilania w pozycji <OFF>.
- **Upewnij się, że kontrolka dostępu nie świeci, a następnie otwórz pokrywę.**
- Jeśli jest wyświetlany komunikat [Zapisywanie obrazu...], zamknij pokrywę.

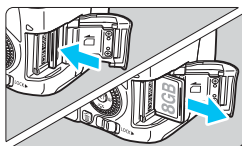

### 2 Wymij kartę.

- Delikatnie wciśnij, a następnie puść kartę, aby ją wysunąć.
- Wyciągnij kartę, a następnie zamknij pokrywę.

- **Świecenie lub miganie kontrolki dostępu oznacza zapisywanie, odczytywanie lub usuwanie obrazów dostępnych na karcie albo przesyłanie danych. W tym momencie nie należy otwierać pokrywki gniazda karty. Kiedy kontrolka dostępu świeci lub miga, nie należy także wykonywać poniższych czynności. W przeciwnym razie może dojść do uszkodzenia danych obrazu, karty lub aparatu.**

- Wymowanie karty.
- Wymowanie akumulatora.
- Potrząsanie aparatem lub uderzanie nim o inne przedmioty.
- Odłączanie i podłączanie przewodu zasilającego (w przypadku używania zestawu zasilającego AC Adapter Kit).

• Jeśli karta zawiera już zapisane zdjęcia, numeracja zdjęć może nie rozpocząć się od numeru 0001 (str. 277).

• Jeśli na monitorze LCD pojawi się komunikat o błędzie karty pamięci, należy ją wyjąć i ponownie wsunąć do aparatu. Jeśli błąd będzie się powtarzał, należy użyć innej karty.

Jeśli wszystkie obrazy z karty można przesłać do komputera, należy to zrobić, a następnie sformatować kartę w aparacie (str. 65). Być może po tej czynności karta zacznie funkcjonować prawidłowo.

- Styków karty nie należy dotykać palcami ani metalowymi przedmiotami. Nie należy narażać styków na zetknięcie z kurzem lub wodą. Zabrudzenie styków może uniemożliwić ich działanie.
- Nie można używać kart multimedialnych (MMC) (błąd karty nie zostanie wyświetlony).



# Korzystanie z monitora LCD

Po odchyleniu monitora LCD można ustawiać funkcje menu, używać trybu fotografowania w trybie Live View, nagrywać filmy, a także odtwarzać zdjęcia i filmy. Kierunek i kąt monitora LCD można zmieniać.

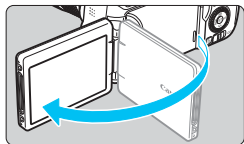

## 1 Odchyl monitor LCD.

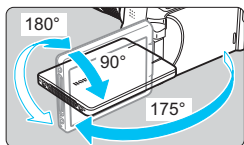

## 2 Obróć monitor LCD.

- Po odchyleniu monitora LCD można go obrócić w górę, w dół lub o 180°, aby skierować go w stronę obiektu.
- Zaznaczone kąty są jedynie przybliżone.



## 3 Skieruj go w swoją stronę.

- Zwykle należy używać aparatu monitorem LCD skierowanym w stronę użytkownika.



- Podczas obracania monitora LCD nie należy używać nadmiernej siły, aby nie uszkodzić zawiasów.
- W przypadku podłączenia do aparatu elektronicznego wężyka spustowego RS-60E3 lub mikrofonu zewnętrznego kąt obrotu odchylonego monitora LCD będzie ograniczony.



- Po zakończeniu korzystania z aparatu należy zamknąć monitor LCD z ekranem skierowanym do wewnątrz. Zapewnia to ochronę ekranu.
- Skierowanie monitora LCD w stronę obiektu podczas fotografowania w trybie Live View lub nagrywania filmów powoduje, że obraz na ekranie będzie wyświetlany w lustrzanym odbiciu.

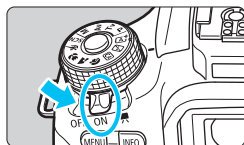

# Włączanie zasilania

Jeśli po włączeniu przełącznika zasilania zostanie wyświetlony ekran ustawień daty/czasu/strefy, zapoznaj się z informacjami na stronie 44, aby ustawić datę/czas/strefę.



- <  > : Powoduje włączenie aparatu. Można nagrywać filmy (str. 234).
- < ON > : Powoduje włączenie aparatu. Można robić zdjęcia.
- < OFF > : Powoduje wyłączenie aparatu i zaprzestanie jego działania. Ustaw przełącznik w tej pozycji, gdy nie używasz aparatu.

## Automatyczne czyszczenie matrycy

- Każde ustawienie przełącznika zasilania w pozycji < ON > lub < OFF > uruchamia funkcję automatycznego czyszczenia matrycy. (Może być słyszalny cichy dźwięk). Podczas czyszczenia matrycy na monitorze LCD jest wyświetlana ikona <  > .
- Funkcja czyszczenia matrycy nie blokuje możliwości zrobienia zdjęcia — naciśnięcie spustu migawki do połowy (str. 52) spowoduje zatrzymanie procesu czyszczenia, po czym będzie można zrobić zdjęcie.
- W przypadku włączenia i wyłączenia przełącznika zasilania < ON >/< OFF > w krótkich odstępach czasu ikona <  > może nie być wyświetlana. Jest to zjawisko normalne i nie oznacza ono awarii.

## **MENU** Automatyczne wyłączenie





- W celu zaoszczędzenia energii akumulatora aparat wyłącza się automatycznie po około 30 sekundach bezczynności. Aby ponownie włączyć aparat, wystarczy nacisnąć spust migawki do połowy (str. 52).
- Czas automatycznego wyłączenia aparatu można zmienić w pozycji [**2: Autom. wyłącz.**] (str. 273).

 Jeśli przełącznik zasilania zostanie ustawiony w pozycji < OFF > podczas zapisywania obrazu na karcie, na monitorze będzie wyświetlany komunikat [**Zapisywanie obrazu...**], a zasilanie wyłączy się po zakończeniu zapisywania.

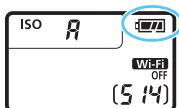
## Sprawdzanie stanu akumulatora

Po włączeniu zasilania będzie wyświetlany jeden z czterech stanów akumulatora.



-  : Stan akumulatora jest wystarczający.
-  : Stan akumulatora jest niski, ale nadal można korzystać z aparatu.
-  : Akumulator wkrótce rozładuje się. (Miga)
-  : Naładuj akumulator.

## Dostępna liczba zdjęć

Temperatura	Temperatura pokojowa (23°C)	Niska temperatura (0°C)
Bez lampy błyskowej	Około 550 zdjęć	Około 470 zdjęć
Lampa błyskowa używana w 50%	Około 440 zdjęć	Około 400 zdjęć

- Powyższe wartości dotyczą w pełni naładowanego akumulatora LP-E17, przy wyłączonej funkcji fotografowania w trybie Live View, i zostały obliczone w oparciu o standardy testowania opracowane przez stowarzyszenie Camera & Imaging Products Association.
- Dostępna liczba zdjęć w przypadku używania uchwyty pionowego BG-E18 (sprzedawanego osobno)
  - W przypadku 2 akumulatorów LP-E17: około dwukrotnie większa liczba zdjęć w porównaniu z aparatem bez uchwyty pionowego.



- Wykonanie jednej z poniższych czynności przyspieszy wyczerpanie akumulatora:
  - Dłuższe naciskanie spustu migawki do połowy.
  - Częste włączanie funkcji AF bez wykonania zdjęcia.
  - Używanie funkcji Image Stabilizer (Stabilizator obrazu) obiektywu.
  - Częste używanie monitora LCD.
- Dostępna liczba zdjęć może się zmniejszyć w zależności od rzeczywistych warunków fotografowania.
- Obiektyw jest zasilany z akumulatora aparatu. W przypadku niektórych obiektywów akumulator może wyczerpać się szybciej.
- Informacje o dostępnej liczbie zdjęć w przypadku fotografowania w trybie Live View można znaleźć na stronie 203.
- Wyświetl [🔍 3: Dane akumulatora], aby sprawdzić stan akumulatora (str. 364).

## MENU Ustawianie daty, czasu i strefy

Po pierwszym włączeniu zasilania lub po wyzerowaniu daty/czasu/strefy zostanie wyświetlony ekran ustawień daty/czasu/strefy. Wykonaj opisane poniżej czynności, aby najpierw ustawić strefę czasową. Ustaw w aparacie strefę czasową aktualnego miejsca zamieszkania, aby podczas podróży móc po prostu zmienić ustawienie strefy czasowej na właściwe dla celu podróży. Aparat automatycznie dostosuje datę/czas.

**Należy pamiętać, że data i czas dołączane do zapisywanych obrazów opierają się na ustawieniu daty/czasu. Upewnij się, że została ustawiona prawidłowa data/czas.**

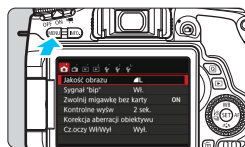

### 1 Wyświetl ekran menu.

- Naciśnij przycisk <MENU>, aby wyświetlić ekran menu.

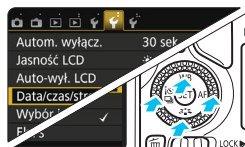

### 2 Na karcie [☛2] wybierz pozycję [Data/czas/strefa].

- Użyj przycisków <◀> <▶>, aby wybrać kartę [☛2].
- Użyj przycisków <▲> <▼>, aby wybrać pozycję [Data/czas/strefa], a następnie naciśnij przycisk <SET>.

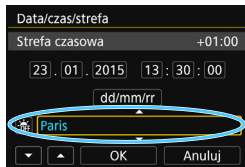

### 3 Ustaw strefę czasową.

- Ustawienie domyślne to [London].
- Użyj przycisków <◀> <▶>, aby wybrać pole strefy czasowej.
- Naciśnij przycisk <SET>, aby wyświetlić symbol <☛>.
- Użyj przycisków <▲> <▼>, aby wybrać strefę czasową, a następnie naciśnij przycisk <SET>. (Spowoduje to przywrócenie symbolu <☛>).

- Procedura wprowadzania ustawień menu została opisana na stronach 60–61.
- W punkcie 3 czas wyświetlony w prawym górnym rogu ekranu wskazuje różnicę w stosunku do uniwersalnego czasu koordynowanego (UTC). Jeśli nie widzisz swojej strefy czasowej, ustaw strefę, bazując na różnicy względem czasu UTC.

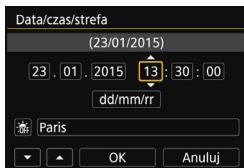

## 4 Ustaw datę i czas.

- Użyj przycisków <◀> <▶>, aby wybrać liczbę.
- Naciśnij przycisk <SET>, aby wyświetlić symbol <☰>.
- Użyj przycisków <▲> <▼>, aby ustawić liczbę, a następnie naciśnij przycisk <SET>. (Spowoduje to przywrócenie symbolu <□>).

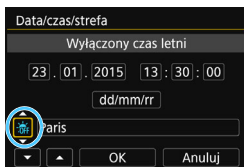

## 5 Ustaw czas letni.

- Dostosuj ustawienia zależnie od potrzeb.
- Użyj przycisków <◀> <▶>, aby wybrać opcję [☰].
- Naciśnij przycisk <SET>, aby wyświetlić symbol <☰>.
- Użyj przycisków <▲> <▼>, aby wybrać opcję [☰], a następnie naciśnij przycisk <SET>.
- Po wybraniu opcji [☰] dla czasu letniego czas ustawiony w kroku 4 przesunie się do przodu o 1 godzinę. Wybranie opcji [☰] spowoduje anulowanie czasu letniego i przestawienie czasu do tyłu o 1 godzinę.

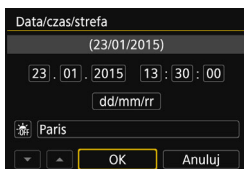

## 6 Zamknij ekran ustawień.

- Użyj przycisków <◀> <▶>, aby wybrać opcję [OK], a następnie naciśnij przycisk <SET>.
- ▶ Data/czas/strefa oraz czas letni zostaną ustawione i ponownie zostanie wyświetlone menu.



Ustawienia daty/czasu/strefy mogą zostać zresetowane w sytuacjach wymienionych poniżej. W takim przypadku datę/godzinę/strefę należy ustawić ponownie.

- Gdy aparat jest przechowywany bez akumulatora.
- Gdy akumulator aparatu wyczerpie się.
- Gdy aparat będzie wystawiony na działanie ujemnej temperatury przez dłuższy czas.



- Ustawienia daty/czasu zaczną obowiązywać po wybraniu opcji [OK] w punkcie 6.
- Po zmianie strefy czasowej sprawdź, czy została ustawiona prawidłowa data i czas.

## MENU Wybór języka interfejsu



### 1 Wyświetl ekran menu.

- Naciśnij przycisk <MENU>, aby wyświetlić ekran menu.

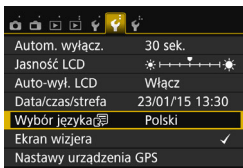

### 2 Na karcie [F2] wybierz pozycję [Wybór języka].

- Użyj przycisków <◀> <▶>, aby wybrać kartę [F2].
- Użyj przycisków <▲> <▼>, aby wybrać pozycję [Wybór języka], a następnie naciśnij przycisk <SET>.

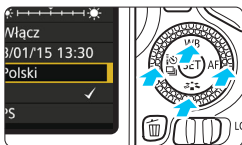

### 3 Wybierz żądany język.

- Użyj przycisków <▲> <▼>, aby wybrać język, a następnie naciśnij przycisk <SET>.
- ▶ Język interfejsu zostanie zmieniony.

# Montowanie i odłączanie obiektywu

Aparat jest zgodny z wszystkimi obiektywami Canon EF i EF-S. Do aparatu nie można podłączyć obiektywów EF-M.

## Montowanie obiektywu

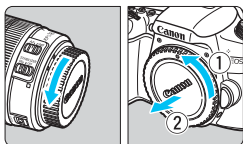

### 1 Zdejmij dekle.

- Zdejmij tylny dekiel na obiektyw i dekiel na korpus, obracając je w kierunku wskazanym strzałkami.

Biały wskaźnik

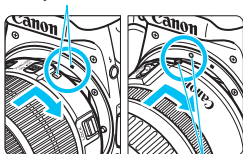

Czerwony wskaźnik

### 2 Zamontuj obiektyw.

- Wyrównaj czerwony lub biały wskaźnik na obiektywie ze wskaźnikiem w takim samym kolorze na aparacie. Obróć obiektyw w kierunku wskazanym strzałką aż do jego zablokowania.

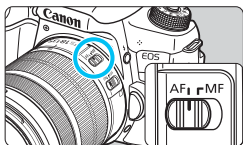

### 3 Ustaw przełącznik trybu ostrości na obiektywie w pozycji <AF>.

- Symbol <AF> oznacza autofokus.
- Symbol <MF> oznacza ostrość ręczną (ang. manual focus).

### 4 Zdejmij przedni dekiel na obiektyw.

#### Minimalizacja ilości kurzu

- Obiektyw należy wymieniać szybko i w miejscu o jak najmniejszym stopniu zapylenia.
- Przechowując aparat bez podłączonego obiektywu, należy koniecznie założyć dekiel na korpus.
- Przed założeniem dekla na korpus należy usunąć nagromadzony na nim kurz.

## Zmiana ogniskowej

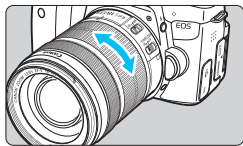

**Obróć palcami pierścienia zmiany ogniskowej na obiektywie.**

- Zmianę ogniskowej należy wykonać przed regulacją ostrości. Obrót pierścienia zmiany ogniskowej po uzyskaniu ostrości może spowodować utratę ostrości obrazu.

## Odłączanie obiektywu

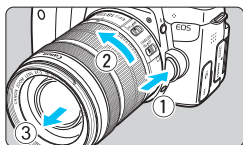

**Naciskając przycisk zwalniania obiektywu, obróć obiektyw w kierunku wskazanym strzałką.**

- Obróć obiektyw aż do zatrzymania, a następnie zdejmij go.
- Załóż tylny dekiel na odłączony obiektyw.

### ● Informacja dla użytkowników obiektywu EF-S18-135mm f/3.5-5.6 IS STM lub EF-S18-200mm f/3.5-5.6 IS:

Podczas przenoszenia obiektywu można go zabezpieczyć przed wysunięciem. W tym celu należy ustawić pierścień zmiany ogniskowej w położeniu szerokokątnym 18 mm, a następnie przesunąć dźwignię blokady pierścienia zmiany ogniskowej w pozycję <LOCK>. Pierścień zmiany ogniskowej można zablokować tylko w położeniu szerokokątnym.

- Przez obiektyw nie wolno patrzeć na słońce, ponieważ może to spowodować uszkodzenie wzroku.
- Podczas montowania lub odłączania obiektywu, należy ustawić przełącznik zasilania aparatu w pozycji <OFF>.
- Jeśli podczas działania autofokusa obraca się przednia część obiektywu (pierścień ostrości), nie należy dotykać obracającej się części.
- Informacje o zestawie obiektywu EF-S18-135mm f/3.5-5.6 IS STM, EF-S18-55mm f/3.5-5.6 IS STM lub EF-S55-250mm f/4-5.6 IS STM znajdują się w części „Zalecenia dotyczące obsługi” na stronie 400.

## Kąt widzenia

W związku z tym, że wymiary matrycy światłoczułej są mniejsze niż wymiary klatki filmu 35 mm, kąt widzenia podłączonego obiektywu będzie równy około 1,6-krotności podanej ogniskowej.

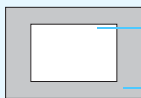

Wymiary matrycy światłoczułej (przybliżone)  
(22,3 × 14,9 mm)  
Wielkość obrazu 35 mm  
(36 × 24 mm)



## Zakładanie osłony obiektywu

Osłona obiektywu może blokować niepożądane światło i zapobiegać przywieraniu kropli deszczu, płatków śniegu, pyłu itp. do przedniej części obiektywu. Przed umieszczeniem obiektywu w torbie itd. można także zamontować osłonę w pozycji odwróconej.

- **Jeśli nie ma wskaźnika na obiektywie i osłonie:**

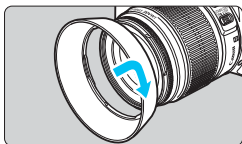

### Zamontuj osłonę obiektywu.

- Obróć osłonę w kierunku wskazanym strzałką aż do zatrzaśnięcia osłony.

- **Jeśli jest wskaźnik na obiektywie i osłonie:**

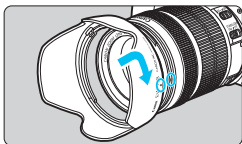

- 1 Wyrównaj czerwone punkty na krawędziach osłony i obiektywu, a następnie obróć osłonę według wskazania strzałki.

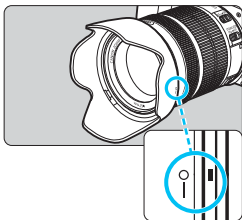

- 2 Obróć osłonę w sposób wskazany na rysunku.

- Obróć osłonę w prawo aż do jej zatrzaśnięcia.

- Niewłaściwe zamontowanie osłony może spowodować zasłonięcie brzegów kadru, prowadząc do przyciemnienia obrazu.
- Podczas montowania lub odłączania osłony należy obracać ją, trzymając za podstawę. Trzymanie krawędzi osłony podczas obracania może spowodować odkształcenie osłony i uniemożliwić obracanie.
- W przypadku korzystania z wbudowanej lampy błyskowej aparatu należy odłączyć osłonę. W przeciwnym razie osłona zasłoni część lampy błyskowej.

## Funkcja Image Stabilizer (Stabilizator obrazu) obiektywu

Funkcja Image Stabilizer (Stabilizator obrazu) obiektywu IS redukuje wpływ drgań aparatu, pozwalając uzyskać ostrzejsze zdjęcia. W opisaney tu procedurze jako przykładu użyto obiektywu EF-S18-135mm f/3.5-5.6 IS STM.

\* Skrót IS oznacza Image Stabilizer (Stabilizator obrazu).

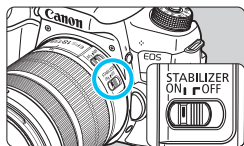

### 1 Ustaw przełącznik IS w pozycji <ON>.

- Ustaw także przełącznik zasilania aparatu w pozycji <ON>.

### 2 Naciśnij spust migawki do połowy.

- ▶ Zacznie działać funkcja Image Stabilizer (Stabilizator obrazu).

### 3 Zrób zdjęcie.

- Gdy obraz w wizjerze ustabilizuje się, naciśnij spust migawki do końca, aby zrobić zdjęcie.

- Funkcja Image Stabilizer (Stabilizator obrazu) będzie nieskuteczna, jeśli fotografowany obiekt poruszy się podczas ekspozycji.
- W przypadku ekspozycji w trybie Bulb ustaw przełącznik IS w pozycji <OFF>. Jeśli została wybrana pozycja <ON>, funkcja Image Stabilizer (Stabilizator obrazu) może działać nieprawidłowo.
- Funkcja Image Stabilizer (Stabilizator obrazu) może być nieskuteczna w przypadku nadmiernych drgań, na przykład na kołyszącej się łodzi.

- Funkcja Image Stabilizer (Stabilizator obrazu) może działać przy ustawieniu przełącznika trybu ostrości na obiektywie w pozycji <AF> lub <MF>.
- W przypadku korzystania ze statywu można nadal bez problemu robić zdjęcia z przełącznikiem IS ustawionym w pozycji <ON>. Jednak w celu zaoszczędzenia energii akumulatora zalecane jest ustawienie przełącznika IS w pozycji <OFF>.
- Funkcja Image Stabilizer (Stabilizator obrazu) jest skuteczna nawet w przypadku ustawienia aparatu na monopodzie.
- W przypadku obiektywu EF-S18-135mm f/3.5-5.6 IS STM, EF-S18-55mm f/3.5-5.6 IS STM, EF-S55-250mm f/4-5.6 IS STM lub EF-S18-200mm f/3.5-5.6 IS tryb Image Stabilizer (Stabilizator obrazu) będzie przełączany automatycznie w zależności od warunków fotografowania.

# Czynności podstawowe

## Dostosowywanie ostrości wizjera

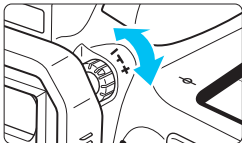

### Obróć pokrętko regulacji dioptrii.

- Obróć pokrętko w lewo lub w prawo, aby punkty AF w wizjerze uzyskały maksymalną ostrość.



Jeśli regulacja dioptrii aparatu nie zapewnia ostrego obrazu w wizjerze, zaleca się zastosowanie soczewek do korekcji dioptrii z serii E (sprzedawane osobno).

## Trzymanie aparatu

Aby uzyskać ostre zdjęcia, aparat należy trzymać nieruchomo w celu minimalizacji drgań aparatu.

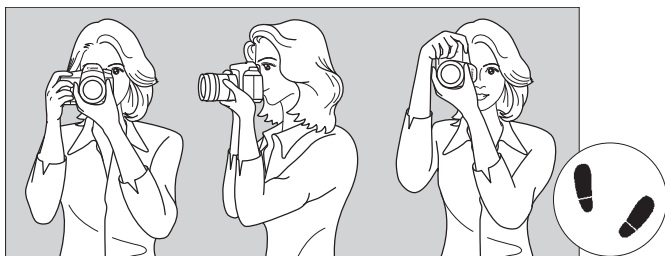

Fotografowanie w poziomie

Fotografowanie w pionie

1. Prawą ręką silnie chwyć uchwyt aparatu.
2. Lewą ręką podtrzymaj spód obiektywu.
3. Delikatnie połóż palec wskazujący prawej ręki na spuście migawki.
4. Dociśnij ramiona i łokcie do ciała.
5. Aby zachować stabilną postawę, ustaw jedną stopę nieco przed drugą.
6. Dociśnij aparat do twarzy i spójrz przez wizjer.



Informacje dotyczące fotografowania obrazu widocznego na monitorze LCD można znaleźć na str. 201.

## Spust migawki

Spust migawki ma dwa położenia. Można nacisnąć spust migawki do połowy, a następnie do końca.

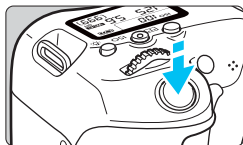

### Naciśnięcie do połowy

Uruchamia funkcję autofokusa oraz system pomiaru ekspozycji ustawiający czas naświetlania i przysłonę. Ustawienie ekspozycji (czas naświetlania i przysłona) jest wyświetlane w wizjerze i na panelu LCD (4).

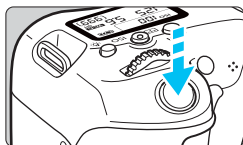

### Naciśnięcie do końca

Wyzwala migawkę i powoduje wykonanie zdjęcia.

## Zapobieganie drganiom aparatu

Poruszenie trzymanego w rękach aparatu w chwili ustawiania ekspozycji określa się mianem drgań aparatu. Może to spowodować zarejestrowanie nieostrych zdjęć. W celu zapobieżenia drganiom aparatu należy pamiętać, aby:

- Trzymać aparat nieruchomo, jak pokazano na poprzedniej stronie.
- Nacisnąć spust migawki do połowy, aby użyć autofokusa, a następnie powoli nacisnąć go do końca.



- Jeśli spust migawki zostanie naciśnięty całkowicie bez wcześniejszego naciśnięcia go do połowy lub zostanie naciśnięty do połowy i natychmiast naciśnięty całkowicie, wykonanie zdjęcia przez aparat może chwilę potrwać.
- Użytkownik może błyskawicznie wrócić do trybu gotowości do fotografowania nawet podczas wyświetlania menu, rejestrowania czy odtwarzania obrazów — wystarczy nacisnąć do połowy spust migawki.

## Pokrętko wyboru trybów

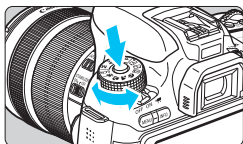

Obróć pokrętko, przytrzymując naciśnięty przycisk zwolnienia blokady pokrętki znajdujący się na jego środku.





Służy do ustawiania trybu fotografowania.

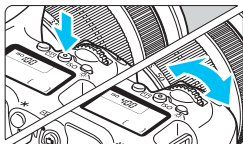

## Pokrętko główne



### (1) Obracanie pokrętki < > po naciśnięciu przycisku.

Po naciśnięciu przycisku takiego jak <ISO>, <▲ WB>, <▼ >, <◀   > lub <▶ AF> obróć pokrętko <  >, aby zmienić ustawienie.

W przypadku przycisku <ISO> funkcja pozostanie wybrana przez 6 sekund (⌚6) od naciśnięcia przycisku.

Aparat będzie gotowy do wykonania zdjęcia, gdy funkcja wyłączy się lub po naciśnięciu spustu migawki do połowy.

- Za pomocą tego pokrętki można wybrać lub ustawić czułość ISO, balans bieli, styl obrazów, tryb wyzwalania migawki, działanie AF, punkt AF itp.

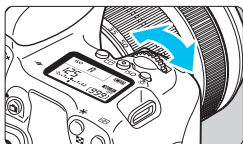

### (2) Obracanie samego pokrętki < >.

Obserwując obraz przez wizjer lub panel LCD, obróć pokrętko <  >, aby zmienić ustawienie.

- Za pomocą tego pokrętki można ustawić czas naświetlania, przysłonę itp.





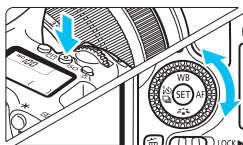

Czynności opisane w (1) są możliwe nawet wtedy, gdy przełącznik <LOCK▶> jest skierowany w prawo (Blokada kilku funkcji, str. 55, 359).

## Pokrętko szybkiej kontroli



### (1) Obracanie pokrętki < > po naciśnięciu przycisku

Po naciśnięciu przycisku takiego jak <ISO>, <▲ WB>, <▼  >, <◀  > lub <▶ AF> obróć pokrętko <  >, aby zmienić ustawienie.

W przypadku przycisku <ISO> funkcja pozostanie wybrana przez 6 sekund (  ) od naciśnięcia przycisku.

Aparat będzie gotowy do wykonania zdjęcia, gdy funkcja wyłączy się lub po naciśnięciu spustu migawki do połowy.

- Za pomocą tego pokrętki można wybrać lub ustawić czułość ISO, balans bieli, styl obrazów, tryb wyzwalania migawki, działanie AF, punkt AF itp.

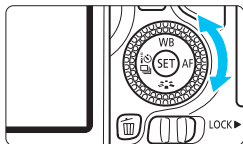

### (2) Obracanie samego pokrętki < >

Obserwując obraz przez wizjer lub panel LCD, obróć pokrętko <  >, aby zmienić ustawienie.

- Za pomocą tego pokrętki można ustawić wartość korekty ekspozycji, ustawienie przysłony przy ręcznej regulacji ekspozycji itp.

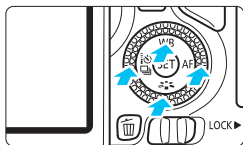

### (3) Po naciśnięciu przycisku należy nacisnąć przycisk <▲>, <▼>, <◀> lub <▶>.

Po naciśnięciu przycisku <MENU> lub <  > należy nacisnąć przycisk <▲> <▼> lub <◀> <▶>, aby ustawić menu lub funkcje szybkich nastaw.

 Czynności opisane w (1) i (3) są możliwe nawet wtedy, gdy przełącznik <LOCK▶> jest skierowany w prawo (Blokada kilku funkcji, str. 55, 359).

## LOCK ► Blokada kilku funkcji

Wybór opcji [13: Blokada kilku funkcji] w menu [4: Funkcje indywidualne (C.Fn)] (str. 359) i przesunięcie przełącznika <LOCK►> w prawo pozwala zapobiec przestawieniu pokręćła głównego i pokręćła szybkiej kontroli, a tym samym przypadkowej zmianie ustawień.

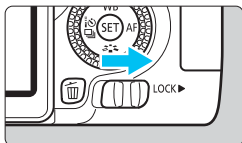

Przełącznik <LOCK►> ustawiony w lewo:

Blokada zwolniona

Przełącznik <LOCK►> ustawiony w prawo:

Blokada włączona



Jeśli przełącznik <LOCK►> znajduje się po prawej stronie, a użytkownik spróbuje użyć jednego z zablokowanych elementów sterujących aparatu, w wizjerze i na panelu LCD zostanie wyświetlony symbol <L>. Na ekranie ustawień fotografowania (str. 56), ukaże się komunikat [LOCK].

## ☞ Podświetlenie panelu LCD

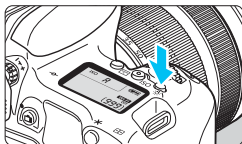

Podświetlenie panelu LCD można włączyć (☞6) lub wyłączyć przez naciśnięcie przycisku <☞>. W przypadku ekspozycji w trybie Bulb naciśnięcie do końca spustu migawki spowoduje wyłączenie podświetlenia panelu LCD.

## Wyświetlanie ustawień funkcji fotografowania

Po kilkukrotnym naciśnięciu przycisku <INFO.> zostaną wyświetlone ustawienia funkcji fotografowania.

Gdy są wyświetlone ustawienia funkcji fotografowania, można obrócić pokrętko wyboru trybów, aby wyświetlić ustawienia poszczególnych trybów fotografowania.

Naciśnięcie przycisku <Q> włącza szybkie nastawy funkcji fotografowania (str. 57).

Ponowne naciśnięcie przycisku <INFO.> powoduje włączenie wyświetlacza.

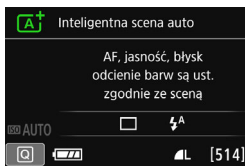



## Q Szybkie nastawy funkcji fotografowania

Użytkownik może bezpośrednio wybrać i ustawić funkcje fotografowania wyświetlane na monitorze LCD. Są to tak zwane szybkie nastawy.

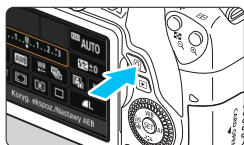

### 1 Naciśnij przycisk <Q> (10).

- ▶ Zostanie wyświetlony ekran szybkich nastaw.

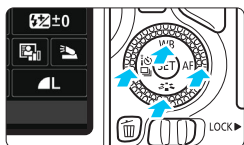

### 2 Ustaw żądane funkcje.

- Użyj przycisków <▲> <▼> lub <◀> <▶>, aby wybrać funkcję.
- ▶ Zostanie wyświetlona wybrana funkcja i przewodnik po funkcjach (str. 73).
- Obróć pokrętko <☀> lub <⊙>, aby zmienić ustawienie.

#### Tryby strefy podstawowej

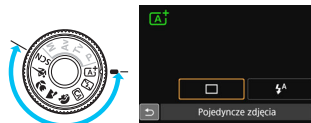

#### Tryby strefy twórczej



### 3 Zrób zdjęcie.

- Aby zrobić zdjęcie, naciśnij spust migawki do końca.
- ▶ Zostanie wyświetlone zarejestrowany obraz.



- Informacje dotyczące funkcji, które można ustawiać w trybach strefy podstawowej, a także procedury ustawień można znaleźć na str. 99.
- W punktach 1 i 2 można również użyć ekranu dotykowego monitora LCD (str. 62).

## Przykładowy ekran szybkich nastaw

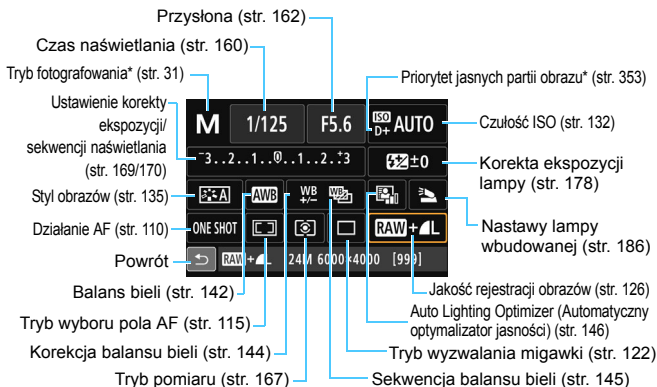

\* Funkcje oznaczone gwiazdką nie można ustawić na ekranie szybkich nastaw.

## Ekran ustawień funkcji

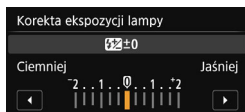
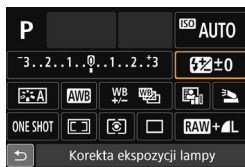

- Wybierz żadaną funkcję, a następnie naciśnij przycisk  $\langle \text{SET} \rangle$ . Zostanie wyświetlony ekran ustawień funkcji.
- Obróć pokrętko  $\langle \text{☀} \rangle$  lub  $\langle \text{☾} \rangle$  lub użyj przycisków  $\langle \text{◀} \rangle$   $\langle \text{▶} \rangle$ , aby zmienić ustawienia. Niektóre funkcje można także ustawiać, naciskając przycisk  $\langle \text{INFO.} \rangle$ ,  $\langle \text{☰} \rangle$  lub  $\langle \text{☷} \rangle$ .
- Naciśnij przycisk  $\langle \text{SET} \rangle$ , aby zakończyć ustawianie i wrócić do ekranu szybkich nastaw.
- Jeśli wybierzesz opcję  $\langle \text{☒} \rangle$  (str. 114) i naciśniesz przycisk  $\langle \text{MENU} \rangle$ , poprzedni ekran ukaże się ponownie.

## MENU Obsługa menu

W menu można skonfigurować wiele ustawień, takich jak jakość rejestracji obrazów, data i czas itp.

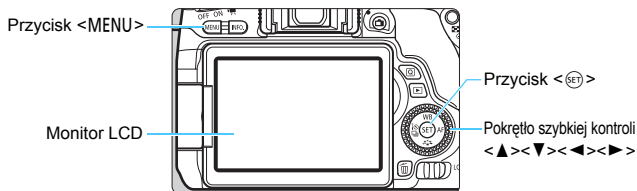

### Ekran menu

Dostępność kart i elementów menu zależy od trybu fotografowania.

#### Tryby strefy podstawowej

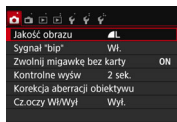

#### Filmowanie

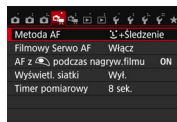

#### Tryby strefy twórczej

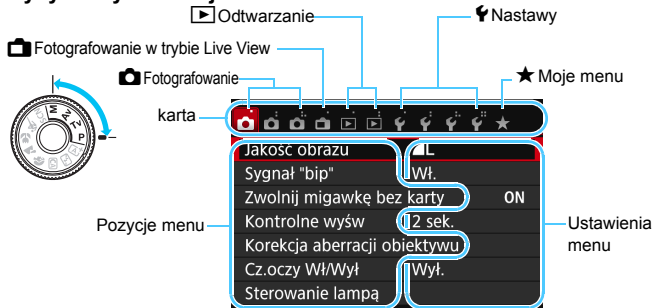

## Procedura wprowadzania ustawień menu

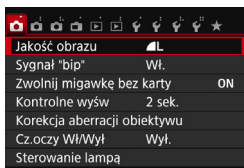

### 1 Wyświetl ekran menu.

- Naciśnij przycisk <MENU>, aby wyświetlić ekran menu.

### 2 Wybierz kartę.

- Użyj przycisków <◀> <▶> pokrętła szybkiej kontroli, aby wybrać kartę (grupę funkcji).
- Na przykład w niniejszej instrukcji określenie „karta [📷3]” odnosi się do ekranu wyświetlanego w przypadku wybrania trzeciej karty 📷 (fotografowanie) od lewej [📷:]

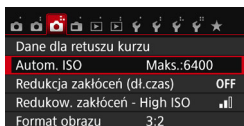

### 3 Wybierz żądaną pozycję.

- Użyj przycisków <▲> <▼> pokrętła szybkiej kontroli, aby wybrać pozycję, a następnie naciśnij przycisk <ⓈET>.

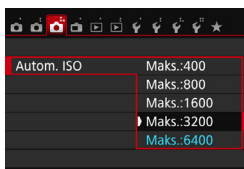

### 4 Wybierz ustawienie.

- Użyj przycisków <▲> <▼> lub <◀> <▶> pokrętła szybkiej kontroli, aby wybrać żądane ustawienie. (Wybór niektórych ustawień wymaga użycia przycisków <▲> <▼> lub <◀> <▶>).
- Bieżące ustawienie jest oznaczone kolorem niebieskim.

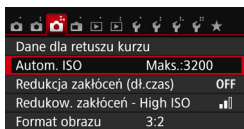



### 5 Zapisz żądane ustawienie.

- Aby zapisać ustawienie, naciśnij przycisk <ⓈET>.

### 6 Zamknij ekran ustawień.

- Naciśnij przycisk <MENU>, aby wrócić do ekranu ustawień funkcji fotografowania.



- Aby wybrać kartę menu w punkcie 2, można także obrócić pokrętkę <  >. W punkcie 4 niektóre ustawienia można wybrać także za pomocą pokrętki <  >.
- W punktach od 2 do 5 można również użyć ekranu dotykowego monitora LCD (str. 62).
- Przy opisywaniu funkcji menu w niniejszej instrukcji założono, że został naciśnięty przycisk <MENU> w celu wyświetlenia ekranu menu.
- Aby anulować, naciśnij przycisk <MENU>.
- Szczegółowe informacje dotyczące poszczególnych pozycji menu można znaleźć na str. 378.

## Przyciemnione pozycje menu

Przykład: po ustawieniu opcji

[Red. szumów zdjęć seryj.]

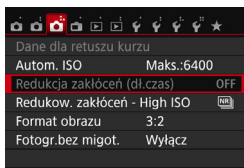

Nie można ustawić przyciemnionych pozycji menu. Pozycja menu jest przyciemniona, jeśli inne ustawienie funkcji zastępuje ją.

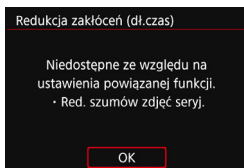

Zastępującą funkcję można zobaczyć, wybierając przyciemnioną pozycję menu i naciskając przycisk <  >.

W przypadku anulowania zastępującego ustawienia funkcji przyciemniona pozycja menu będzie dostępna do regulacji.



W przypadku niektórych przyciemnionych pozycji menu funkcja zastępująca nie jest wyświetlana.



Opcja [Kasowanie nastaw aparatu] w menu [ 4: Kasowanie nastaw] umożliwia przywrócenie ustawień domyślnych funkcji menu (str. 282).

# Korzystanie z ekranu dotykowego

Monitor LCD to reagujący na dotyk panel, który można obsługiwać przy użyciu palców.

## Dotykanie

### Szybkie nastawy (ekran przykładowy)

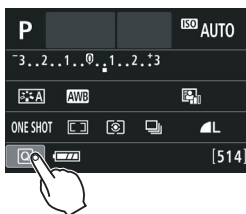

- Dotknij palcem monitora LCD (szybko dotknij, a następnie odsuń palec).
- Dotknięcie pozwala wybrać menu, ikony i inne elementy wyświetlane na monitorze LCD.
- Jeżeli użycie ekranu dotykowego jest możliwe, wokół ikony zostanie wyświetlona ramka (z wyjątkiem ekranów menu).

Na przykład po dotknięciu przycisku [Q] zostanie wyświetlony ekran szybkich nastaw. Dotknięcie przycisku [↶] powoduje powrót do poprzedniego ekranu.



### Czynności możliwe do wykonania przez dotykanie ekranu

- Ustawianie funkcji menu po naciśnięciu przycisku <MENU>
- Szybkie nastawy
- Ustawianie funkcji po naciśnięciu przycisku <Q>, <ISO>, <WB>, <▲ WB>, <▼ WB>, <◀ AF> lub <▶ AF>
- Migawka dotykowa podczas fotografowania w trybie Live View
- Ustawianie funkcji podczas fotografowania w trybie Live View
- Ustawianie funkcji podczas filmowania
- Sterowanie odtwarzaniem

## Przeciąganie

### Ekran menu (ekran przykładowy)

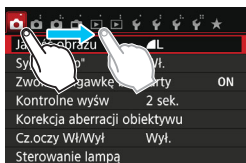

- Przesuń palec, dotykając monitora LCD.

### Skala (ekran przykładowy)



### Czynności możliwe do wykonania przez przeciągnięcie palcem po ekranie

- Wybór karty lub pozycji menu po naciśnięciu przycisku <MENU>
- Konfiguracja obsługi skali
- Szybkie nastawy
- Ustawianie funkcji podczas fotografowania w trybie Live View
- Ustawianie funkcji podczas filmowania
- Sterowanie odtwarzaniem

### **MENU** Wyciszenie sygnału „bip” podczas sterowania dotykaniem

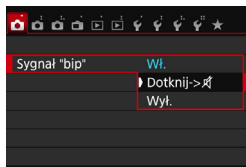

Jeśli w pozycji [**📷 1: Sygnał „bip”**] wybrano opcję [**Dotknij->🔇**], sygnał „bip” nie będzie emitowany podczas sterowania dotykaniem.

## MENU Ustawienia sterowania dotykciem

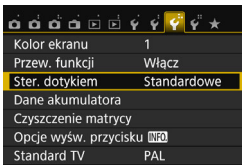

### 1 Wybierz pozycję [Ster. dotykciem].

- Na karcie [43] wybierz pozycję [Ster. dotykciem], a następnie naciśnij przycisk <SET>.

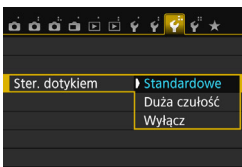

### 2 Skonfiguruj ustawienie sterowania dotykciem.

- Wybierz preferowane ustawienie, a następnie naciśnij przycisk <SET>.
- [Standardowe] to standardowe ustawienie.
- [Duża czułość] zapewnia wyższą czułość na dotyk niż opcja [Standardowe]. Wypróbuj obydwa ustawienia i wybierz to, które Ci odpowiada.
- Aby wyłączyć obsługę ekranu dotykowego, wybierz opcję [Wyłącz].

## Przestrogi dotyczące obsługi ekranu dotykowego

- W związku z tym, że monitor LCD nie jest czuły na nacisk, nie należy dotykać ekranu ostrymi przedmiotami, takimi jak paznokcie czy długopisy, aby sterować za pomocą dotyku.
- Nie należy dotykać ekranu dotykowego wilgotnymi palcami.
- Jeśli na monitorze LCD znajdują się krople wody lub jest obsługiwany mokrymi palcami, ekran dotykowy może nie reagować lub działać nieprawidłowo. W takim wypadku należy wyłączyć zasilanie i wytrzeć monitor LCD ściereczką.
- Nie należy przyklejać na monitor LCD żadnych folii ochronnych (dostępnych w sprzedaży) ani naklejek. Może to spowodować opóźnienie reakcji na dotyk.
- Szybkie wykonanie operacji dotykowej po ustawieniu opcji [Duża czułość] może spowolnić reakcję na dotyk.



## MENU Formatowanie karty

Jeśli karta jest nowa lub została sformatowana w innym aparacie lub w komputerze, zaleca się przeprowadzenie formatowania karty w tym aparacie.

- ❗ Po sformatowaniu karty zostaną usunięte wszystkie obrazy i dane, które były na niej zapisane. Zostaną usunięte nawet chronione obrazy, dlatego też należy upewnić się, że na karcie nie ma żadnych danych, które chcemy zachować. W razie potrzeby przed sformatowaniem karty należy przesłać obrazy i dane do komputera lub sporządzić kopię zapasową w podobny sposób.

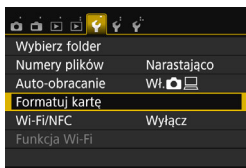

### 1 Wybierz pozycję [Formatuj kartę].

- Na karcie [1] wybierz pozycję [Formatuj kartę], a następnie naciśnij przycisk <SET>.

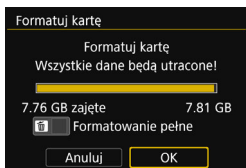

### 2 Sformatuj kartę.

- Wybierz pozycję [OK], a następnie naciśnij przycisk <SET>.
- ▶ Karta zostanie sformatowana.
- ▶ Po zakończeniu formatowania ponownie zostanie wyświetlone menu.
- Aby przeprowadzić pełne formatowanie, naciśnij przycisk <trash> w celu zaznaczenia pozycji [Formatowanie pełne] symbolem <check>, a następnie wybierz pozycję [OK].

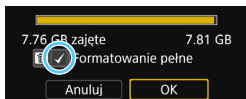



## Procedurę [Formatuj kartę] należy przeprowadzić w następujących przypadkach:

- Karta jest nowa.
- Karta została sformatowana w innym aparacie lub w komputerze.
- Karta jest zapełniona zdjęciami lub innymi danymi.
- Wyświetlany jest komunikat o błędzie związanym z kartą (str. 399).

### Pełne formatowanie

- Pełne formatowanie należy przeprowadzić, gdy zapisywanie na karcie lub odczyt z niej trwa zbyt długo oraz w celu całkowitego usunięcia danych z karty.
- Pełne formatowanie powoduje skasowanie wszystkich zapisywalnych sektorów na karcie, dlatego trwa nieco dłużej niż formatowanie standardowe.
- Pełne formatowanie można zatrzymać, wybierając pozycję [Anuluj]. Jednak w takim przypadku zostanie przeprowadzone formatowanie standardowe, co umożliwi normalne korzystanie z karty.



- Formatowanie karty lub usunięcie danych powoduje wyłącznie zmianę informacji dotyczących zarządzania plikami. Faktyczne dane nie są całkowicie usuwane z karty. Należy o tym pamiętać w przypadku sprzedaży lub wyrzucania karty. Przed wyrzuceniem karty należy przeprowadzić jej pełne formatowanie lub zniszczyć ją fizycznie, aby nie dopuścić do ujawnienia osobistych danych.
- **Przed rozpoczęciem korzystania z nowej karty Eye-Fi należy zainstalować w komputerze oprogramowanie karty. Następnie należy sformatować kartę w aparacie.**



- Pojemność karty wyświetlana na ekranie formatowania może być mniejsza niż pojemność oznaczona na karcie.
- W niniejszym urządzeniu zastosowano technologię exFAT na licencji firmy Microsoft.

# Przełączanie ekranów na monitorze LCD

Na monitorze LCD można wyświetlić ekran ustawień fotografowania, ekran menu, zarejestrowane obrazy itp.

## Ustawienia fotografowania

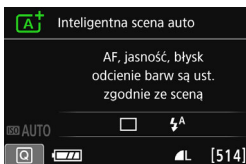

- Po włączeniu zasilania zostaną wyświetlone ustawienia fotografowania.
- Po zbliżeniu oka do okularu wizjera czujnik wyłączenia wyświetlacza (str. 27, 285) wyłączy monitor LCD, aby jego światło nie raziło w oczy. Po odsunięciu oka od okularu wizjera monitor LCD jest automatycznie włączany ponownie.
- Naciskając przycisk <INFO.>, można przełączać ekrany na monitorze LCD w następujący sposób: wyświetlenie ekranu ustawień aparatu, wyświetlanie poziomu elektroniki, wyświetlanie ekranu ustawień fotografowania, wyłączenie ekranu monitora LCD (str. 362).

## Funkcje menu

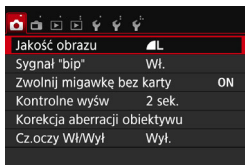

- Pojawia się po naciśnięciu przycisku <MENU>. Naciśnij ponownie przycisk, aby wrócić do ekranu ustawień fotografowania.

## Zarejestrowany obraz

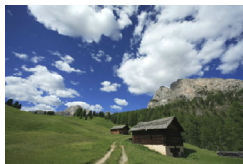

- Pojawia się po naciśnięciu przycisku <▶>. Naciśnij ponownie przycisk, aby wrócić do ekranu ustawień fotografowania.



- Pozycja [**☛2: Auto-wył. LCD**] pozwala zapobiec automatycznemu wyłączeniu monitora LCD (str. 285).
- Naciśnięcie spustu migawki pozwala natychmiast wykonać zdjęcie, nawet podczas wyświetlania ekranu menu lub zarejestrowanego obrazu.



- Jeśli użytkownik spojrzy przez okular wizjera z założonymi okularami przeciwsłonecznymi, monitor LCD może nie wyłączyć się automatycznie. W takim wypadku należy nacisnąć przycisk <INFO.>, aby wyłączyć monitor LCD.
- Znajdujące się w pobliżu światło jarzeniowe może spowodować wyłączenie monitora LCD. W takiej sytuacji należy odsunąć aparat od źródła światła fluorescencyjnego.

# Wyświetlanie siatki

W wizjerze można wyświetlać siatkę, która ułatwia sprawdzanie nachylenia aparatu lub komponowanie ujęcia.

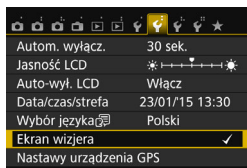

## 1 Wybierz pozycję [Ekran wizjera].

- Na karcie [2] wybierz pozycję [Ekran wizjera], a następnie naciśnij przycisk <SET>.



## 2 Wybierz pozycję [Wyświetlanie siatki].

- Wybierz pozycję [Wyświetlanie siatki], a następnie naciśnij przycisk <SET>.

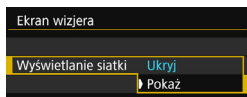

## 3 Wybierz pozycję [Pokaż].

- Wybierz pozycję [Pokaż], a następnie naciśnij przycisk <SET>.
- ▶ Po zamknięciu menu przez użytkownika siatka będzie wyświetlana w wizjerze.

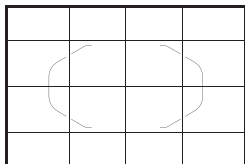

Podczas fotografowania w trybie Live View i przed rozpoczęciem filmowania można wyświetlić siatkę na monitorze LCD (str. 214, 265).

## Wyświetlanie poziomicy elektronicznej

Aby ułatwić sobie korekcję przesunięcia aparatu, można wyświetlić poziomice elektroniczną na monitorze LCD i w wizjerze. Należy pamiętać, że można sprawdzić tylko nachylenie w poziomie, a nie nachylenie do przodu/do tyłu.

### Wyświetlanie poziomicy elektronicznej na monitorze LCD

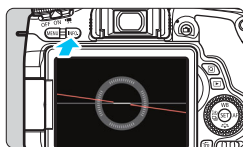

#### 1 Naciśnij przycisk <INFO.>

- Każde kolejne naciśnięcie przycisku <INFO.> powoduje zmianę ekranu informacji.
- Wyświetli poziomice elektroniczną.
- Jeśli poziomica elektroniczna nie jest wyświetlana, ustaw funkcję [F3: Opcje wyśw. przycisku INFO.] tak, aby poziomica elektroniczna była wyświetlana (str. 362).

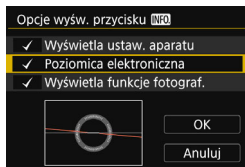

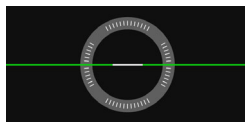

Linia poziomu



#### 2 Sprawdź nachylenie aparatu.

- Wartości nachylenia w poziomie są wyświetlane z dokładnością do  $1^\circ$ . Skala nachylenia jest oznaczana z dokładnością do  $5^\circ$ .
- Zmiana koloru linii z czerwonego na zielony oznacza, że nachylenie zostało skorygowane niemal całkowicie.

- Nawet po korekcji przesunięcia istnieje margines błędu wynoszący około  $\pm 1^\circ$ .
- Mocne nachylenie aparatu powoduje zwiększenie marginesu błędu poziomicy elektronicznej.

 Podczas fotografowania w trybie Live View i przed filmowaniem (z wyjątkiem ustawienia +Śledzenie) można także wyświetlać poziomice elektroniczną w sposób opisany powyżej (str. 205, 240).

## MENU Wyświetlanie poziomici elektronicznej w wizjerze

W wizjerze może być wyświetlana prosta poziomici elektroniczna wykorzystująca ikonę aparatu. Wyświetlanie tej informacji podczas wykonywania zdjęć umożliwia korygowanie przesunięcia podczas fotografowania z ręki.

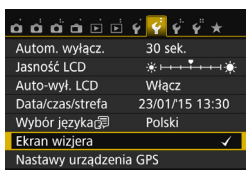

### 1 Wybierz pozycję [Ekran wizjera].

- Na karcie [42] wybierz pozycję [Ekran wizjera], a następnie naciśnij przycisk <SET>.

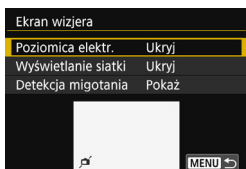

### 2 Wybierz pozycję [Poziomica elektr.].

- Wybierz opcję [Poziomica elektr.], a następnie naciśnij przycisk <SET>.

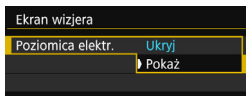

### 3 Wybierz pozycję [Pokaż].

- Wybierz pozycję [Pokaż], a następnie naciśnij przycisk <SET>.

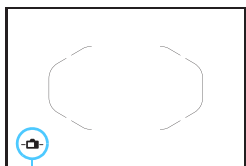

Poziomica elektroniczna

### 4 Naciśnij spust migawki do połowy.

- ▶ Poziomica elektroniczna będzie wyświetlana w sposób przedstawiony na ilustracji.

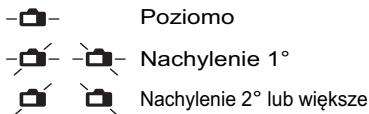

- Będzie ona aktywna również w przypadku wykonywania pionowych zdjęć.

Nawet po korekcy przesunięcia istnieje margines błędu wynoszący  $\pm 1^\circ$ .

# Wyświetlanie detekcji migotania ☆

Po ustawieniu tej funkcji oznaczenie < **Flicker!** > będzie wyświetlane w wizjerze, gdy aparat wykryje migotanie spowodowane miganiem źródła światła. Domyślnie detekcja migotania jest ustawiona na **[Pokaż]**.

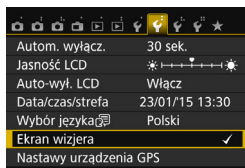

## 1 Wybierz pozycję [Ekran wizjera].

- Na karcie [**1**] wybierz pozycję **[Ekran wizjera]**, a następnie naciśnij przycisk < **SET** >.

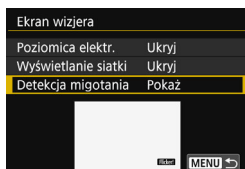

## 2 Wybierz pozycję [Detekcja migotania].

- Wybierz opcję **[Detekcja migotania]**, a następnie naciśnij przycisk < **SET** >.

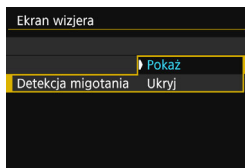

## 3 Wybierz pozycję [Pokaż].

- Wybierz pozycję **[Pokaż]**, a następnie naciśnij przycisk < **SET** >.

Po ustawieniu w pozycji [**3: Fotogr.bez migot.**] opcji **[Włącz]** można fotografować z redukcją nierówności ekspozycji spowodowanej przez migotanie (str. 154).



# Przewodnik po funkcjach

W przypadku zmiany trybu fotografowania lub ustawienia funkcji fotografowania, fotografowania w trybie Live View, filmowania lub szybkich nastaw funkcji odtwarzania zostanie wyświetlony przewodnik po funkcjach zawierający krótki opis odpowiedniego trybu, funkcji lub opcji. Opis zostanie wyświetlony także w przypadku wybrania funkcji lub opcji na ekranie szybkich nastaw. Po dotknięciu opisu lub przejściu do dalszych czynności danej operacji przewodnik po funkcjach zostanie wyłączony.

## ● Tryb fotografowania (przykład)

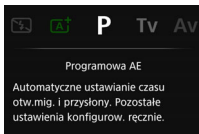
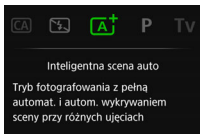

## ● Szybkie nastawy (przykład)

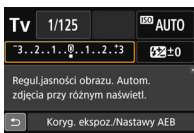

Ustawienia fotografowania

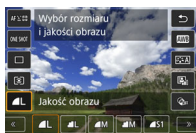

Fotografowanie w trybie Live View

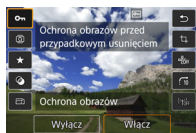

Odtwarzanie

## MENU Wyłączanie przewodnika funkcji

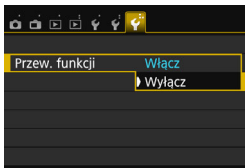

### Wybierz pozycję [Przew. funkcji].

- Na karcie [F3] wybierz pozycję [Przew. funkcji], a następnie naciśnij przycisk <SET>.
- Wybierz pozycję [Wył.], a następnie naciśnij przycisk <SET>.



# 2

## Podstawowe czynności fotografowania i odtwarzania obrazów

W niniejszym rozdziale omówiono korzystanie z trybów strefy podstawowej ustawianych za pomocą pokrętła wyboru trybów w celu uzyskania najlepszych wyników oraz procedurę odtwarzania obrazów.

W trybach strefy podstawowej wystarczy jedynie wycelować aparat i nacisnąć spust migawki, a wszystkie parametry zostaną ustawione automatycznie (str. 99, 370). Ponadto w celu zapobieżenia rejestracji nieudanych zdjęć zablokowana jest możliwość zmiany zaawansowanych ustawień fotografowania.

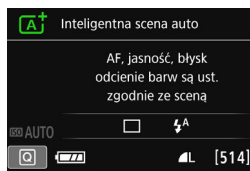

Jeśli pokrętło wyboru trybów znajduje się w pozycji <SCN>, a monitor LCD jest wyłączony, należy nacisnąć przycisk <Q>, aby sprawdzić tryb fotografowania przed zrobieniem zdjęć (str. 90).

## **[A<sup>+</sup>]** Fotografowanie z pełną automatyką (Inteligentna scena auto)

**[A<sup>+</sup>]** jest trybem pełnej automatyki. Aparat analizuje ujęcie i automatycznie dostosowuje optymalne ustawienia. Ustawia także automatycznie ostrość, wykrywając, czy obiekt jest nieruchomy czy się porusza (str. 79).



### **1** Ustaw pokrętkę wyboru trybów w pozycji **[A<sup>+</sup>]**.

- Obróć pokrętkę wyboru trybów, przytrzymując naciśnięty przycisk zwolnienia blokady znajdujący się na jego środku.

Ramka obszarowego AF

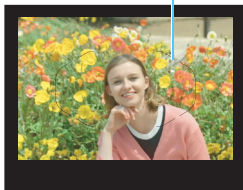

### **2** Skieruj ramkę obszarowego AF na fotografowany obiekt.

- Do ustawienia ostrości będą służyły wszystkie punkty AF. Aparat ustawi ostrość na najbliższym obiekcie.
- Skierowanie centralnego punktu ramki obszarowego AF na fotografowany obiekt ułatwia ustawienie ostrości.

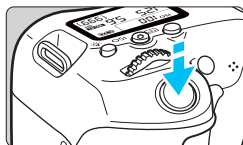

### **3** Ustaw ostrość na obiekt.

- Naciśnij spust migawki do połowy. Pierścień ostrości na obiektywie obróci się w celu ustawienia ostrości.
- ▶ Zostaną wyświetlone punkty AF, w których została ustawiona ostrość. W tym samym czasie sygnalizator dźwiękowy wygeneruje sygnał, a w wizjerze zaświeci się wskaźnik ostrości **[●]**.
- ▶ W warunkach słabego oświetlenia, punkty AF zaświecą się krótko na czerwono.
- ▶ W razie potrzeby wbudowana lampa błyskowa zostanie podniesiona automatycznie.

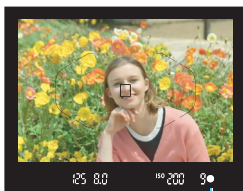

Wskaźnik ostrości



## 4 Zrób zdjęcie.

- Aby zrobić zdjęcie, naciśnij spust migawki do końca.
- ▶ Zarejestrowany obraz jest wyświetlany na monitorze LCD przez 2 sekundy.
- Po zakończeniu fotografowania należy zamknąć wbudowaną lampę błyskową ręcznie.



Tryb **<A+>** pozwala uwydatnić kolory podczas fotografowania natury, otwartej przestrzeni oraz scen zachodów słońca. Jeśli nie uzyskujesz pożądaných tonów kolorów, wybierz tryb strefy twórczej i styl obrazów inny niż **<A>**, a następnie powtórz zdjęcia (str. 135).



## Często zadawane pytania

- **Miga wskaźnik ostrości <●> i nie można uzyskać ostrości.**  
Skieruj ramkę obszarowego AF na obszar o wysokim kontraście, a następnie naciśnij spust migawki do połowy (str. 52). Jeśli fotografowany obiekt znajduje się zbyt blisko, oddal się i spróbuj ponownie.
- **Po uzyskaniu ostrości punkty AF nie zaświecą się na czerwono.**  
Punkty AF świecą na czerwono wyłącznie po ustawieniu ostrości w warunkach słabego oświetlenia.
- **Kilka punktów AF świeci jednocześnie.**  
Ostrość została uzyskana we wszystkich punktach. Można zrobić zdjęcie, o ile punkt AF pokrywający żądany obiekt świeci.



- **Sygnalizator dźwiękowy przez cały czas generuje cichy sygnał „bip”. (Wskaźnik ostrości <●> nie świeci się).**  
Oznacza to, że aparat przez cały czas ustawia ostrość na poruszający się obiekt. (Wskaźnik ostrości <●> nie świeci się). Można robić ostre zdjęcia poruszającego się obiektu.  
Należy pamiętać, że blokada ostrości (str. 79) w tym wypadku nie działa.
- **Naciśnięcie spustu migawki do połowy nie zapewnia ustawienia ostrości aparatu na obiekt.**  
Jeśli przełącznik trybu ostrości na obiektywie znajduje się w pozycji <MF> (ostrość ręczna), należy ustawić go w pozycji <AF> (autofokus).
- **Lampa błyskowa zadziałała w świetle dziennym.**  
W przypadku obiektów fotografowanych pod światło lampa błyskowa może zadziałać w celu oświetlenia ciemnych obszarów obiektów. Aby lampa nie była wyzwalana, należy użyć szybkich nastaw i wybrać w pozycji [Lampa błyskowa] opcję [☺] (str. 98) lub ustawić tryb <☒> (Błysk wyłączony) i zrobić zdjęcie (str. 81).
- **Lampa błyskowa błysnęła, a uzyskane zdjęcie jest skrajnie jasne.**  
Odsuń się od obiektu i zrób zdjęcie. Jeśli obiekt jest za blisko aparatu podczas fotografowania z lampą błyskową, zdjęcie może być skrajnie jasne (prześwietlenie).
- **W warunkach słabego oświetlenia wbudowana lampa błyskowa wysłała serię błysków.**  
W celu ułatwienia pracy autofokusa naciśnięcie spustu migawki do połowy może wyzwoić serię błysków wbudowanej lampy błyskowej. Jest to tak zwane oświetlenie wspomagające AF. Jego efektywny zasięg wynosi około 4 m. Wbudowana lampa błyskowa będzie emitowała dźwięk podczas ciągłego wyzwalania. Jest to zjawisko normalne i nie oznacza ono awarii.
- **Podczas fotografowania z użyciem lampy błyskowej dolna część zdjęcia jest nienaturalnie ciemna.**  
Cień obiektu został zarejestrowany na zdjęciu, ponieważ obiekt był zbyt blisko aparatu. Odsuń się od obiektu i zrób zdjęcie. Jeśli na obiektyw jest założona osłona, zdejmij ją przed fotografowaniem z lampą błyskową.

## Techniki w trybie pełnej automatyki (inteligentna scena auto) ■

### Zmiana kompozycji zdjęcia



Uwzględniając rodzaj sceny, przesun fotografowany obiekt w lewo lub w prawo w celu uzyskania zrównoważonego tła i dobrej perspektywy.

W trybie <  > naciśnięcie spustu migawki do połowy w celu ustawienia ostrości na nieruchomy obiekt spowoduje zablokowanie ostrości na tym obiekcie. Można zmienić kompozycję zdjęcia, trzymając spust migawki naciśnięty do połowy, a następnie nacisnąć go do końca w celu wykonania zdjęcia. Jest to tak zwana „blokada ostrości”. Blokada ostrości jest dostępna także w innych trybach strefy podstawowej (z wyjątkiem trybów <  > <  >).

### Fotografowanie poruszającego się obiektu



Jeśli podczas regulacji ostrości lub po jej uzyskaniu obiekt fotografowany w trybie <  > jest w ruchu (odległość między nim a aparatem zmienia się), zostanie włączony tryb AI Servo AF, który umożliwi ciągle podążanie ostrości za obiektem. (Sygnalizator dźwiękowy przez cały czas generuje cichy sygnał). Funkcja regulacji ostrości działa przez cały czas, gdy ramka obszarowego AF jest ustawiona na obiekt przy wciśniętym do połowy spuście migawki. Aby zrobić zdjęcie, naciśnij spust migawki do końca.

## Fotografowanie w trybie Live View

Aparat umożliwia fotografowanie z podglądem obrazu na monitorze LCD. Jest to tak zwane „fotografowanie w trybie Live View”.

Szczegółowe informacje na ten temat można znaleźć na str. 201.

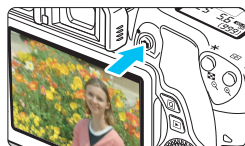

### 1 Wyświetl podgląd kadru w trybie Live View na monitorze LCD.

- Naciśnij przycisk <  >.
- ▶ Na monitorze LCD zostanie wyświetlony podgląd kadru w trybie Live View.

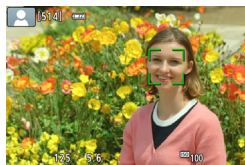

### 2 Ustaw ostrość na obiekt.

- Naciśnij spust migawki do połowy, aby ustawić ostrość.
- ▶ Po uzyskaniu ostrości punkt AF zmieni kolor na zielony i zostanie uruchomiony sygnalizator dźwiękowy.

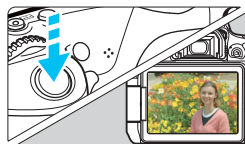

### 3 Zrób zdjęcie.

- Naciśnij spust migawki do końca.
- ▶ Zdjęcie zostanie zarejestrowane i wyświetlone na monitorze LCD.
- ▶ Po zakończeniu odtwarzania zarejestrowanego materiału aparat automatycznie powróci do fotografowania w trybie Live View.
- Naciśnij przycisk <  >, aby zakończyć fotografowanie w trybie Live View.

Istnieje także możliwość obrócenia monitora LCD w celu fotografowania pod różnymi kątami (str. 41).



Normalny kąt



Niski kąt



Wysoki kąt



## Wyłączanie lampy błyskowej

Aparat analizuje ujęcie i automatycznie dostosowuje optymalne ustawienia. W miejscach, w których fotografowanie z lampą błyskową jest zabronione, takich jak muzeum czy oceanarium, należy korzystać z trybu < > (Błysk wyłączony).

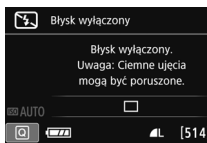
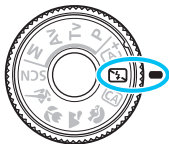

### Wskazówki dotyczące fotografowania

- **Jeśli miga wyświetlacz numeryczny wizjera, podejmij odpowiednie działania w celu eliminacji drgań aparatu.**  
W warunkach słabego oświetlenia i możliwości wystąpienia efektów drgań aparatu czas naświetlania na wyświetlaczu wizjera będzie migał. Trzymaj aparat nieruchomo lub skorzystaj ze statywu. W przypadku korzystania z obiektywu zmiennoogniskowego ustaw najkrótszą ogniskową w celu zmniejszenia rozmycia spowodowanego drganiami aparatu nawet podczas trzymania aparatu w rękach.
- **Fotografuj portrety bez lampy błyskowej.**  
W warunkach słabego oświetlenia poinformuj fotografowaną osobę, aby nie poruszała się podczas wykonywania zdjęcia. Każdy ruch obiektu podczas fotografowania może spowodować rozmycie obiektu na zdjęciu.

## CA Fotografowanie w trybie Twórcze Auto

W trybie <CA> można ustawić następujące funkcje fotografowania:

(1) Ujęcie z efektem, (2) Zdjęcia z wybraną atmosferą, (3) Rozmycie tła, (4) Wyzwalanie migawki i (5) Lampa błyskowa. Ustawienia domyślne są takie same, jak w trybie <A+>.

\* Symbol CA oznacza tryb Twórcze auto.



**1 Ustaw pokrętkę wyboru trybów w pozycji <CA>.**

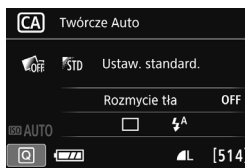

**2 Naciśnij przycisk <Q> (10).**

▶ Zostanie wyświetlony ekran szybkich nastaw.

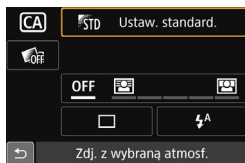

**3 Wybierz żadaną funkcję.**

- Użyj przycisków <▲> <▼> lub <◀> <▶>, aby wybrać funkcję.

▶ Zostanie wyświetlona wybrana funkcja i przewodnik po funkcjach (str. 73).

- Aby ustawić funkcję, naciśnij przycisk <SET>.

- Szczegółowe informacje na temat poszczególnych funkcji i sposobu ich ustawiania można znaleźć na stronach 83–85.

**4 Zrób zdjęcie.**

- Aby zrobić zdjęcie, naciśnij spust migawki do końca.

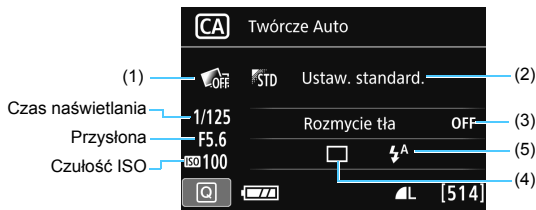

W przypadku ustawienia funkcji (1), (2) lub (3), gdy aparat jest gotowy do fotografowania w trybie Live View, można zobaczyć efekt na ekranie przed rozpoczęciem fotografowania.

### (1) Ujęcie z efektem

- Przed rozpoczęciem zdjęć można wybrać jeden spośród następujących efektów: Filtry twórcze (str. 210), Styl obrazów (str. 135) i Zdjęcia z wybraną atmosferą (str. 100).
- Obróć pokrętkę <☉>, aby wybrać opcję [☑️ : **Włącz**]. Obróć pokrętkę <☀️>, aby wybrać efekt fotograficzny i zrobić zdjęcie.
- W chwili wykonania zdjęcia zostaną zapisane dwa obrazy. Jeden z zastosowanym efektem, a drugi bez niego. Oba obrazy zostaną wyświetlone razem natychmiast po wykonaniu zdjęcia. Obraz bez efektu jest wyświetlany po lewej stronie, a obraz z efektem — po prawej stronie.

### Zapisywanie ulubionych efektów fotograficznych

- Podczas kontrolnego wyświetlania obrazu bezpośrednio po wykonaniu oraz podczas odtwarzania obraz, na którym zastosowano efekt, będzie oznaczony ikoną [SET ☑️]. Po naciśnięciu kolejno przycisków <SET> i <INFO.>, można sprawdzić, który efekt został zastosowany.
- W ustawieniu [★ : **Ulubiony efekt**] można zapisać maksymalnie dwa efekty.
- Po wybraniu zapisanego ustawienia [★ : **Ulubiony efekt**] można wykonywać zdjęcia z zastosowanym odpowiednim efektem. Można także zastąpić ustawienie [★ : **Ulubiony efekt**].



- Jeśli jest używana karta Eye-Fi i włączono opcję usuwania obrazów po ich przesłaniu, obraz bez efektu nie zostanie wyświetlony podczas odtwarzania bezpośrednio po wykonaniu zdjęć.
- Podgląd kadru w trybie Live View wyświetlany po zastosowaniu ujęcia z efektem może nie odzwierciedlać dokładnie rzeczywistego zdjęcia.

## (2) Zdjęcia z wybraną atmosferą

- Istnieje także możliwość wyboru atmosfery, która ma być oddana na obrazach, i zrobienia zdjęcia z wybranymi parametrami.
- Obróć pokrętkę <☉>, aby wybrać atmosferę. Szczegółowe informacje na ten temat można znaleźć na str. 100.



## (3) Rozmycie tła



- W przypadku ustawienia [**OFF**] stopień rozmycia tła zmienia się w zależności od jasności.
- W przypadku wybrania innego ustawienia niż [**OFF**] można dostosować rozmycie tła niezależnie od poziomu jasności.
- Obrócenie pokrętki <☀> lub <☉> w celu przesunięcia kursora w prawo spowoduje wyostrenie tła.
- Obrócenie pokrętki <<☀> lub <☉> w celu przesunięcia kursora w lewo spowoduje rozmycie tła obiektu. Należy pamiętać, że w zależności od maksymalnej wartości przesłony (najmniejsza liczba f) niektórych ustawień suwaka nie można wybrać.
- W przypadku korzystania z funkcji fotografowania w trybie Live View można wyświetlić sposób rozmycia obrazu przed i za punktem ostrości. Podczas obracania pokrętki <☀> lub <☉> funkcja [**Symulacja rozmycia**] zostanie wyświetlona na monitorze LCD.
- Aby uzyskać efekt rozmycia tła, zapoznaj się z rozdziałem „Fotografowanie portretów” na str. 86.
- W przypadku niektórych obiektywów i warunków fotografowania efekt rozmycia tła może nie być widoczny.
- Tej funkcji nie można ustawić w przypadku korzystania z lampy błyskowej. Jeżeli ustawiono funkcję <⚡> i rozmycie tła, opcja <☉> zostanie ustawiona automatycznie.



- Jeśli funkcja [**Symulacja rozmycia**] jest włączona podczas fotografowania w trybie Live View, obraz wyświetlany, gdy oznaczenie <Exp.SIM> (str. 204) miga, może zawierać więcej zakłóceń niż obraz zarejestrowany w rzeczywistości albo wydawać się ciemny.
- Nie można ustawić jednocześnie opcji (1) Ujęcie z efektem i (2) Zdjęcia z wybraną atmosferą.
- Nie można ustawić jednocześnie opcji (1) Ujęcie z efektem i (3) Rozmycie tła.

(4) Wyzwalanie migawki: użyj pokrętkła <  > lub <  >, aby wybrać ustawienie.

<  > **Pojedyncze zdjęcia:**

Wykonywanie pojedynczych zdjęć.

<  > **Serie zdjęć:**

Naciśnięcie spustu migawki do końca i przytrzymanie go spowoduje wykonanie serii zdjęć. Maksymalna szybkość fotografowania wynosi około 5,0 kl./s.

<  S > **Ciche zdjęcia pojedyncze\*:**

Pojedyncze zdjęcia z cichszym dźwiękiem migawki niż w trybie <  >.

<  S > **Ciche serie zdjęć\*:**

Serie zdjęć (z maksymalną szybkością około 3,0 zdjęcia/s) z cichszym dźwiękiem migawki niż w trybie <  >.



<  10 > **Samowyzwalacz: 10s/zdalne wyzwalanie:**

Zdjęcie zostanie wykonane po 10 sekundach od naciśnięcia spustu migawki. Można również używać pilota zdalnego sterowania.



<  2 > **Samowyzwalacz: 2 s:**

Zdjęcie zostanie wykonane po 2 sekundach od naciśnięcia spustu migawki.

<  C > **Samowyzwalacz: Ciągły:**

Użyj przycisków <  > <  >, aby ustawić liczbę zdjęć (od 2 do 10), które mają być wykonane z użyciem samowyzwalacza. Po 10 sekundach od naciśnięcia spustu migawki zostanie wykonana seria ustawionej liczby zdjęć.

\* Nie można ustawić podczas fotografowania w trybie Live View.







(5) Lampa błyskowa: obróć pokrętkło <  > lub <  >, aby wybrać żądane ustawienie.

<  A > **Automatyczne wyzwalanie błysku** : Lampa błyskowa jest wyzwalana automatycznie w razie potrzeby.

<  > **Błysk włączony** : Lampa błyskowa jest wyzwalana zawsze.

<  > **Błysk wyłączony** : Lampa błyskowa jest wyłączona.



- W przypadku korzystania z samowyzwalacza należy zapoznać się z uwagami  na str. 124.
- W przypadku korzystania z funkcji <  > należy zapoznać się z uwagami „Wyłączanie lampy błyskowej” na str. 81.
- Po ustawieniu opcji Ujęcie z efektem nie można wybrać ustawień RAW +  L, RAW i <  > <  S > <  C >.
- Po ustawieniu opcji rozmycie tła nie można korzystać z lampy błyskowej.

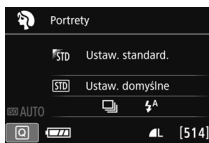
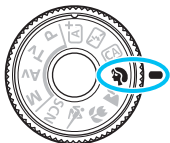

## Fotografowanie portretów

Rozmycie tła w trybie < > (Portrety) uwypatnia postać fotografowanej osoby. Ten tryb umożliwia także uzyskanie bardziej wyrazistego efektu zmiękczenia odcieni skóry i włosów.



### Wskazówki dotyczące fotografowania

- **Wybierz miejsce, w którym odległość pomiędzy obiektem i tłem jest największa.**  
Zwiększenie odległości pomiędzy obiektem i tłem wzmacnia efekt rozmycia tła. Ponadto fotografowany obiekt będzie lepiej wyróżniać się na ciemnym i pozbawionym nadmiaru elementów tle.
- **Użyj teleobiektywu.**  
W przypadku korzystania z obiektywu zmiennoogniskowego ustaw najdłuższą ogniskową w celu wypełnienia kadru postacią fotografowanej osoby od pasa w górę. W razie konieczności zbliż się do fotografowanej osoby.
- **Ustaw ostrość na twarz.**  
Sprawdź, czy punkt AF pokrywający twarz świeci się. Aby zrobić zdjęcie twarzy z małej odległości, należy ustawić ostrość na oczy.



 Domyślnie ustawiona jest opcja < > (Serie zdjęć). Przytrzymanie wciśniętego spustu migawki umożliwia wykonywanie serii zdjęć w celu zarejestrowania subtelnych zmian w pozie i wyrazie twarzy obiektu (maks. około 5,0 zdjęć/s).

## Fotografowanie krajobrazów

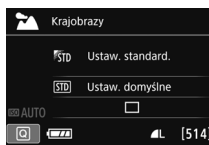
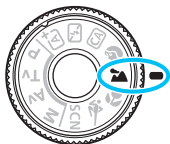
Tryb < > (Krajobrazy) służy do fotografowania szerokich krajobrazów, a także do uzyskania ostrości zarówno dla obiektów bliskich, jak i oddalonych. Zapewnia żywe odcienie koloru niebieskiego i zielonego oraz bardzo ostre i wyraziste obrazy.



### Wskazówki dotyczące fotografowania

- **W przypadku obiektywu zmiennoogniskowego ustaw najkrótszą ogniskową.**  
Korzystanie z najkrótszej ogniskowej obiektywu zmiennoogniskowego zapewni silniejszy efekt ostrości bliskich i oddalonych obiektów w porównaniu z najdłuższą ogniskową. Nada także szerszą perspektywę fotografowanym krajobrazom.
- **Fotografowanie scen nocnych.**  
Tryb < > sprawdza się także w przypadku scen nocnych, ponieważ powoduje wyłączenie wbudowanej lampy błyskowej. Podczas wykonywania nocnych zdjęć należy użyć statywu, aby zapobiec drganiom aparatu.
-  Wbudowana lampa błyskowa nie zadziała nawet podczas fotografowania pod światło lub w przypadku słabego oświetlenia.
- W przypadku korzystania z zewnętrznej lampy Speedlite lampa błyskowa będzie emitowała błysk.

## Fotografowanie z małych odległości

Tryb < > (Małe odległości) służy do fotografowania kwiatów i innych niewielkich przedmiotów z małych odległości. W celu powiększenia obrazu przedmiotów skorzystaj z obiektywu do makrofotografii (sprzedawanego osobno).

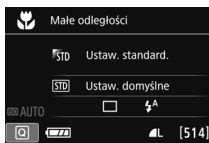



### Wskazówki dotyczące fotografowania

- **Użyj jednolitego tła.**

Proste tło sprawia, że małe obiekty, takie jak kwiaty, bardziej się wyróżniają.

- **Zbliź się maksymalnie do fotografowanego obiektu.**

Sprawdź minimalną odległość uzyskania ostrości dla posiadanego obiektywu. Niektóre obiektywy zawierają oznaczenia <MACRO 0.25m/0.8ft>. Minimalna odległość uzyskania ostrości obiektywu jest mierzona pomiędzy znacznikiem < > (płaszczyzna ogniskowania) znajdującym się w górnej części aparatu i fotografowanym obiektem. Jeśli fotografowany obiekt znajduje się zbyt blisko, wskaźnik ostrości < > będzie migał. Jeśli w przypadku używania lampy błyskowej dolna część obrazu jest niezwykle ciemna, należy odsunąć się od obiektu.

- **W przypadku obiektywu zmiennoogniskowego ustaw najdłuższą ogniskową.**

W przypadku korzystania z obiektywu zmiennoogniskowego ustawienie najdłuższej ogniskowej powiększy obraz fotografowanego obiektu.



## Fotografowanie poruszających się obiektów

Tryb < > (Sport) umożliwi fotografowanie ruchomego obiektu, takiego jak biegnący człowiek czy jadący pojazd.

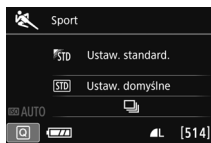

### Wskazówki dotyczące fotografowania

#### ● **Użyj teleobiektywu.**

W przypadku fotografowania z dużej odległości zalecane jest korzystanie z teleobiektywu.

#### ● **Śledź obiekt za pomocą ramki obszarowego AF.**

Skieruj środkowy punkt AF na obiekt i naciśnij spust migawki do połowy, aby rozpocząć automatyczną regulację ostrości w ramce obszarowego AF. Podczas automatycznej regulacji ostrości przez cały czas słychać cichy sygnał dźwiękowy. Jeśli nie można ustawić ostrości, wskaźnik ostrości <●> będzie migał.

Domyślnie ustawiona jest opcja < > (Serie zdjęć). Aby zrobić zdjęcie, naciśnij spust migawki do końca. Przytrzymanie wciśniętego spustu migawki umożliwia dalszą pracę autofokusa podczas wykonywania serii zdjęć ruchomego obiektu (maks. około 5,0 zdjęć na sekundę).



- W warunkach słabego oświetlenia i możliwości wystąpienia efektów drgań aparatu czas naświetlania w lewym dolnym narożniku wyświetlacza wizjera będzie migał. Należy trzymać aparat nieruchomo i zrobić zdjęcie.
- W przypadku korzystania z zewnętrznej lampy Speedlite lampka błyskowa będzie emitowała błysk.

# SCN: Tryb specjalnego ujęcia

Aparat automatycznie wybierze odpowiednie ustawienia po wybraniu trybu fotografowania dostosowanego do obiektu lub ujęcia.



**1** Ustaw pokrętko wyboru trybów w pozycji <SCN>.

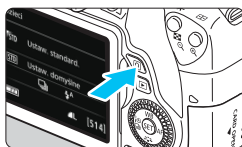

**2** Naciśnij przycisk <Q> (Ⓠ10).

▶ Zostanie wyświetlony ekran szybkich nastaw.

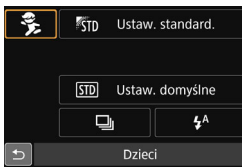

**3** Wybierz tryb fotografowania.

- Użyj przycisków <▲> <▼> lub <◀> <▶>, aby wybrać ikonężądanego trybu fotografowania.
- Obróć pokrętko <☀> lub <☁>, aby wybrać tryb fotografowania.
- Możesz także wybrać ikonę trybu fotografowania i nacisnąć przycisk <SET>, aby wyświetlić dostępne tryby fotografowania i wybrać jeden z nich.



## Dostępne tryby fotografowania w trybie <SCN>

Tryb fotografowania	Strona
Dzieci	str. 91
Żywność	str. 92
Światło świec	str. 93

Tryb fotografowania	Strona
Nocne portrety	str. 94
Zdjęcia nocne z ręki	str. 95
Kontrola podśw. HDR	str. 96

## Fotografowanie dzieci

Aby ciągle regulować ostrość i fotografować biegające dzieci, należy używać trybu <  > (Dzieci). Odcienie skóry będą wyglądać naturalnie.

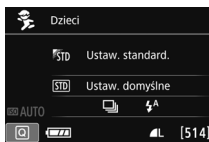

### Wskazówki dotyczące fotografowania

- **Śledź obiekt za pomocą ramki obszarowego AF.**  
Skieruj środkowy punkt AF na obiekt i naciśnij spust migawki do połowy, aby rozpocząć automatyczną regulację ostrości w ramce obszarowego AF. Podczas automatycznej regulacji ostrości przez cały czas słychać cichy sygnał dźwiękowy. Jeśli nie można ustawić ostrości, wskaźnik ostrości < ● > będzie migał.
- **Wykonaj serię zdjęć.**  
Domyślnie ustawiona jest opcja <  > (Serie zdjęć). Aby zrobić zdjęcie, naciśnij spust migawki do końca. Przytrzymanie wciśniętego spustu migawki umożliwia zachowanie automatycznej regulacji ostrości podczas wykonywania serii zdjęć osoby zmieniającej wyraz twarzy lub przemieszczającej się (maks. około 5,0 zdjęć na sekundę).
- **Podczas ładowania lampy w wizjerze i na panelu LCD jest wyświetlany komunikat „buSY” i nie można zrobić zdjęcia. Zdjęcie można zrobić dopiero po wyłączeniu się tego komunikatu. Podczas fotografowania w trybie Live View jest wyświetlany komunikat „BUSY” na monitorze LCD i nie można zobaczyć obiektu.**

# 🍴 Fotografowanie żywności

Podczas fotografowania żywności należy używać opcji <🍴> (Żywność). Zdjęcie będzie jasne i w żywych kolorach.

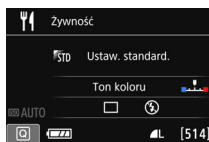
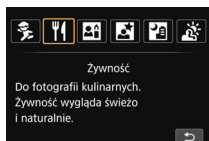

## 💡 Wskazówki dotyczące fotografowania

### • Zmień ton koloru.

Użytkownik może zmienić parametr [Ton koloru]. Na zdjęciach z czerwonym zabarwieniem żywność zwykle wygląda atrakcyjniej. Aby zwiększyć czerwone zabarwienie żywności, należy przesunąć ustawienie w kierunku pozycji [Ton ciepły]. Przesuń ustawienie w kierunku [Ton chłodny], jeśli zabarwienie jest zbyt czerwone.

### • Zrób zdjęcie obiektu z małej odległości.

W przypadku korzystania z obiektywu zmiennoogniskowego do fotografowania żywności z małej odległości należy użyć najdłuższej ogniskowej.

### • Raczej nie korzystaj z lampy błyskowej.

W przypadku korzystania z lampy błyskowej światło może odbić się od naczynia lub od żywności i wywołać nienaturalne cienie. Domyślnie ustawiona jest funkcja <🚫> (Błysk wyłączony). Podczas fotografowania w słabym świetle należy zapobiegać drganiom aparatu.

- Ponieważ ten tryb ustawia ton koloru w taki sposób, aby żywność wyglądała atrakcyjnie, w przypadku fotografowania ludzi odcień skóry może być niewłaściwy.
- W przypadku korzystania z lampy błyskowej w pozycji [Ton koloru] zostanie wybrane ustawienie standardowe.

## Zdjęcia portretowe w świetle świec

Do fotografowania osób w świetle świec należy używać opcji <img alt="Lightbulb icon" data-bbox="98 51 138 78"/> (Światło świec). Tony kolorów światła świec zostaną zachowane na zdjęciu.

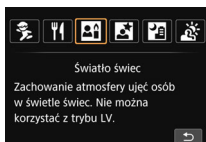

### Wskazówki dotyczące fotografowania

- **Ustaw ostrość za pomocą środkowego punktu AF.**  
Skieruj środkowy punkt AF w wizjerze na obiekt, a następnie zrób zdjęcie.
  - **Jeśli miga czas naświetlania w wizjerze, podejmij odpowiednie działania w celu eliminacji drgań aparatu.**  
W warunkach słabego oświetlenia i możliwości wystąpienia efektów drgań aparatu czas naświetlania na wyświetlaczu wizjera będzie migał. Trzymaj aparat nieruchomo lub skorzystaj ze statywu. W przypadku korzystania z obiektywu zmiennoogniskowego ustaw najkrótszą ogniskową w celu zmniejszenia rozmycia spowodowanego drganiami aparatu nawet podczas trzymania aparatu w rękach.
  - **Zmień ton koloru.**  
Użytkownik może zmienić parametr [Ton koloru]. Aby zwiększyć czerwone zabarwienie światła świec, należy przesunąć ustawienie w kierunku pozycji [Ton ciepły]. Przesuń ustawienie w kierunku [Ton chłodny], jeśli zabarwienie jest zbyt czerwone.
- Nie można korzystać z funkcji fotografowania w trybie Live View.
  - Wbudowana lampa błyskowa nie działa. Jeśli warunki oświetleniowe są słabe, może zostać wyemitowane oświetlenie wspomagające AF (str. 113).
  - W przypadku korzystania z zewnętrznej lampy Speedlite lampa błyskowa będzie emitowała błysk.

## Nocne portrety (ze statywem)

Aby sfotografować ludzi w nocy z naturalnie wyglądającym tłem, skorzystaj z trybu <> (Nocne portrety). Zalecane jest używanie statywu.

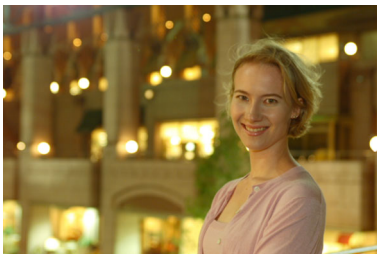
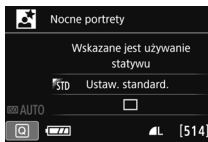
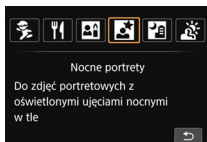

### Wskazówki dotyczące fotografowania

#### ● **Użyj obiektywu szerokokątnego oraz statywu.**



W przypadku korzystania z obiektywu zmienneogniskowego ustaw najkrótszą ogniskową w celu uzyskania szerokiego ujęcia sceny nocnej. Użyj także statywu, aby zapobiec drganiom aparatu.

#### ● **Sprawdź jasność obiektu.**

W warunkach słabego oświetlenia automatycznie błysnie lampa błyskowa w celu odpowiedniego oświetlenia fotografowanego obiektu.

Zalecane jest odtworzenie nowo zarejestrowanego obrazu w celu sprawdzenia jego jasności. Jeśli fotografowany obiekt jest niedoświetlony, przysuń się bliżej i ponownie zrób zdjęcie.

#### ● **Można także użyć innych trybów fotografowania.**

W związku z tym, że podczas wykonywania zdjęć nocnych efekty drgań aparatu mogą być uwydatnione, zaleca się korzystanie z trybów <+> i <>.



- Należy poprosić fotografowaną osobę, aby nie poruszyła się nawet po wyzwoleniu błysku lampy.
- W przypadku jednoczesnego korzystania z samowyzwalacza i lampy błyskowej — w chwilę po wykonaniu zdjęcia na krótko zaświeci się kontrolka samowyzwalacza.
- Prestrogi można znaleźć na stronie 97.

## Zdjęcia nocne z ręki

Korzystanie ze statywu podczas zdjęć nocnych zapewnia najlepsze efekty. Jednak w trybie <> (Zdjęcia nocne z ręki) można fotografować nocą, trzymając aparat w rękach. W przypadku każdego zdjęcia wykonywane są cztery ujęcia. Efektem jest zarejestrowanie jednego zdjęcia, na którym efekty drgań aparatu są ograniczone.

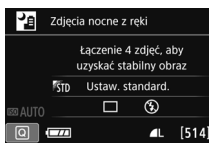
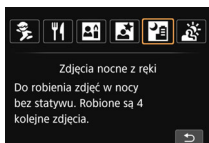



### Wskazówki dotyczące fotografowania

- **Mocno trzymaj aparat.**

Podczas fotografowania trzymaj aparat mocno i nieruchomo. W tym trybie cztery zdjęcia są wyrównywane i scalane w jeden obraz. Jeśli którekolwiek z czterech zdjęć jest znacznie przesunięte z powodu drgań aparatu, mogą one nie zostać poprawnie wyrównane w ostatecznie zarejestrowanym obrazie.

- **W przypadku fotografowania ludzi użyj lampy błyskowej.**

Jeżeli chcesz sfotografować ludzi w nocnej scenerii, naciśnij przycisk <>, aby ustawić opcję <> (Błysk włączony). Aby portret był udany, przy pierwszym ujęciu zostanie użyta lampa błyskowa. Należy poprosić fotografowaną osobę, aby nie poruszała się aż do końca serii czterech ujęć.



Przestrogi można znaleźć na stronie 97.

## Fotografowanie pod światło

W przypadku fotografowania sceny z ciemnymi i jasnymi obszarami należy użyć trybu <  > (Kontrola podśw. HDR). W tym trybie podczas robienia jednego zdjęcia wykonywana jest seria trzech ujęć o różnych ekspozycjach. W efekcie powstaje jedno zdjęcie o szerokiej gamie tonalnej, na którym cienie powstające w wyniku fotografowania pod światło są ograniczone do minimum.

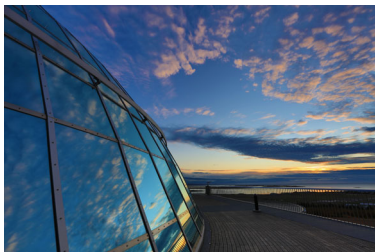
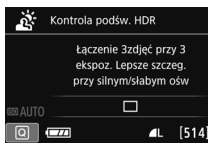

## Wskazówki dotyczące fotografowania

### ● Mocno trzymaj aparat.

Podczas fotografowania trzymaj aparat mocno i nieruchomo. W tym trybie trzy zdjęcia są wyrównywane i scalane w jeden obraz. Jeśli którekolwiek z trzech zdjęć jest znacznie przesunięte z powodu drgań aparatu, mogą one nie zostać poprawnie wyrównane w ostatecznie zarejestrowanym obrazie.

-  Lampa błyskowa nie działa. Jeśli warunki oświetleniowe są słabe, może zostać wyemitowane oświetlenie wspomagające AF (str. 113).
- Prestrogi można znaleźć na stronie 97.

 HDR to skrót od High Dynamic Range.





### Przestrogi dotyczące trybów <M> (Nocne portrety) i <P> (Zdjęcia nocne z ręki)

- Podczas fotografowania w trybie Live View może być trudno ustawić ostrość na punkty światła, na przykład w zdjęciach nocnych. W takich przypadkach należy ustawić przełącznik trybu ostrości na obiektywie w pozycji <MF> i ustawić ostrość ręcznie.
- Podgląd kadru w trybie Live View może nie odzwierciedlać dokładnie rzeczywistego zdjęcia.

### Przestrogi dotyczące trybu <P> (Zdjęcia nocne z ręki)

- Jeśli obiekt jest za blisko aparatu podczas fotografowania z lampą błyskową, zdjęcie może być skrajnie jasne (prześwietlenie).
- W przypadku używania lampy błyskowej do wykonywania nocnych zdjęć z małą liczbą punktów światła, zdjęcia mogą nie zostać dopasowane prawidłowo. W efekcie może powstać rozmyte zdjęcie.
- W przypadku używania lampy błyskowej do fotografowania człowieka znajdującego się blisko tła, które również zostaje oświetlone przez lampę błyskową, zdjęcia mogą nie zostać dopasowane prawidłowo. W efekcie może powstać rozmyte zdjęcie. Mogą być widoczne również nienaturalne cienie i niewłaściwe kolory.
- Obszar pokrycia zewnętrznej lampy błyskowej:
  - Podczas fotografowania z użyciem lampy błyskowej Speedlite z automatycznym ustawieniem pokrycia błysku zostanie ono ustawione w skrajnym położeniu szerokokątnym, niezależnie od ustawienia obiektywu zmiennogniskowego.
  - W razie konieczności ręcznego ustawienia pokrycia błysku należy ustawić urządzenie emitujące światło (głowicę lampy) na najkrótszą ogniskową przed zdjęciami.

### Przestrogi dotyczące trybu <M> (Nocne portrety)

- W przypadku fotografowania w trybie Live View regulacja ostrości może być trudna, jeśli obiekt jest niedoświetlony. W takich przypadkach należy ustawić przełącznik trybu ostrości na obiektywie w pozycji <MF> i ustawić ostrość ręcznie.

### Przestrogi dotyczące korzystania z trybów <P> (Zdjęcia nocne z ręki) i <A> (Kontrola podświetlenia HDR)

- W porównaniu z innymi trybami fotografowania zakres fotografowania będzie mniejszy.
- Nie można wybrać trybu RAW + L lub RAW. W przypadku ustawienia RAW + L zostanie ustawiona opcja L.
- W przypadku fotografowania poruszającego się obiektu jego ruch pozostawi powidok lub obszar otaczający obiekt może zostać przyciemniony.
- Wyrównanie obrazu może nie działać poprawnie w przypadku powtarzających się motywów (kratka, paski itp.) lub jednolitych, niezróżnicowanych tonalnie obrazów oraz obrazów mocno poruszonych w wyniku drgań aparatu.
- Zapisywanie obrazów na karcie zajmuje trochę czasu, ponieważ są scalane po zarejestrowaniu. W trakcie przetwarzania obrazów aparat wyświetla w wizjerze i na panelu LCD komunikat „buSY” i do zakończenia tego procesu nie można zrobić kolejnego zdjęcia.
- Jeśli ustawiono tryb fotografowania <P> lub <A>, drukowanie bezpośrednio jest niemożliwe.

- Przestrogi dotyczące trybu <☀> (Kontrola podświetlenia HDR)**
- W obrazach może nie zostać oddana płynna gradacja, mogą one wyglądać nieregularnie i zawierać znaczne zakłócenia.
  - Kontrola podświetlenia HDR może być nieskuteczna w przypadku fotografowania pod światło lub w przypadku scen o dużym kontraście.
  - Podczas fotografowania wystarczająco jasnych obiektów, na przykład w przypadku ujęć z normalnym oświetleniem, obraz może wyglądać nienaturalnie z powodu zastosowanego efektu HDR.

## Q Szybkie nastawy

W trybach strefy podstawowej podczas wyświetlania ekranu ustawień funkcji fotografowania można nacisnąć przycisk <Q>, aby wyświetlić ekran szybkich nastaw. W tabelach na następnej stronie przedstawiono funkcje, które można ustawić na ekranie szybkich nastaw w poszczególnych trybach strefy podstawowej.

### 1 Ustaw pokrętko wyboru trybów w jednym z trybów strefy podstawowej.

Przykład: tryb portretowy

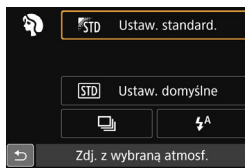

### 2 Naciśnij przycisk <Q> (☀10).

- ▶ Zostanie wyświetlony ekran szybkich nastaw.

### 3 Ustaw funkcje.

- Użyj przycisków <▲> <▼> lub <◀> <▶>, aby wybrać funkcję. (Ten punkt nie jest potrzebny w trybie <☀>).
- ▶ Zostanie wyświetlona wybrana funkcja i przewodnik po funkcjach (str. 73).
- Obróć pokrętko <☀> lub <☀>, aby zmienić ustawienie.
- Wyboru można dokonać także na liście, wybierając funkcję i naciskając przycisk <SET>.

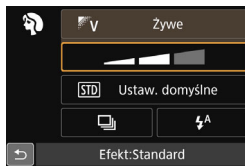

## Funkcje możliwe do ustawienia w trybach strefy podstawowej

● : ustawienie domyślne ○ : opcja ustawiana przez użytkownika ☐ : opcja niedostępna

Funkcja								
Tryb wyzwalania migawki (str. 122)	☐ : Pojedyncze zdjęcia	●	●	●	○	●	●	○
	: Serie zdjęć	○	○	○	●	○	○	●
	☐S : Ciche zdjęcia pojedyncze	○	○	○	○	○	○	○
	S : Ciche serie zdjęć	○	○	○	○	○	○	○
	(10 sek.)	○	○	○	○	○	○	○
	<sub>2</sub> (2 sek.)	○	○	○	○	○	○	○
	<sub>c</sub> (Ciągły)	○	○	○	○	○	○	○
Wyzwalanie błysku	: Wyzwalanie	●		●	●		●	
	: Błysk włączony (błysk emitowany zawsze)	○		○	○		○	
	: Błysk wyłączony	○	●	○	○	●	○	●
Zdjęcie z wybraną atmosferą (str. 100)				○	○	○	○	○
Zdjęcie wg oświetlenia/ujęcia (str. 104)					○	○	○	○
Rozmycie tła (str. 84)				○				
Ton koloru (str. 92, 93)								
Ujęcie z efektem (str. 83)				○				

Funkcja		SCN					
Tryb wyzwalania migawki (str. 122)	☐ : Pojedyncze zdjęcia	○	●	●	●	●	●
	: Serie zdjęć	●	○	○	○	○	○
	☐S : Ciche zdjęcia pojedyncze	○	○	○	○	○	○
	S : Ciche serie zdjęć	○	○	○	○	○	○
	(10 sek.)	○	○	○	○	○	○
	<sub>2</sub> (2 sek.)	○	○	○	○	○	○
	<sub>c</sub> (Ciągły)	○	○	○	○	○	○
Wyzwalanie błysku	: Wyzwalanie automatyczne	●			●		
	: Błysk włączony (błysk emitowany zawsze)	○	○			○	
	: Błysk wyłączony	○	●	●		●	●
Zdjęcie z wybraną atmosferą (str. 100)		○	○	○	○	○	
Zdjęcie wg oświetlenia/ujęcia (str. 104)		○					
Rozmycie tła (str. 84)							
Ton koloru (str. 92, 93)			○	○			
Ujęcie z efektem (str. 83)							

\* Zmiana trybu fotografowania lub ustawienie przełącznika zasilania w pozycji <OFF> powoduje przywrócenie ustawień domyślnych wszystkich funkcji (z wyjątkiem samowyzwalacza).

# Fotografowanie z atmosferą

Istnieje możliwość wyboru atmosfery fotografowanego ujęcia. Nie dotyczy to trybów <A+>, <A> i <A-> strefy podstawowej.

Atmosfera	CA / [ikonki] / [ikonki] / [ikonki] / [ikonki]	SCN		Efekt atmosfery
		[ikonki] / [ikonki] / [ikonki]	[ikonki] / [ikonki]	
F <sub>STD</sub> Ustawienie standardowe	<input type="radio"/>	<input type="radio"/>	<input type="radio"/>	Brak ustawienia
F <sub>V</sub> Żywe	<input type="radio"/>	<input type="radio"/>	<input type="radio"/>	Słaby / Standard / Mocny
F <sub>S</sub> Miękkie	<input type="radio"/>	<input type="radio"/>	<input type="radio"/>	Słaby / Standard / Mocny
F <sub>W</sub> Ciepłe	<input type="radio"/>	<input type="radio"/>	<input type="radio"/>	Słaby / Standard / Mocny
F <sub>I</sub> Intensywny	<input type="radio"/>	<input type="radio"/>	<input type="radio"/>	Słaby / Standard / Mocny
F <sub>C</sub> Zimne	<input type="radio"/>	<input type="radio"/>	<input type="radio"/>	Słaby / Standard / Mocny
F <sub>B</sub> Jaśniejsze	<input type="radio"/>	<input type="radio"/>	<input type="radio"/>	Słaby / Średni / Mocny
F <sub>D</sub> Ciemniejsze	<input type="radio"/>	<input type="radio"/>	<input type="radio"/>	Słaby / Średni / Mocny
F <sub>M</sub> Monochromatyczne	<input type="radio"/>	<input type="radio"/>	<input type="radio"/>	Niebieski / Cz/B / Sepia

**1** Ustaw pokrętkę wyboru trybów w jednej z następujących pozycji: <CA>, <[ikonki]>, <[ikonki]>, <[ikonki]>, <[ikonki]> lub <SCN>.

- W przypadku trybu fotografowania <SCN> należy wybrać jedno z następujących ustawień: <[ikonki]>, <[ikonki]>, <[ikonki]>, <[ikonki]> lub <[ikonki]>.



**2** Wyświetl podgląd kadru w trybie Live View.

- Naciśnij przycisk <[ikonki]>, aby wyświetlić podgląd kadru w trybie Live View (z wyjątkiem trybu <[ikonki]>).

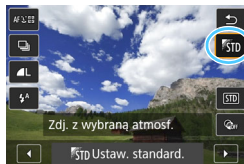

**3** W ekranie szybkich nastaw wybierz żądaną atmosferę.

- Naciśnij przycisk <Q> (10).
- Użyj przycisków <▲> <▼>, aby wybrać pozycję [F<sub>STD</sub> Ustaw. standard.]. Na ekranie zostanie wyświetlona pozycja [Zdj. z wybraną atmosferą.].

- Użyj przycisków <◀> <▶>, aby wybrać żądaną atmosferę.
- ▶ Na monitorze LCD zostanie przedstawiony wygląd obrazu w wybranej atmosferze.

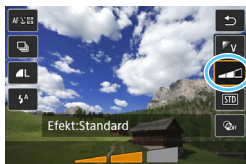

## 4 Ustaw efekt atmosfery.

- Użyj przycisków <▲> <▼>, aby wybrać efekt. Spowoduje to wyświetlenie pozycji [**Efekt**] w dolnej części ekranu.
- Użyj przycisków <◀> <▶>, aby wybrać żądany efekt.

## 5 Zrób zdjęcie.

- Aby zrobić zdjęcie, naciśnij spust migawki do końca.
- Aby wrócić do fotografowania z wykorzystaniem wizjera, naciśnij przycisk <📷> w celu zakończenia fotografowania w trybie Live View. Następnie naciśnij spust migawki do końca, aby zrobić zdjęcie.
- Zmiana trybu fotografowania lub ustawienie przełącznika zasilania w pozycji <OFF> powoduje przywrócenie ustawienia do wartości [**STD Ustaw. standard.**].





- Podgląd kadru w trybie Live View wyświetlany przy zastosowanym ustawieniu atmosfery może nie odzwierciedlać dokładnie rzeczywistego obrazu.
- Użycie lampy błyskowej może zminimalizować efekt atmosfery.
- W przypadku otwartej przestrzeni i silnego oświetlenia podgląd kadru w trybie Live View widoczny na monitorze LCD może nie odzwierciedlać dokładnie jasności lub atmosfery rzeczywistego obrazu. W pozycji [**🔦2: Jasność LCD**] wybierz wartość 4 i spójrz na podgląd kadru w trybie Live View w taki sposób, aby na monitor LCD nie padało światło zewnętrzne.



Jeśli podgląd kadru w trybie Live View nie ma być wyświetlany podczas ustawiania funkcji, po punkcie 1 naciśnij przycisk <[Q]> i ustaw opcje [**Zdj. z wybraną atmosf.**] i [**Efekt**].

## Ustawienia atmosfery

### **Ustawienie standardowe**

Standardowe cechy obrazu dla wybranego trybu fotografowania. Należy pamiętać, że w trybie < > obraz przyjmuje cechy charakterystyczne dla portretów, natomiast w trybie < > obraz przyjmuje cechy charakterystyczne dla krajobrazów. Każda atmosfera stanowi modyfikację odpowiednich cech charakterystycznych obrazu dla wybranego trybu fotografowania.

### **Żywe**

Obiekt będzie ostry i w żywych kolorach. Zdjęcie będzie miało bardziej imponujący wygląd niż w przypadku opcji [ **Ustaw. standard.**].

### **Miękkie**

Obiekt będzie miękki i delikatny. Opcja odpowiednia do portretów oraz fotografowania kwiatów, zwierząt itp.

### **Ciepłe**

Obiekt będzie miękki i w cieplejszych kolorach. Opcja odpowiednia do portretów oraz fotografowania zwierząt i innych obiektów, którym ma być nadany cieplejszy wygląd.

### **Intensywny**

Ogólna jasność jest nieco obniżona, natomiast obiekt jest podkreślony, aby nadać mu dostojny wygląd. Funkcja powoduje, że osoby i zwierzęta na zdjęciu będą wyróżniały się z tła.

### **Zimne**

Ogólna jasność jest nieco obniżona, a kolory są chłodniejsze. Obiekt w cieniu będzie wyglądał spokojnie i imponująco.

**B Jaśniejsze**

Zdjęcie będzie jaśniejsze.

**D Ciemniejsze**

Zdjęcie będzie ciemniejsze.

**M Monochromatyczne**

Zdjęcie będzie monochromatyczne. Dostępne kolory zdjęcia monochromatycznego to niebieski, czarno-biały i sepia. Po wybraniu ustawienia [**Monochrom.**] w wizjerze pojawi się symbol <**B/W**>.

## Fotografowanie według oświetlenia lub ujęcia

W trybach strefy podstawowej <☺>, <🏔️>, <🌻>, <👉> i <👉> można fotografować z ustawieniami odpowiadającymi oświetleniu lub rodzajowi ujęcia. Zwykle opcja [STD] **Ustaw. domyślne** jest odpowiednia, natomiast jeśli ustawienia odpowiadają warunkom oświetleniowym lub ujęciu, zdjęcie będzie dokładniej odzwierciedlało rzeczywistość.

Jeśli w trybie fotografowania Live View mają być ustawione funkcje [Zdj. wg oświetl./ujęcia] i [Zdj. z wybraną atmosf.] (str. 100), w pierwszej kolejności należy ustawić funkcję [Zdj. wg oświetl./ujęcia]. Ułatwia to sprawdzenie efektu funkcji na monitorze LCD.

Oświetlenie lub ujęcie	☺	🏔️	🌻	👉	SCN
	☺	🏔️	🌻	👉	👉
[STD] Ustawienie domyślne	<input type="radio"/>	<input type="radio"/>	<input type="radio"/>	<input type="radio"/>	<input type="radio"/>
☀️ Światło dzienne	<input type="radio"/>	<input type="radio"/>	<input type="radio"/>	<input type="radio"/>	<input type="radio"/>
🏠 Miejsca ocienione	<input type="radio"/>	<input type="radio"/>	<input type="radio"/>	<input type="radio"/>	<input type="radio"/>
☁️ Pochmurny dzień	<input type="radio"/>	<input type="radio"/>	<input type="radio"/>	<input type="radio"/>	<input type="radio"/>
🌃 Światło żarówek	<input type="radio"/>	<input type="radio"/>	<input type="radio"/>	<input type="radio"/>	<input type="radio"/>
🏠 Światło jarzeniowe	<input type="radio"/>	<input type="radio"/>	<input type="radio"/>	<input type="radio"/>	<input type="radio"/>
🌅 Zachód słońca	<input type="radio"/>	<input type="radio"/>	<input type="radio"/>	<input type="radio"/>	<input type="radio"/>

### 1 Ustaw pokrętko wyboru trybów w jednej z następujących pozycji: <☺>, <🏔️>, <🌻>, <👉> lub <SCN>.

- W przypadku pozycji <SCN> wybierz opcję <👉>.

### 2 Wyświetl podgląd kadru w trybie Live View.

- Naciśnij przycisk <📷>, aby wyświetlić obraz Live View.





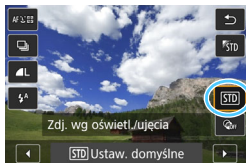

### 3 W ekranie szybkich nastaw wybierz odpowiednie oświetlenie lub ujęcie.

- Naciśnij przycisk <Q> (☺10).
- Użyj przycisków <▲> <▼>, aby wybrać pozycję [STD] **Ustaw. domyślne**. Na ekranie zostanie wyświetlona pozycja [Zdj. wg oświetl./ujęcia].
- Użyj przycisków <◀> <▶>, aby wybrać oświetlenie lub rodzaj ujęcia.
- ▶ Zostanie wyświetlony obraz wynikowy po zastosowaniu wybranego typu oświetlenia lub ujęcia.

### 4 Zrób zdjęcie.

- Aby zrobić zdjęcie, naciśnij spust migawki do końca.
- Aby wrócić do fotografowania z wykorzystaniem wizjera, naciśnij przycisk <📷> w celu zakończenia fotografowania w trybie Live View. Następnie naciśnij spust migawki do końca, aby zrobić zdjęcie.
- Zmiana trybu fotografowania lub ustawienie przełącznika zasilania w pozycji <OFF> powoduje przywrócenie ustawienia do wartości [STD] **Ustaw. domyślne**.



- W przypadku korzystania z lampy błyskowej zostanie wybrana wartość [STD] **Ustaw. domyślne**. (Jednak informacje o obrazie będą obejmowały ustawiony typ oświetlenia lub rodzaj ujęcia).
- W przypadku ustawienia tej opcji razem z funkcją [Zdj. z wybraną atmosf.] ustaw oświetlenie lub rodzaj ujęcia, które najlepiej odpowiada ustawionej atmosferze. Na przykład w przypadku opcji [Zachód słońca] ciepłe kolory będą bardziej wyraziste, przez co ustawiona atmosfera może nie spełnić swojego zadania.



Jeśli podgląd kadru w trybie Live View nie ma być wyświetlany podczas ustawiania funkcji, po punkcie 1 naciśnij przycisk <Q> i ustaw opcję [Zdj. wg oświetl./ujęcia].

## Ustawienia oświetlenia/ujęcia

### **Ustawienie domyślne**

Ustawienie domyślne odpowiednie w przypadku większości obiektów.

### **Światło dzienne**

Jest to opcja dla obiektów oświetlonych światłem słonecznym. Zapewnia naturalnie wyglądający błękit nieba i zieleni oraz lepsze odwzorowanie kwiatów o delikatnych kolorach.

### **Miejsca ocienione**

Jest to opcja dla obiektów w cieniu. Odpowiednia dla odcieni skóry, które mogą mieć zbyt chłodny kolor, a także dla kwiatów o delikatnych kolorach.

### **Pochmurny dzień**

Jest to opcja dla obiektów pod pochmurnym niebem. Ociepla odcienie skóry i krajobrazy, które w pochmurny dzień mogłyby wyglądać bezbarwnie. Sprawdza się także podczas fotografowania kwiatów o delikatnych kolorach.

### **Światło żarówek**

Jest to opcja dla obiektów oświetlonych światłem żarówek. Ogranicza czerwono-pomarańczowy kolor spowodowany tego rodzaju oświetleniem.

### **Światło jarzeniowe**

Jest to opcja dla obiektów oświetlonych światłem jarzeniowym. Odpowiednia dla wszystkich rodzajów światła jarzeniowego.

### **Zachód słońca**

Opcja pozwalająca uchwycić imponujące kolory zachodu słońca.

## ▶ Odtwarzanie obrazów

Poniżej omówiono najprostszy sposób odtwarzania obrazów. Szczegółowe informacje dotyczące odtwarzania można znaleźć na str. 291.

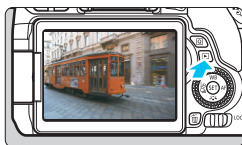

### 1 Odtwórz obraz.

- Naciśnij przycisk <▶>.
- ▶ Zostanie wyświetlony ostatnio zarejestrowany lub odtworzony obraz.

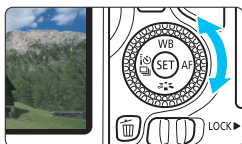

### 2 Wybierz obraz.

- Aby wyświetlać zdjęcia począwszy od ostatnio zarejestrowanego, obróć pokrętko <◉> w lewo. Aby wyświetlać zdjęcia począwszy od pierwszego (najstarszego), obróć pokrętko <◉> w prawo.
- Każde kolejne naciśnięcie przycisku <INFO.> powoduje zmianę ekranu informacji.

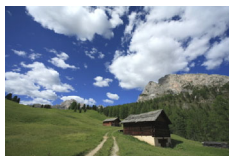

Bez informacji



Podstawowy ekran informacji



Ekran informacji o obrazie

### 3 Wyjdź z trybu odtwarzania obrazów.

- Naciśnij przycisk <▶>, aby wyjść z trybu odtwarzania obrazów i wrócić do trybu gotowości do fotografowania.

### Ekran informacji o obrazie

Po wyświetleniu ekranu informacji o obrazie (str. 107) można użyć przycisków <▲> <▼>, aby zmienić informacje o obrazie wyświetlane u dołu ekranu w sposób przedstawiony poniżej. Szczegółowe informacje można znaleźć na str. 321–322.

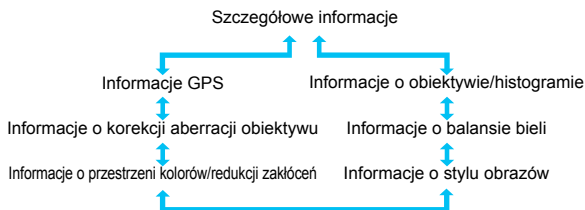

- Zakres wyświetlanych informacji zależy od trybu fotografowania i ustawień.
- Jeśli z obrazem nie zarejestrowano informacji GPS, ekran informacji GPS nie zostanie wyświetlony.

# 3

## Ustawianie AF i trybu wyzwiania migawki

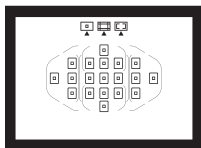

Dzięki 19 punktom AF w wizjerze fotografowanie z użyciem automatycznej regulacji ostrości może być stosowane w przypadku różnorodnych obiektów i scen.

Można również wybrać działanie AF i tryb wyzwiania migawki, które są dopasowane w możliwie największym stopniu do warunków fotografowania i obiektu.

- Ikona ☆ w prawym górnym rogu tytułu strony oznacza, że dana funkcja jest dostępna tylko w trybach strefy twórczej (str. 31).
- W trybach strefy podstawowej działanie AF i punkt AF (tryb wyboru pola AF) są ustawiane automatycznie.



Symbol <AF> oznacza autofokus. Symbol <MF> oznacza ręczną regulację ostrości (ang. manual focus).

# AF: Zmiana sposobu działania autofokusa <sup>☆</sup>

Wybierz charakterystykę działania AF (autofokus) najbardziej odpowiednią dla warunków fotografowania lub obiektu. W trybach strefy podstawowej dla wybranego trybu fotografowania automatycznie jest ustawiana optymalna charakterystyka działania trybu AF.

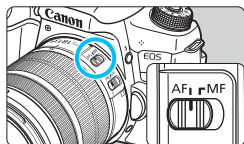

**1 Ustaw przełącznik trybu ostrości na obiektywie w pozycji <AF>.**

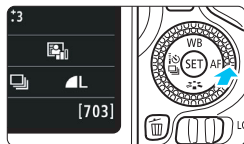

**2 Naciśnij przycisk <▶ AF>.**

▶ Zostanie wyświetlony ekran [Działanie AF].

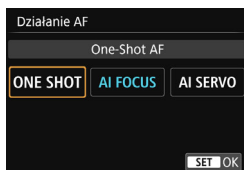

**3 Wybierz tryb działania AF.**

- Użyj przycisków <◀> <▶>, aby wybrać żądane działanie AF, a następnie naciśnij przycisk <SET>.

**4 Ustaw ostrość na obiekt.**

- Wyceluj punkt AF na obiekt i naciśnij spust migawki do połowy. Aparat automatycznie ustawi ostrość w wybranym trybie działania AF.

## Tryb One-Shot AF dla obiektów nieruchomych

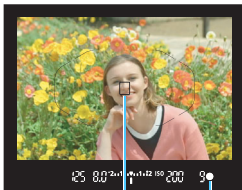

Punkt AF

Wskaźnik ostrości

**Odpowiedni dla nieruchomych obiektów. Naciśnięcie spustu migawki do połowy spowoduje jednorazowe ustawienie ostrości aparatu.**

- Po uzyskaniu ostrości będzie wyświetlany punkt AF, dla którego została ustawiona ostrość. Zacznie również świecić wskaźnik ostrości <●> w wizjerze.
- W przypadku pomiaru wielosegmentowego ekspozycja zostanie ustawiona w chwili uzyskania ostrości.
- Przytrzymanie wciśniętego do połowy spustu migawki powoduje zablokowanie ostrości. W razie potrzeby można zmienić kompozycję zdjęcia.



- Jeśli nie można ustawić ostrości, wskaźnik ostrości <●> w wizjerze będzie migał. W takim wypadku nie można zrobić zdjęcia, nawet po naciśnięciu spustu migawki do końca. Zmień kompozycję zdjęcia lub zapoznaj się z sekcją „Obiekty utrudniające ustawienie ostrości” (str. 120) i ponownie spróbuj ustawić ostrość.
- Jeśli w pozycji [📷 1: Sygnał „bip”] wybrano opcję [Wył.], sygnał dźwiękowy nie zostanie wyemitowany po uzyskaniu ostrości.
- Po uzyskaniu ostrości w trybie One-Shot AF można ją zablokować na fotografowanym obiekcie i zmienić kompozycję zdjęcia. Jest to tak zwana „blokada ostrości”. Umożliwia wygodne ustawienie ostrości na obiekt znajdujący się na krawędzi kadru, poza ramką obszarowego AF.
- Podczas korzystania z obiektywu wyposażonego w funkcję ręcznej regulacji ostrości można ręcznie wyregulować ostrość, obracając pierścień ostrości na obiektywie i naciskając spust migawki do połowy.

## Tryb AI Servo AF dla obiektów będących w ruchu

Ten tryb działania AF jest przeznaczony do fotografowania obiektów ruchomych, w sytuacji, gdy odległość uzyskania ostrości ciągle się zmienia. Przytrzymanie wciśniętego do połowy spustu migawki powoduje ciągle podążanie ostrości za fotografowanym obiektem.

- Parametry ekspozycji są ustawiane w momencie wykonywania zdjęcia.
- Jeżeli tryb wyboru pola AF jest ustawiony na wybór automatyczny spośród 19 punktów AF (str. 114), aparat w pierwszej kolejności wykorzysta wybrany ręcznie punkt AF, aby ustawić ostrość. Jeśli w trakcie automatycznej regulacji ostrości obiekt oddala się od wybranego ręcznie punktu AF, ostrość nadal podąża za obiektem, jeśli tylko znajduje się on w obrębie ramki obszarowego AF.

 Podczas korzystania z trybu AI Servo AF sygnalizator dźwiękowy nie będzie uruchamiany, nawet w przypadku uzyskania ostrości. Nie będzie świecić także wskaźnik ostrości <●> w wizjerze.

## Tryb AI Focus AF do automatycznego przełączania trybu działania AF

Jeśli obiekt zaczyna się poruszać, tryb AI Focus AF powoduje automatyczną zmianę trybu działania AF z One-Shot AF na AI Servo AF.

- Jeśli po uzyskaniu ostrości w trybie One-Shot AF obiekt zacznie się poruszać, zostanie to wykryte przez aparat i nastąpi automatyczna zmiana trybu działania AF na AI Servo AF, co umożliwi rozpoczęcie podążania za fotografowanym obiektem.

 Po uzyskaniu ostrości w trybie AI Focus AF, przy aktywnej funkcji Servo, będzie emitowany cichy sygnał dźwiękowy. Nie będzie jednak świecić wskaźnik ostrości <●> w wizjerze. Należy pamiętać, że blokada ostrości w tym wypadku nie działa.





## Punkty AF świecą się na czerwono

Domyślnie punkty AF świecą na czerwono po ustawieniu ostrości w warunkach słabego oświetlenia. W trybach strefy twórczej istnieje możliwość określenia, czy punkty AF mają świecić w kolorze czerwonym po uzyskaniu ostrości (str. 356).

## Oświetlenie wspomagające AF z wbudowaną lampą błyskową

W warunkach słabego oświetlenia po naciśnięciu spustu migawki do połowy wbudowana lampa błyskowa może wyzwolić krótką serię błysków. Służą one do oświetlenia obiektu w celu ułatwienia automatycznej regulacji ostrości.

- 
  - Oświetlenie wspomagające AF nie będzie emitowane przez wbudowaną lampę błyskową w następujących trybach fotografowania: <img alt="Movie mode icon" data-bbox="295 435 315 455"/>, <img alt="Movie mode icon" data-bbox="325 435 345 455"/>, <img alt="Movie mode icon" data-bbox="355 435 375 455"/> i <img alt="Movie mode icon" data-bbox="385 435 405 455"/>.
  - Oświetlenie wspomagające AF nie zostanie wyemitowane w przypadku działania funkcji AI Servo AF.
  - Wbudowana lampa błyskowa będzie emitowała dźwięk podczas ciągłego wyzwalania. Jest to zjawisko normalne i nie oznacza ono awarii.
- 
  - Efektywny zasięg oświetlenia wspomagającego AF emitowanego przez wbudowaną lampę błyskową wynosi około 4 m.
  - Po podniesieniu wbudowanej lampy błyskowej przyciskiem <img alt="Flash off icon" data-bbox="295 635 315 655"/> (str. 176) w trybach strefy twórczej oświetlenie wspomagające AF będzie emitowane w razie potrzeby. Należy pamiętać, że w przypadku niektórych ustawień opcji [4: Oświetlenie wspomagające AF] w menu [4: Funkcje indywidualne (C.Fn)] oświetlenie wspomagające AF nie będzie emitowane (str. 354).

## Wybór obszaru AF i punktu AF ☆

Funkcja automatycznej regulacji ostrości może używać 19 punktów AF. Można wybrać tryb wyboru pola AF i punkty AF odpowiednie dla warunków fotografowania lub obiektu.

### Tryb wyboru pola AF

Wybierz jeden z trzech trybów wyboru pola AF. Procedura wybierania została opisana na następnej stronie.

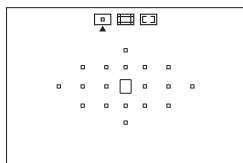

#### : Jednopunktowy AF (wybieranie ręczne)

Wybierz jeden punkt AF, aby ustawić według niego ostrość.

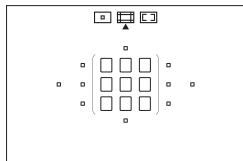

#### : Strefowy AF (wybieranie ręczne strefy)

Na potrzeby ustawiania ostrości 19 punktów AF podzielono na pięć stref.

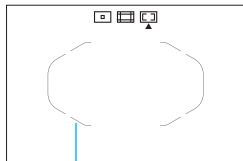

#### : Wybór automatyczny spośród 19 punktów AF

Do ustawiania ostrości są używane wszystkie punkty AF. **Ten tryb jest ustawiany automatycznie w trybach strefy podstawowej** (z wyjątkiem trybu < >).

Ramka obszarowego AF

## Wybieranie trybu wyboru obszaru AF

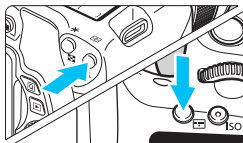

**1** Naciśnij przycisk lub (⊙6).

- Spójrz przez wizjer i naciśnij przycisk lub .

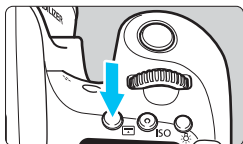

**2** Naciśnij przycisk .

- Naciskaj wielokrotnie przycisk , aby zmienić tryb wyboru pola AF.
- Aktualnie ustawiony tryb wyboru pola AF jest wskazany w górnej części wizjera.

: Jednopunktowy AF (wybieranie ręczne)

: Strefowy AF (wybieranie ręczne strefy)

: Wybór automatyczny spośród 19 punktów AF

Tryb wyboru pola AF

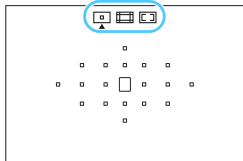

Jeżeli w menu [**4**: **Funkcje indywidualne (C.Fn)**], w pozycji [**5**: **Metoda wyboru obszaru AF**] ustawiono opcję [**1**: → **Pokrętko główne**], tryb wyboru pola AF można wybrać, naciskając przycisk lub , a następnie obracając pokrętko (str. 354).

## Ręczne wybieranie punktu AF

Punkt AF lub strefę można wybrać ręcznie. W przypadku ustawienia automatycznego wyboru spośród 19 punktów AF + AI Servo AF można wybrać dowolną pozycję AI Servo AF, aby rozpocząć pracę.

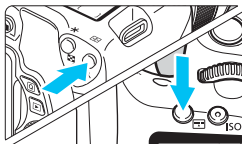

### 1 Naciśnij przycisk <AF-ON> lub <ISO> (☉6).

- ▶ Punkty AF zostaną wyświetlone w wizjerze.
- W trybie Strefowy AF będzie również wyświetlana wybrana strefa.

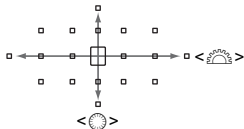

### 2 Wybierz punkt AF.

- Można wybrać punkt AF poprzez przesuwanie w poziomie za pomocą pokrętki <AF-ON> lub w pionie za pomocą pokrętki <ISO>. Naciśnięcie przycisku <SET> powoduje wybór środkowego punktu AF (lub strefy środkowej).
- W trybie Strefowy AF obracanie pokrętkami <AF-ON> lub <ISO> powoduje cykliczną zmianę strefy (w pętli).
- Punkt lub strefę AF można także wybrać poprzez przesuwanie w poziomie za pomocą przycisków <◀> <▶> lub w pionie za pomocą przycisków <▲> <▼>.

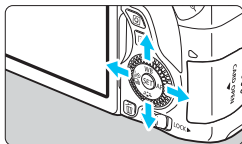

- Przytrzymanie przycisku <Q> i obrócenie pokrętki <AF-ON> umożliwi wybranie punktu AF poprzez przełączanie w pionie.
- Po naciśnięciu przycisku <AF-ON> lub <ISO> na panelu LCD zostaną wyświetlone następujące pozycje:
  - Wybór automatyczny spośród 19 punktów AF i strefowy AF (wybieranie ręczne strefy): [ ] AF
  - Jednopunktowy AF (wybieranie ręczne): SEL [ ] (środek)/SEL AF (poza środkiem)

# Tryby wyboru pola AF ☆

## ☐ Jednopunktowy AF (wybieranie ręczne)



Wybierz jeden punkt AF <☐>, który będzie używany do ustawiania ostrości.

## ☐ Strefowy AF (wybieranie ręczne strefy)

Na potrzeby ustawiania ostrości 19 punktów AF podzielono na pięć stref. Do wyboru automatycznego punktów regulacji ostrości używane są wszystkie punkty AF należące do wybranej strefy. Jest ona szczególnie przydatna w przypadku zdjęć poruszających się obiektów. Jednak w tym trybie istnieje tendencja do ustawiania ostrości na najbliższym obiekcie, dlatego jej ustawienie na konkretnym obiekcie jest trudniejsze niż w przypadku jednopunktowego AF. Punkty AF nastawione na ostrość są wyświetlane jako <☐>.

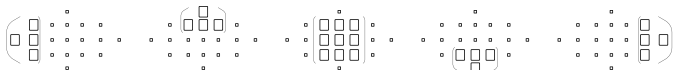

## Wybór automatyczny spośród 19 punktów AF

Do ustawiania ostrości są używane wszystkie punkty AF. Ten tryb jest ustawiany automatycznie w trybach strefy podstawowej (z wyjątkiem trybu <img alt="One-Shot AF icon" data-bbox="245 165 275 185"/>).



W przypadku korzystania z trybu One-Shot AF naciśnięcie spustu migawki do połowy spowoduje wyświetlenie punktów AF <img alt="AF points icon" data-bbox="245 245 275 265"/>, za pomocą których została uzyskana ostrość. Jeśli wyświetlanych jest wiele punktów AF, oznacza to, że wszystkie one uzyskały ostrość.



W trybie Ai Servo AF do regulacji ostrości jest używany w pierwszej kolejności ręcznie wybrany (str. 116) punkt AF <img alt="AF points icon" data-bbox="245 375 275 395"/>. Punkty AF nastawione na ostrość są wyświetlane jako <img alt="AF points icon" data-bbox="245 405 275 425"/>.

## Funkcja AF przy użyciu detekcji tonu koloru

Poniższa konfiguracja ułatwia ustawianie ostrości na nieruchomego człowieka.

- W pozycji działania AF wybierz opcję One-Shot AF.
- Ustaw tryb wyboru pola AF na Strefowy AF (wybieranie ręczne pola) lub wybór automatyczny spośród 19 punktów AF.
- W menu [**4**: **Funkcje indywidualne (C.Fn)**] wybierz w pozycji [**6**: **Aut. dobór p.AF:Śledz. koloru**] opcję [**0**: **Tylko One-Shot AF**] (wybór ustawienia [**1**: **Wyłącz**] spowoduje ustawienie ostrości na najbliższy obiekt) (str. 355).



- W przypadku ustawienia trybu Ai Servo AF i 19-punktowego AF lub strefowego AF aktywny punkt AF <img alt="AF points icon" data-bbox="245 725 275 745"/> będzie się zmieniał w miarę podążania za obiektem. Jednak w pewnych warunkach fotografowania (na przykład, gdy obiekt jest mały) podążanie za obiektem może okazać się niemożliwe. Ponadto w niskich temperaturach szybkość mechanizmu śledzenia jest mniejsza.
- Jeśli aparat nie może ustawić ostrości za pomocą oświetlenia wspomagającego AF zewnętrznej lampy Speedlite EOS, należy ustawić tryb wyboru pola AF na Jednopunktowy AF (wybieranie ręczne) i wybrać środkowy punkt AF do automatycznej regulacji ostrości.
- Po zaświeceniu się punktów AF, część lub całość wizjera może zaświecić na czerwono. Jest to cecha wyświetlania punktu AF wykorzystującego ciekłe kryształy.
- W niskich temperaturach wyświetlanie punktu AF może być trudno widoczne ze względu na cechy ciekłych kryształów.

## Działanie AF i najmniejsze wartości przysłony obiektywu

### Maksymalna przysłona obiektywu: $f/3,2$ – $f/5,6$

W przypadku wszystkich punktów AF możliwe jest zastosowanie regulacji ostrości typu krzyżowego z czułością na przebieg linii pionowych i poziomych. Jednak w przypadku niższych obiektywów punkty AF na brzegach wykrywają jedynie linie pionowe lub poziome (bez regulacji ostrości typu krzyżowego).

### Obiektywy, które nie obsługują regulacji ostrości typu krzyżowego za pomocą punktów AF na brzegach

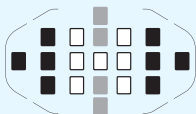

- Regulacja ostrości typu krzyżowego
- Regulacja ostrości czuła na linie pionowe
- Regulacja ostrości czuła na linie poziome

Regulacja ostrości typu krzyżowego w punktach AF  $\langle \text{■} \rangle$  i  $\langle \text{■} \rangle$  jest niemożliwa w przypadku następujących obiektywów:

EF35-80mm  $f/4$ -5.6, EF35-80mm  $f/4$ -5.6 II, EF35-80mm  $f/4$ -5.6 III,  
 EF35-80mm  $f/4$ -5.6 USM, EF35-105mm  $f/4.5$ -5.6, EF35-105mm  $f/4.5$ -5.6  
 USM, EF80-200mm  $f/4.5$ -5.6 II, EF80-200mm  $f/4.5$ -5.6 USM

### Maksymalna przysłona obiektywu: $f/1,0$ – $f/2,8$

Oprócz regulacji ostrości typu krzyżowego (jednoczesne wykrywanie linii pionowych i poziomych) środkowy punkt AF może także wykonywać precyzyjne działania AF w osi pionowej\*.

Pozostałe 18 punktów AF obsługuje regulację ostrości typu krzyżowego w taki sposób jak w przypadku zastosowania obiektywów, w których maksymalna wartość przysłony wynosi  $f/3,2$ – $5,6$ .

\* Z wyjątkiem obiektywów EF28-80mm  $f/2.8$ -4L USM i EF50mm  $f/2.5$  Compact Macro.

## Obiekty utrudniające ustawienie ostrości

W przypadku niektórych obiektów wymienionych poniżej funkcja autofokusa może mieć problemy z uzyskaniem ostrości (w wizjerze miga wskaźnik ostrości <●>):

- Obiekty o bardzo niskim kontraście  
(Przykład: błękitne niebo, jednokolorowe ściany itp.)
- Obiekty fotografowane w warunkach bardzo słabego oświetlenia
- Obiekty fotografowane pod mocne światło lub odbijające  
(Przykład: samochód o bardzo błyszczącej karoserii itp.)
- Bliskie i odległe obiekty kadrowane blisko punktu AF  
(przykład: zwierzę w klatce itp.)
- Obiekty, takie jak punkty światła kadrowane blisko punktu AF  
(przykład: zdjęcia nocne itp.)
- Powtarzające się wzory  
(Przykład: okna wieżowca, klawiatura komputera itp.)

W takich przypadkach wykonaj jedną z poniższych czynności:

- (1) Korzystając z trybu One-Shot AF, ustaw ostrość na inny obiekt znajdujący się w tej samej odległości i zablokuj ostrość przed zmianą kompozycji ujęcia (str. 79).
- (2) Ustaw przełącznik trybu ostrości na obiektywie w pozycji <MF>, a następnie wyreguluj ostrość ręcznie.



- W zależności od obiektu można uzyskać ostrość poprzez niewielką zmianę kompozycji zdjęcia i ponowne wykonanie działania AF.
- Warunki utrudniające regulację ostrości za pomocą AF podczas fotografowania w trybie Live View lub filmowania zostały wymienione na stronie 224.



## MF: Ostrość ręczna

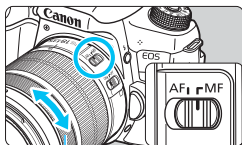

Pierścień ostrości

- 1 Ustaw przełącznik trybu ostrości na obiektywie w pozycji <MF>.
- 2 Ustaw ostrość na obiekt.
  - Ustaw ostrość, obracając pierścień ostrości na obiektywie, aż do uzyskania ostrego obrazu w wizjerze.



Jeśli spust migawki zostanie naciśnięty do połowy w trybie ręcznej regulacji ostrości, w wizjerze zaświeci się punkt AF, który uzyskał ostrość, i wskaźnik ostrości <●>.

## Wybór trybu wyzwalania migawki

Dostępny jest tryb pojedynczego i seryjnego wyzwalania migawki.



### 1 Naciśnij przycisk <◀▶> [Wyzwalanie migawki].

- ▶ Zostanie wyświetlony ekran [Wyzwalanie migawki].

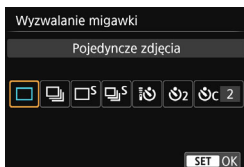

### 2 Wybierz tryb wyzwalania migawki.

- Użyj przycisków <◀> <▶>, aby wybrać żądany tryb wyzwalania migawki, a następnie naciśnij przycisk <SET>.

#### : **Pojedyncze zdjęcia**

Naciśnięcie spustu migawki do końca spowoduje wykonanie tylko jednego zdjęcia.

#### : **Serie zdjęć** (maks. około 5,0 klatki/s).

Naciśnięcie spustu migawki do końca i przytrzymanie go spowoduje wykonanie serii zdjęć.

#### : **Ciche zdjęcia pojedyncze**

Pojedyncze zdjęcia z cichszym dźwiękiem migawki niż w trybie <◻>.

#### : **Ciche serie zdjęć** (maks. około 3,0 klatki/s).

Serie zdjęć z cichszym dźwiękiem migawki niż w trybie <◻>.

#### : **Samowyzwalacz: 10 s/zdalne wyzwalanie**

#### : **Samowyzwalacz: 2 s**

#### : **Samowyzwalacz: Ciągły**

Informacje dotyczące fotografowania z samowyzwalaczem znajdują się na str. 124. Informacje dotyczące fotografowania ze zdalnym wyzwalaniem znajdują się na str. 366.



- Po ustawieniu trybu <□S> lub <□S> opóźnienie między naciśnięciem spustu migawki do końca a wykonaniem zdjęcia będzie dłuższe niż w przypadku zwykłych zdjęć pojedynczych lub serii zdjęć.
  - Podczas fotografowania w trybie Live View nie można ustawić opcji <□S> i <□S>.
  - Słaby stan akumulatora spowoduje nieznaczne zmniejszenie szybkości rejestracji serii zdjęć.
  - W przypadku niektórych obiektów i obiektywów szybkość rejestrowania serii zdjęć w trybie AI Servo AF może ulec nieznacznemu zmniejszeniu.
  - □S: maksymalną szybkość serii zdjęć wynoszącą około 5,0 zdjęć/s można uzyskać w następujących warunkach\*: czas naświetlania 1/500 s lub krótszy, maksymalna wartość przysłony (zależnie od obiektywu); Korygowanie dystorsji: Wyłącz; Fotografowanie bez migotania: Wyłącz. Szybkość serii zdjęć może być mniejsza w zależności od czasu naświetlania, przysłony, warunków obiektu, jasności, obiektywu, zastosowania lampy błyskowej, temperatury, stanu akumulatora itp.
- \* Należy ustawić działanie AF na tryb One-Shot AF i wyłączyć funkcję Image Stabilizer (Stabilizator obrazu) w przypadku korzystania z następujących obiektywów: EF300mm f/4L IS USM, EF28-135mm f/3.5-5.6 IS USM, EF75-300mm f/4-5.6 IS USM i EF100-400mm f/4.5-5.6L IS USM.

## ☺ Korzystanie z samowyzwalacza



### 1 Naciśnij przycisk <☺>.

- ▶ Zostanie wyświetlony ekran [Wyzwalanie migawki].

### 2 Wybierz samowyzwalacz.

- Użyj przycisków <◀> <▶>, aby wybrać samowyzwalacz, a następnie naciśnij przycisk <☺>.

#### ☺: Samowyzwalacz 10-sekundowy

Można również używać pilota zdalnego sterowania (str. 366).

#### ☺<sub>2</sub>: Samowyzwalacz 2-sekundowy (str. 85)

#### ☺<sub>C</sub>: Samowyzwalacz 10-sekundowy plus seria zdjęć

Użyj przycisków <▲> <▼>, aby ustawić liczbę zdjęć (od 2 do 10), które mają być wykonane z użyciem samowyzwalacza.

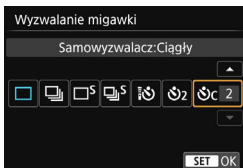

### 3 Zrób zdjęcie.

- Spójrz przez wizjer, ustaw ostrość na obiekt, a następnie naciśnij spust migawki do końca.
- ▶ Działanie samowyzwalacza jest potwierdzone przez kontrolkę samowyzwalacza, sygnał dźwiękowy i odliczany czas (w sekundach) na panelu LCD.



- ▶ Dwie sekundy przed wykonaniem zdjęcia kontrolka samowyzwalacza zaświeci w sposób ciągły, a sygnalizator dźwiękowy będzie działał intensywniej.

- W przypadku opcji <☺<sub>C</sub>> można zwiększyć interwał czasowy między kolejnymi zdjęciami, ale zależy on od ustawień funkcji fotografowania, takich jak jakość rejestracji obrazów czy tryb lampy błyskowej.
- Jeśli przy naciskaniu spustu migawki użytkownik nie będzie patrzeć przez wizjer, należy założyć pokrywę okularu (str. 367). Przewidywany promień światła wpadający do wizjera przy wykonywaniu zdjęcia może powodować błędy pomiaru ekspozycji.

- Po wykonaniu zdjęć z samowyzwalaczem zalecane jest ich wyświetlenie (str. 107) w celu sprawdzenia, czy mają odpowiednią ostrość i ekspozycję.
- W przypadku korzystania z samowyzwalacza w celu wykonania autoportretu należy ustawić ostrość na obiekt znajdujący się w tej samej odległości i użyć blokady ostrości (str. 79).
- Aby wyłączyć uruchomiony samowyzwalacz, dotknij monitora LCD lub naciśnij przycisk <☺>.

# 4

## Ustawienia obrazu

W niniejszym rozdziale omówiono ustawienia funkcji związanych z obrazami: jakość rejestracji obrazów, czułość ISO, styl obrazów, balans bieli, Auto Lighting Optimizer (Automatyczny optymalizator jasności), redukcja zakłóceń, korekcja aberracji obiektywu, fotografowanie bez migotania i inne funkcje.

- W trybach strefy podstawowej są dostępne wyłącznie następujące ustawienia opisane w niniejszym rozdziale: jakość rejestracji obrazów i korekcja aberracji obiektywu.
- Ikona ☆ w prawym górnym rogu tytułu strony oznacza, że dana funkcja jest dostępna tylko w trybach strefy twórczej (str. 31).

## MENU Ustawianie jakości rejestracji obrazów

Użytkownik może określić liczbę pikseli i jakość obrazu. Aparat oferuje dziesięć ustawień jakości rejestracji obrazów: **L**, **L**, **M**, **M**, **S1**, **S1**, **S2**, **S3**, **RAW** + **L** i **RAW**.

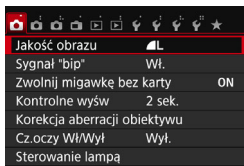

Zarejestrowane piksele (liczba pikseli)

Dostępna liczba zdjęć

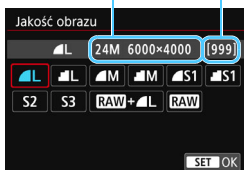

### 1 Wybierz żądaną jakość rejestracji obrazów.

- Na karcie [**1**] wybierz pozycję [**Jakość obrazu**], a następnie naciśnij przycisk <SET>.
- Zostanie wyświetlony ekran [**Jakość obrazu**].

### 2 Ustaw żądaną jakość rejestracji obrazów.

- Zostanie wyświetlona odpowiednia dla wybranej jakości liczba pikseli oraz dostępna liczba zdjęć pomagająca wybrać żądaną jakość. Następnie naciśnij przycisk <SET>.

## Przewodnik po ustawieniach jakości rejestracji obrazów (wartości przybliżone)

Jakość obrazu		Zarejestrowane piksele (megapiksele)	Rozmiar pliku (MB)	Dostępna liczba zdjęć	Maksymalna liczba zdjęć seryjnych		
L	Wysoka jakość	24 (24 mln)	7,6	940	180 (940)		
			3,9	1810	1810 (1810)		
M	Średnia jakość		10,6 (11 mln)	4,0	1770	1770 (1770)	
				2,0	3500	3500 (3500)	
S1	Niska jakość		5,9 (5,9 mln)	2,5	2830	2830 (2830)	
				1,3	5320	5320 (5320)	
S2		2,5 (2,5 mln)		1,3	5320	5320 (5320)	
S3		0,35 (0,3 mln)		0,3	20180	20180 (20180)	
RAW + L		Wysoka jakość		24 (24 mln)	28,1+7,6	190	6 (6)
RAW					28,1	240	7 (8)

\* Rozmiar pliku, dostępna liczba zdjęć oraz maksymalna liczba zdjęć seryjnych zostały obliczone w oparciu o standardy testowania firmy Canon (format obrazu 3:2, ISO 100; standardowy styl obrazów) i z użyciem karty 8 GB. **Wartości zależą od fotografowanego obiektu, marki karty pamięci, formatu obrazu, czułości ISO, stylu obrazów, ustawień funkcji indywidualnych i innych.**

\* Wartości podane w nawiasach odnoszą się do karty UHS-I 8 GB, w oparciu o standardy testowania firmy Canon.



Nawet w przypadku używania karty klasy UHS-I wskaźnik maksymalnej liczby zdjęć seryjnych pozostanie bez zmian. Jednak podczas serii zdjęć będzie obowiązywać maksymalna liczba zdjęć seryjnych podana w nawiasach w powyższej tabeli.

## ? Często zadawane pytania

- **Chcę wybrać jakość rejestracji obrazów odpowiednią dla wybranego formatu papieru.**

### Format papieru

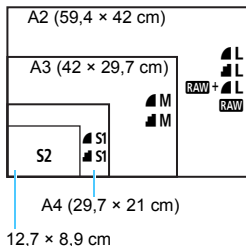

Wybierając jakość rejestracji obrazów, skorzystaj z diagramu po lewej stronie. Jeśli chcesz skadrować obraz, zalecane jest wybranie wyższej jakości (większej liczby pikseli), na przykład **S1**, **S2**, **M**, **RAW + L** lub **RAW**.

Opcja **S2** jest odpowiednia do odtwarzania obrazów w cyfrowych ramkach fotograficznych. Opcja **S3** jest odpowiednia do wysyłania obrazów w postaci załączników do wiadomości e-mail i wykorzystywania ich na stronach internetowych.

- **Jaka jest różnica między ustawieniami **S1** i **S2**?**

Ustawienia te oznaczają różne poziomy jakości obrazu wynikające z różnych współczynników kompresji. Ustawienie **S1** pozwala uzyskać wyższą jakość obrazu przy tej samej liczbie pikseli. Choć w przypadku ustawienia **S2** jakość obrazu jest nieco niższa, umożliwia ono zapisanie na karcie większej liczby obrazów. Zarówno dla ustawienia **S2**, jak i **S3** jest stosowana jakość **S1** (niska kompresja).

- **Udało mi się zrobić więcej zdjęć niż wynosiła dostępna liczba zdjęć.**

W pewnych warunkach fotografowania można zrobić więcej zdjęć, niż podano w zestawieniu. Niekiedy liczba może być także mniejsza od podanej. Dostępna liczba zdjęć jest tylko wartością przybliżoną.

- **Czy aparat wyświetla maksymalną liczbę zdjęć seryjnych?**

Maksymalna liczba zdjęć seryjnych jest wyświetlana po prawej stronie w wizjerze. Wskaźnik ten jest jednocyfrowy (0–9), dlatego każda liczba większa niż 8 będzie wyświetlana tylko jako „9”. Liczba ta jest wyświetlana także w przypadku, gdy do aparatu nie została włożona karta. Należy uważać, aby nie fotografować bez karty w aparacie.

- **Kiedy należy używać trybu **RAW**?**

Obrazy **RAW** muszą być przetworzone w komputerze. Szczegółowe informacje można znaleźć w częściach „**RAW**” i „**RAW + L**” na następnej stronie.



**RAW**

**RAW** oznacza zarejestrowane dane obrazu, których nie przetworzono do postaci **L** lub innej. Obrazy **RAW** nie mogą być wyświetlane na komputerze bez użycia oprogramowania EOS, takiego jak Digital Photo Professional (str. 419). Można jednak stosować wobec nich różne regulacje, które są niedostępne w przypadku innych rodzajów obrazów, takich jak **L**. Tryb **RAW** jest przydatny do samodzielnego, precyzyjnego dostosowania zdjęć lub fotografowania ważnych obiektów.

**RAW + L**

W trybie **RAW + L** jest jednocześnie rejestrowany obraz **RAW** i obraz **L**. Na karcie jednocześnie zapisywane są dwa obrazy. Obydwa obrazy zostaną zapisane w tym samym folderze, z tymi samymi numerami plików (.JPG jest rozszerzeniem pliku dla formatu JPEG, zaś .CR2 – dla RAW). Obrazy **L** można wyświetlać i drukować także w komputerze, na którym nie zainstalowano oprogramowania EOS.

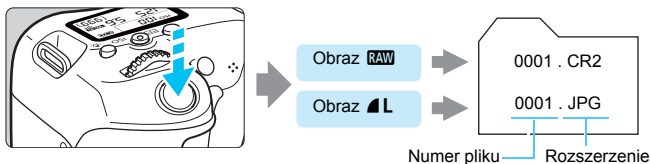
**Oprogramowanie do obróbki obrazów RAW**

- Do wyświetlania obrazów RAW na komputerze należy użyć oprogramowania Digital Photo Professional (oprogramowanie EOS, str. 419).
- Starsze wersje oprogramowania Digital Photo Professional mogą nie umożliwiać przetwarzania obrazów RAW wykonanych tym aparatem. Jeśli w komputerze jest zainstalowana starsza wersja oprogramowania Digital Photo Professional, należy ją zaktualizować (zastąpić) w sposób opisany poniżej.
  - Jeśli płyta CD-ROM z oprogramowaniem (EOS Solution Disk) została dołączona do aparatu:
    - Zainstaluj oprogramowanie Digital Photo Professional z płyty CD-ROM.
  - Jeśli płyta CD-ROM z oprogramowaniem (EOS Solution Disk) nie została dołączona do aparatu:
    - Pobierz wersję oprogramowania Digital Photo Professional zgodną z aparatem z witryny internetowej firmy Canon.
- Dostępne w sprzedaży oprogramowanie może nie wyświetlać obrazów RAW wykonanych tym aparatem. Informacje na temat zgodności oprogramowania można uzyskać u jego producenta.

## MENU Zmiana formatu obrazu ☆

Użytkownik może zmienić format obrazu. Ustawienie domyślne to [3:2]. Po wybraniu opcji [4:3], [16:9] lub [1:1] pojawią się linie pokazujące zakres fotografowania. Podczas fotografowania w trybie Live View obszar otaczający obraz jest zamaskowany na czarno.

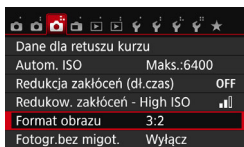

### 1 Wybierz format obrazu.

- Na karcie [CAMERA 3] wybierz pozycję [Format obrazu], a następnie naciśnij przycisk <SET>.
- ▶ Zostanie wyświetlony ekran [Format obrazu].



### 2 Ustaw format obrazu.

- Wybierz format obrazu, a następnie naciśnij przycisk <SET>.

#### • Obrazy JPEG

Obrazy będą zapisywane w ustawionym formacie obrazu.

#### • Obrazy RAW

Obrazy zawsze będą zapisywane w formacie obrazu [3:2].

Informacje o wybranym formacie obrazu są dołączane do pliku obrazu RAW. Podczas przetwarzania obrazu RAW przy użyciu oprogramowania EOS umożliwiają one wygenerowanie obrazu z zastosowaniem tego samego formatu obrazu, który został ustawiony przed wykonaniem zdjęcia. W przypadku formatów obrazu [4:3], [16:9] i [1:1] podczas odtwarzania obrazów są wyświetlane linie oznaczające format obrazu, nie są one jednak w rzeczywistości rejestrowane na zdjęciu.

W poniższej tabeli przedstawiono format obrazu i liczbę zarejestrowanych pikseli w przypadku każdej jakości rejestracji obrazu.

Jakość obrazu	Format obrazu i liczba pikseli (przybliżona)			
	3:2	4:3	16:9	1:1
<b>L</b>	6000 × 4000 (24,0 megapiksela)	5328 × 4000* (21,3 megapiksela)	6000 × 3368* (20,2 megapiksela)	4000 × 4000 (16,0 megapiksela)
<b>RAW</b>				
<b>M</b>	3984 × 2656 (10,6 megapiksela)	3552 × 2664 (9,5 megapiksela)	3984 × 2240* (8,9 megapiksela)	2656 × 2656 (7,1 megapiksela)
<b>S1</b>	2976 × 1984 (5,9 megapiksela)	2656 × 1992 (5,3 megapiksela)	2976 × 1680* (5,0 megapiksela)	1984 × 1984 (3,9 megapiksela)
<b>S2</b>	1920 × 1280 (2,5 megapiksela)	1696 × 1280* (2,2 megapiksela)	1920 × 1080 (2,1 megapiksela)	1280 × 1280 (1,6 megapiksela)
<b>S3</b>	720 × 480 (0,35 megapiksela)	640 × 480 (0,31 megapiksela)	720 × 408* (0,29 megapiksela)	480 × 480 (0,23 megapiksela)



- Ustawienia jakości rejestracji obrazów oznaczone gwiazdką nie odpowiadają dokładnie określonej rozdzielczości obrazu.
- Wyświetlany zakres fotografowania w przypadku formatów obrazu oznaczonych gwiazdką jest nieco większy niż obszar rejestrowany. Podczas fotografowania należy sprawdzić rejestrowane obrazy na monitorze LCD.
- W przypadku używania innego aparatu do bezpośredniego drukowania zdjęć w formacie 1:1 wykonanych omawianym aparatem obrazy mogą nie być prawidłowo drukowane.

# ISO: Zmiana czułości ISO pod kątem oświetlenia ☆

Ustaw czułość ISO (czułość matrycy światłoczułej) odpowiednią do warunków oświetleniowych. W trybach strefy podstawowej czułość ISO jest ustawiana automatycznie (str. 134).

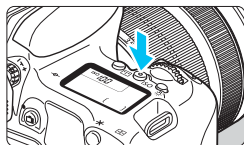

1 Naciśnij przycisk <ISO> (⚙️).

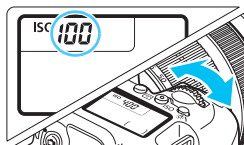

2 Ustaw czułość ISO.

- Patrząc na panel LCD lub przez wizjer, obróć pokrętko <⚙️> lub <⌚>.
- ▶ „A” oznacza automatyczną czułość ISO. Czułość ISO zostanie ustawiona automatycznie (str. 134).

## Przewodnik po czułości ISO

Czułość ISO	Warunki fotografowania (bez lampy błyskowej)	Zasięg lampy błyskowej
ISO 100–400	Słoneczny dzień, na otwartej przestrzeni	Im większa czułość ISO, tym większy zasięg lampy błyskowej (str. 176).
ISO 400–1600	Pochmurne niebo lub wieczór	
ISO 1600–12800, H	Ciemne wnętrza lub noc	

\* Wysokie czułości ISO powodują, że obrazy będą bardziej ziarniste.

📄 Jeśli w menu [🔧4: Funkcje indywidualne (C.Fn)], w pozycji [2: Dodatkowe czułości (ISO)] ustawiono opcję [1: Włącz], można wybrać także czułość „H” (odpowiednik ISO 25600) (str. 352).

- ⚠️ ● Jeśli w menu [🔧4: Funkcje indywidualne (C.Fn)], w pozycji [3: Priorytet jasnych partii obr.] wybrano opcję [1: Włącz], nie można ustawić wartości ISO 100 i „H” (odpowiednik ISO 25600) (str. 353).
- Fotografowanie w wysokich temperaturach może powodować, że obrazy będą bardziej ziarniste. Długie czasy naświetlania mogą także powodować zniekształcenia kolorów obrazu.



- W przypadku fotografowania z wysokimi czułościami ISO mogą być widoczne zakłócenia (w postaci jasnych punktów i pasów itp.).
- Jeśli używasz wysokich czułości ISO i lampy błyskowej do fotografowania blisko znajdującego się obiektu, może wystąpić przeświecenie.
- Podczas wykonywania zdjęć w warunkach powodujących skrajną ziarnistość, np. kombinacja wysokiej czułości ISO, wysokiej temperatury i długiej ekspozycji, obrazy mogą nie zostać zarejestrowane poprawnie.
- Ponieważ „H” (odpowiednik ISO 25600) jest rozszerzonym ustawieniem czułości ISO, zakłócenia (w postaci jasnych punktów i pasów itp.) i nieregularne kolory są bardziej zauważalne, a rozdzielczość niższa niż zazwyczaj.
- Ponieważ najwyższa dostępna czułość ISO jest różna w trybie fotografowania i filmowania (ręczna regulacja ekspozycji), ustawiona czułość ISO może się zmienić po przełączeniu z trybu fotografowania do trybu filmowania. Nawet po przełączeniu aparatu z powrotem w tryb fotografowania czułość ISO nie wróci do pierwotnego ustawienia. Najwyższa dostępna czułość ISO zależy od ustawienia opcji [2: **Dodatkowe czułości (ISO)**] w menu [4: **Funkcje indywidualne (C.Fn)**].
  - W przypadku ustawienia opcji [0: **Wył.**]: jeśli podczas fotografowania zostanie ustawiona czułość ISO 12800, a urządzenie zostanie przełączone w tryb filmowania, wartość czułości ISO zmieni się na ISO 6400.
  - W przypadku ustawienia opcji [1: **Wi.**]: jeśli podczas fotografowania zostanie ustawiona czułość ISO 12800 lub „H” (odpowiednik ISO 25600), a urządzenie zostanie przełączone w tryb filmowania, wartość czułości ISO zmieni się na „H” (odpowiednik ISO 12800).

### **MENU** Ustawienie maksymalnej czułości ISO dla trybu [AUTO]<sup>★</sup>

W trybie automatycznej czułości ISO można ustawić maksymalną czułość w zakresie ISO 400–6400.

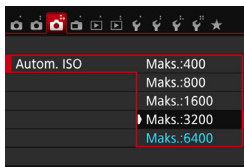

Na karcie [3] wybierz pozycję [Autom. ISO], a następnie naciśnij przycisk <SET>. Wybierz czułość ISO, a następnie naciśnij przycisk <SET>.

## ISO [AUTO]

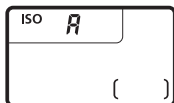

Jeśli czułość ISO jest ustawiona na „A” (Auto), faktyczne ustawienie czułości ISO zostanie wyświetlone po naciśnięciu spustu migawki do połowy. Czułość ISO zostanie automatycznie dostosowana do trybu fotografowania, zgodnie z poniższym zestawieniem.

Tryb fotografowania	Ustawienie czułości ISO	
	Bez lampy błyskowej	Z lampą błyskową
/  /  /  /  /	ISO 100–6400	ISO 400*2 (z wyjątkiem trybów ,  i )
	ISO 100–1600	
SCN	ISO 100–6400	
	ISO 100–12800	
<b>P/Tv/Av/M</b>	ISO 100–6400*1	
Z ekspozycją w trybie Bulb	ISO 400	

\*1: W zależności od ustawionej maksymalnej czułości ISO (str. 133).

\*2: (1) Jeśli błysk dopełniający spowoduje prześwietlenie zdjęcia, ustawiona zostanie czułość ISO 100 lub wyższa.

(2) W trybie , , , , , i <P> podczas stosowania odbitego światła zewnętrznej lampy Speedlite czułość ISO jest automatycznie ustawiana w zakresie ISO 400–1600 (lub do wartości maksymalnej).

W przypadku ustawienia opcji [AUTO] czułość ISO jest wyświetlana z dokładnością do pełnego stopnia. Jednakże w rzeczywistości czułość ISO jest ustawiana z większą dokładnością. Z tego względu na ekranie informacji o obrazie (str. 320) można znaleźć takie ustawienia czułości ISO jak ISO 125 czy ISO 640.

## Wybór stylu obrazów ☆

Wybór stylu obrazów pozwala uzyskać charakterystykę obrazu odpowiadającą zamysłowi artystycznemu lub zgodną z fotografowanym obiektem.

W trybach strefy podstawowej automatycznie jest ustawiany tryb [] (Auto).

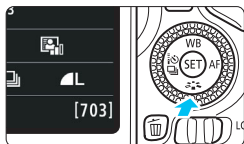

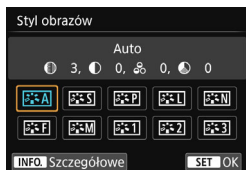

### 1 Naciśnij przycisk <▼ >.

- ▶ Zostanie wyświetlony ekran wyboru stylu obrazów.



### 2 Wybierz styl obrazów.

- Wybierz styl obrazów, a następnie naciśnij przycisk <○(SET)>.
- ▶ Zostanie ustawiony styl obrazów.

 Styl obrazów można także ustawić w pozycji [ 2: Styl obrazów].

## Charakterystyka stylu obrazów

### Auto

Ton koloru zostanie dostosowany automatycznie do fotografowanej sceny. Kolory będą bardziej żywe, szczególnie w przypadku fotografowania błękitu nieba, zieleni, natury, otwartych przestrzeni i zachodów słońca.

 Jeśli nie można uzyskać żądanego tonu koloru w trybie [**Auto**], należy użyć innego stylu obrazów.

### Standard

Obraz jest żywy, ostry i wyrazisty. Jest to styl obrazów ogólnego przeznaczenia, który nadaje się do większości scen.

## Portrety

Zapewnia przyjemny odcień skóry. Obraz ma delikatniejsze barwy. Opcja odpowiednia do portretów wykonywanych z małej odległości. Odcień skóry można dostosować, zmieniając ustawienie [**Ton koloru**] (str. 138).

## Krajobrazy

Zapewnia żywe odcienie koloru niebieskiego i zielonego oraz bardzo ostre i wyraziste obrazy. Doskonale nadaje się do fotografowania imponujących krajobrazów.

## Neutralny

Ten styl obrazów jest przeznaczony dla użytkowników, którzy preferują przetwarzanie obrazów na komputerach osobistych. Zapewnia naturalne kolory i stonowane obrazy o umiarkowanym stopniu jasności i nasycenia kolorów.

## Dokładny

Ten styl obrazów jest przeznaczony dla użytkowników, którzy preferują przetwarzanie obrazów na komputerach osobistych. Kolor obiektu zarejestrowanego w świetle słonecznym przy temperaturze barwowej 5200K zostanie dostosowany do koloru kolorymetrycznego obiektu. Zapewnia stonowane obrazy o umiarkowanym stopniu jasności i nasycenia kolorów.

## Monochromatyczny

Pozwala wykonywać zdjęcia czarno-białe.



Czarno-białych obrazów JPEG nie można przekształcić w kolorowe. Aby w późniejszym czasie rejestrować obrazy w kolorze, należy upewnić się, że ustawienie [**Monochrom.**] zostało wyłączone. Po wybraniu ustawienia [**Monochrom.**] w wizjerze pojawi się symbol <**B/W**>.

## Użytkownika 1–3

Aparat pozwala zarejestrować bazowy styl, np. [**Portrety**], [**Krajobrazy**] lub wybrać plik stylu obrazów itp., a następnie zmodyfikować jego parametry (str. 140). Każdy niezdefiniowany styl obrazów użytkownika będzie miał takie same ustawienia domyślne, jak styl obrazów [**Auto**].



## Dostosowywanie stylu obrazów

Styl obrazów można dostosować przez modyfikację poszczególnych parametrów, takich jak [Ostrość] lub [Kontrast]. Aby sprawdzić efekty tych modyfikacji, należy zrobić zdjęcia testowe. Informacje dotyczące dostosowywania trybu [Monochrom.] można znaleźć na str. 139.

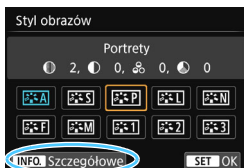

### 1 Naciśnij przycisk <▼ >.

- ▶ Zostanie wyświetlony ekran wyboru stylu obrazów.

### 2 Wybierz styl obrazów.

- Wybierz styl obrazów, a następnie naciśnij przycisk <INFO>.



### 3 Wybierz parametr.

- Wybierz parametr, na przykład [Ostrość], a następnie naciśnij przycisk <SET>.



### 4 Ustaw parametr.

- Użyj przycisków <<> <>>, aby odpowiednio dostosować parametr, a następnie naciśnij przycisk <SET>.
- Naciśnij przycisk <MENU>, aby zapisać zmienione parametry. Ponownie zostanie wyświetlony ekran wyboru stylu obrazów.
- ▶ Ustawienia parametrów różniące się od wartości domyślnych będą wyświetlane w kolorze niebieskim.

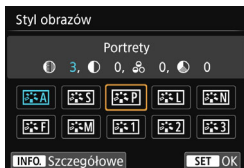



- Wybór opcji [Domyślne] w punkcie 3 pozwala przywrócić domyślne ustawienia parametrów danego stylu obrazów.
- Aby zrobić zdjęcie z użyciem dostosowanego stylu obrazów, wykonaj czynności opisane w punkcie 2 na stronie 135 w celu wybrania dostosowanego stylu obrazów, a następnie zrób zdjęcie.

## Ustawienia parametrów i efekty

### Ostrość

**Umożliwia regulację ostrości obrazu.**

Aby zmniejszyć ostrość, przesunąć ustawienie w stronę pozycji .

Im bliżej pozycji , tym delikatniejszy jest obraz.

Aby zwiększyć ostrość, przesunąć ustawienie w stronę pozycji .

Im bliżej pozycji , tym ostrzejszy jest obraz.

### Kontrast

**Umożliwia regulację kontrastu obrazu i żywości kolorów.**

Aby zmniejszyć kontrast, przesunąć ustawienie w stronę pozycji

minus. Im bliżej pozycji , tym obraz będzie bardziej stonowany.

Aby zwiększyć kontrast, przesunąć ustawienie w stronę pozycji plus.

Im bliżej pozycji , tym bardziej wyrazisty jest obraz.

### Nasycenie

**Umożliwia regulację nasycenia kolorów obrazu.**

Aby zmniejszyć nasycenie kolorów, przesunąć ustawienie w stronę

pozycji minus. Im bliżej pozycji , tym kolory będą mniej intensywne.

Aby zwiększyć nasycenie kolorów, przesunąć ustawienie w stronę

pozycji plus. Im bliżej pozycji , tym kolory będą bardziej intensywne.

### Ton koloru

**Umożliwia regulację tonu koloru skóry.**

Aby odcień skóry stał się bardziej czerwony, przesunąć ustawienie w

stronę pozycji minus. Im bliżej pozycji , tym bardziej czerwony jest odcień skóry.

Aby kolor skóry stał się mniej czerwony, przesunąć ustawienie w

stronę pozycji plus. Im bliżej pozycji , tym bardziej żółty jest odcień skóry.

## Regulacja trybu monochromatycznego

W trybie Monochrom., oprócz ustawień **[Ostrość]** i **[Kontrast]** opisanych na poprzedniej stronie, można także zmodyfikować parametry **[Efekt filtru]** i **[Efekt tonalny]**.

### Efekt filtru



Efekt filtru zastosowany w obrazie monochromatycznym pozwala uwydatnić białe chmury lub zielone drzewa.

Filtr	Przykładowe efekty
N: brak	Normalny czarno-biały obraz bez efektów.
Ye: Żółty	Błękitne niebo będzie wyglądało bardziej naturalnie, a białe chmury będą bardziej wyraziste.
Or: Pomarańczowy	Błękitne niebo będzie nieco ciemniejsze. Zachód słońca będzie bardziej jaskrawy.
R: Czerwony	Błękitne niebo będzie dużo ciemniejsze. Jesienne liście będą bardziej wyraziste i jaśniejsze.
G: Zielony	Skóra i usta będą wyglądały na bardziej stonowane. Zielone liście drzew będą bardziej wyraziste i jaśniejsze.



Zwiększenie parametru **[Kontrast]** powoduje silniejszy efekt filtru.

### Efekt tonalny

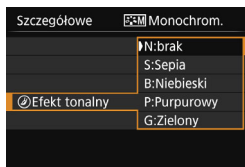

Stosując efekt tonalny, można zmienić kolor obrazu monochromatycznego. Efekty pozwalają uwydatnić ekspresję zdjęcia.

Dostępne efekty to: **[N:brak]**, **[S:Sepia]**, **[B:Niebieski]**, **[P:Purpurowy]** lub **[G:Zielony]**.

## Zapisywanie stylu obrazów ☆

Aparat pozwala wybrać bazowy styl obrazów, np. [**Portrety**] lub [**Krajobrazy**], zmodyfikować jego parametry, a następnie zapisać go w ustawieniach [**Użytkown. 1**], [**Użytkown. 2**] lub [**Użytkown. 3**]. Można utworzyć wiele stylów obrazów o różnych ustawieniach parametrów, takich jak ostrość i kontrast.

Parametry stylu obrazów, który został zapisany w aparacie, można również dostosować za pomocą oprogramowania EOS Utility (oprogramowanie EOS, str. 419).

### 1 Naciśnij przycisk <▼ >.

- ▶ Zostanie wyświetlony ekran wyboru stylu obrazów.

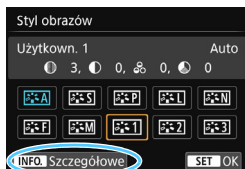

### 2 Wybierz pozycję [**Użytkown. \***].

- Wybierz pozycję [**Użytkown. \***], a następnie naciśnij przycisk <INFO.>.
- ▶ Zostanie wyświetlony ekran Szczegółowe.



### 3 Naciśnij przycisk <SET>.

- Po wybraniu pozycji [**Styl obrazów**] naciśnij przycisk <SET>.

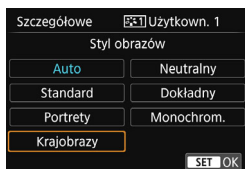

### 4 Wybierz bazowy styl obrazów.

- Wybierz bazowy styl obrazów, a następnie naciśnij przycisk <SET>.
- Aby dostosować parametry stylu obrazów, który został zapisany w aparacie za pomocą oprogramowania EOS Utility (oprogramowanie EOS), należy w tym miejscu wybrać styl obrazów.



## 5 Wybierz parametr.

- Wybierz parametr, na przykład [**Ostrość**], a następnie naciśnij przycisk <SET>.



## 6 Ustaw parametr.

- Użyj przycisków <◀> <▶>, aby odpowiednio dostosować parametr, a następnie naciśnij przycisk <SET>.
- Szczegółowe informacje można znaleźć w części „Dostosowywanie stylu obrazów” na str. 137–139.
- Naciśnij przycisk <MENU>, aby zapisać zmodyfikowany styl obrazów. Spowoduje to ponowne wyświetlenie ekranu wyboru stylu obrazów.
- ▶ Bazowy styl obrazów jest pokazywany po prawej stronie pozycji [**Użytkown. \***].

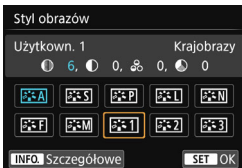

- Jeśli styl obrazów został już zdefiniowany w ustawieniu [**Użytkown. \***], zmiana bazowego stylu obrazów w punkcie 4 spowoduje anulowanie ustawień parametrów zapisanego stylu obrazów.
- Po wykonaniu operacji [**Kasowanie nastaw aparatu**] (str. 282), style obrazów i ich parametry ustawione w pozycji [**Użytkown. \***] zostaną przywrócone do ustawień domyślnych. W przypadku stylów obrazów zapisanych za pomocą oprogramowania EOS Utility (oprogramowanie EOS) zostaną przywrócone tylko ustawienia domyślne zmodyfikowanych parametrów.



- Aby zrobić zdjęcie z użyciem zapisanego stylu obrazów, wykonaj czynności opisane w punkcie 2 na stronie 135 w celu wybrania opcji [**Użytkown. \***] i zrób zdjęcie.
- Procedura zapisywania pliku stylu obrazów w aparacie — patrz „EOS Utility Instrukcja obsługi” (str. 414).

## WB: Dostosowanie do źródła światła ☆

Funkcja pozwalająca zmodyfikować ton kolorów, aby białe obiekty były również białe na zdjęciu, jest określana jako balans bieli (WB). Zazwyczaj ustawienie [AWB] (Auto) pozwala uzyskać prawidłowy balans bieli. Jeśli wybór opcji [AWB] nie zapewnia naturalnie wyglądających kolorów, można dostosować balans bieli do źródła światła lub wprowadzić własne ustawienie, fotografując biały obiekt.

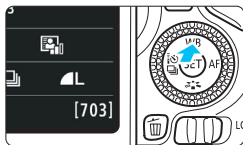

### 1 Naciśnij przycisk <▲ WB>.

- ▶ Zostanie wyświetlony ekran [Balans bieli].



### 2 Wybierz ustawienie balansu bieli.

- Wybierz żądane ustawienie, a następnie naciśnij przycisk <SET>.
- Wartość „ok. \*\*\*\*K” (kelwinów) wyświetlana dla ustawień balansu bieli <☀>, <🏠>, <☁>, <☀> lub <☀> odpowiada wskazywanej temperaturze barwowej.

## 📷 Ręczny balans według wzorca bieli

Ręczny balans według wzorca bieli pozwala ręcznie ustawić balans bieli dla danego oświetlenia w celu uzyskania większej dokładności. Tę procedurę należy wykonać w warunkach oświetleniowych, w których będzie rejestrowany obraz.



### 1 Sfotografuj gładki biały obiekt.

- Spójrz przez wizjer i skieruj całą ramkę zaznaczoną linią przerywaną (pokazaną na ilustracji) na płaski, biały obiekt.
- Ustaw ostrość ręcznie i wykonaj zdjęcie ze standardową ekspozycją dla białego obiektu.
- Można użyć dowolnego ustawienia balansu bieli.

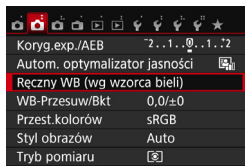

## 2 Wybierz pozycję [Ręczny WB (wg wzorca bieli)].

- Na karcie [2] wybierz pozycję [Ręczny WB (wg wzorca bieli)], a następnie naciśnij przycisk <SET>.
- ▶ Zostanie wyświetlony ekran wyboru ręcznego balansu według wzorca bieli.



## 3 Pobierz dane balansu bieli.

- Wybierz obraz zarejestrowany w punkcie 1, a następnie naciśnij przycisk <SET>.
- ▶ W wyświetlonym oknie dialogowym wybierz pozycję [OK]. Spowoduje to zaimportowanie danych.
- Po ponownym wyświetleniu menu naciśnij przycisk <MENU>, aby wyjść z menu.

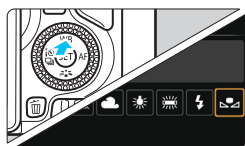

## 4 Wybierz pozycję [Nastawa własna].

- Naciśnij przycisk <▲ WB>.
- Wybierz pozycję [Nastawa własna], a następnie naciśnij przycisk <SET>.



- Jeśli ekspozycja uzyskana w punkcie 1 różni się znacznie od standardowego poziomu ekspozycji, ustawienie poprawnej wartości balansu bieli może być niemożliwe.
- W punkcie 3 nie można wybrać następujących obrazów: obrazy wykonane z użyciem stylu obrazów [Monochrom.] (str. 136), obrazy przetworzone z użyciem filtra twórczego, obrazy skadrowane i obrazy wykonane innym aparatem.



- Zastosowanie szarej karty lub reflektora o 18% szarości (dostępne w sprzedaży) zamiast białego obiektu pozwala osiągnąć dokładniejsze ustawienie balansu bieli.
- Własny balans bieli zarejestrowany za pośrednictwem oprogramowania EOS Utility (oprogramowanie EOS, str. 419) zostanie zapisany jako ustawienie [Nastawa własna]. Po wykonaniu czynności opisanych w punkcie 3 dane zarejestrowanego balansu bieli użytkownika zostaną usunięte.

## WB $\pm$ Modyfikacja tonu koloru w zależności od źródła światła ☆

Ustawiony balans bieli można skorygować. Ustawienie to zapewnia taki sam efekt jak zastosowanie dostępnych w sprzedaży filtrów konwersji temperatury barwowej lub filtrów kompensacji barwowej. Każdy kolor może być korygowany w jednym z dziewięciu poziomów.

Ta funkcja jest przeznaczona dla zaawansowanych użytkowników zaznajomionych z użytkowaniem filtrów konwersji temperatury barwowej lub kompensacji barwowej.

### Korekcja balansu bieli

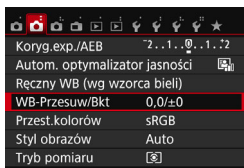

#### 1 Wybierz pozycję [WB-Przesuw/Bkt].

- Na karcie [WB-Przesuw/Bkt] wybierz pozycję [WB-Przesuw/Bkt], a następnie naciśnij przycisk <SET>.
- ▶ Zostanie wyświetlony ekran korekcji balansu bieli/sekwencji balansu bieli.

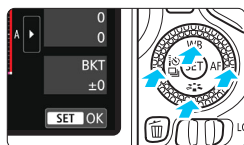

#### 2 Ustaw korekcję balansu bieli.

- Użyj przycisków <▲> <▼> lub <◀> <▶>, aby przesunąć znacznik „■” w odpowiednie miejsce.
- Symbol „B” oznacza kolor niebieski (ang. blue), „A” — bursztynowy (amber), „M” — purpurowy (magenta), natomiast „G” — zielony (green). Balans koloru obrazu będzie dostosowywany w miarę przesuwania kursora ku poszczególnym kolorom.
- „Przesuw” w prawym górnym rogu oznacza odpowiednio kierunek i wartość korekcji.
- Naciśnięcie przycisku <⌫> spowoduje anulowanie wszystkich ustawień [WB-Przesuw/Bkt].
- Naciśnij przycisk <SET>, aby wyjść z ustawienia i powrócić do menu.

Przykładowe ustawienie: A2, G1

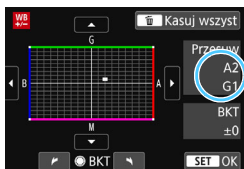

- Po skorygowaniu balansu bieli w wizjerze i na monitorze LCD jest wyświetlany symbol <WB  $\pm$ >.
- Jeden poziom korekcji na osi koloru niebieski/bursztynowy odpowiada około 5 miredom filtra konwersji temperatury barwowej. (Mired: jednostka miary oznaczająca gęstość filtra konwersji temperatury barwowej).



## Automatyczna sekwencja balansu bieli

Po jednym naciśnięciu spustu migawki można zarejestrować jednocześnie trzy obrazy o różnym tonie koloru. Na podstawie temperatury barwowej bieżącego ustawienia balansu bieli zostanie zarejestrowana sekwencja obrazów z przesunięciem na osi koloru niebieski/bursztynowy lub purpurowy/zielony. Funkcja ta jest określana mianem sekwencji balansu bieli (WB Bkt). i pozwala na zarejestrowanie do  $\pm 3$  poziomów z dokładnością do jednego poziomu.

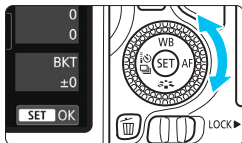

Przesunięcie na osi koloru niebieski (B)/bursztynowy (A) o  $\pm 3$  poziomy

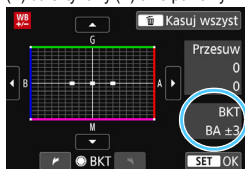



### Ustaw wartość sekwencji balansu bieli.

- W punkcie 2 części „Korekcja balansu bieli” po obróceniu pokrętki  $\langle \odot \rangle$  znacznik „■” na ekranie zmieni się na „■■■” (3 punkty). Obrót pokrętki w prawo powoduje ustawienie sekwencji na osi koloru niebieski/bursztynowy, natomiast obrót w lewo powoduje ustawienie sekwencji na osi koloru purpurowy/zielony.
- ▶ Pozycja „BKT” po prawej stronie oznacza kierunek sekwencji i wartość korekcji.
- Naciśnięcie przycisku  $\langle \text{trash} \rangle$  spowoduje anulowanie wszystkich ustawień [WB-Przesuw/Bkt].
- Naciśnij przycisk  $\langle \text{SET} \rangle$ , aby wyjść z ustawienia i powrócić do menu.

### Sekwencja braketingu

Zdjęcia będą wykonywane w następującej sekwencji: 1. Standardowy balans bieli; 2. Przesunięcie w kierunku koloru niebieskiego (Blue — B) i 3. Przesunięcie w kierunku koloru bursztynowego (Amber — A); lub: 1. Standardowy balans bieli; 2. Przesunięcie w kierunku koloru purpurowego (Magenta — M) i 3. Przesunięcie w kierunku koloru zielonego (Green - G).

 Używanie sekwencji balansu bieli może zmniejszyć maksymalną liczbę zdjęć seryjnych, a dostępna liczba zdjęć także zmniejszy się do około jednej trzeciej liczby zdjęć rejestrowanych bez tej funkcji.

-  Istnieje także możliwość ustawienia korekcji balansu bieli i sekwencji naświetlania jednocześnie z ustawieniem sekwencji balansu bieli. Jeśli sekwencja naświetlania zostanie ustawiona jednocześnie z sekwencją balansu bieli, dla każdego ujęcia wykonane zostanie dziewięć zdjęć.
- W związku z tym, że dla jednego ujęcia są rejestrowane trzy obrazy, zapisywanie obrazu na karcie będzie trwało dłużej.
- Podczas fotografowania w trybie Live View lub filmowania ikona balansu bieli będzie migała.
- Skrót „Bkt” oznacza angielski termin bracketing (sekwencja).

## MENU Automatyczne korygowanie jasności i kontrastu <sup>☆</sup>

Jeśli obraz jest zbyt ciemny lub kontrast jest zbyt niski, jasność i kontrast obrazu mogą być korygowane automatycznie. Funkcja ta jest określana jako Auto Lighting Optimizer (Automatyczny optymalizator jasności). Ustawienie domyślne to **[Standard]**. W przypadku obrazów JPEG korekcja jest przeprowadzana podczas rejestrowania obrazu.

W trybach strefy podstawowej automatycznie jest ustawiany tryb **[Standard]**.

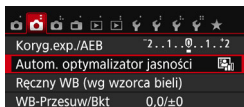

### 1 Wybierz pozycję [Auto Lighting Optimizer/Autom. optymalizator jasności].

- Na karcie [**2**] wybierz pozycję **[Auto Lighting Optimizer/Autom. optymalizator jasności]**, a następnie naciśnij przycisk **<SET>**.

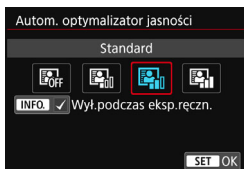

### 2 Wybierz ustawienie.

- Wybierz żądane ustawienie, a następnie naciśnij przycisk **<SET>**.

### 3 Zrób zdjęcie.

- W razie potrzeby obraz zostanie zapisany ze skorygowaną jasnością i kontrastem.

- Jeśli w menu [**4: Funkcje indywidualne (C.Fn)**], w pozycji [**3: Priorytet jasnych partii obr.**] ustawiono opcję [**1: Włącz**], funkcja **[Auto Lighting Optimizer/Autom. optymalizator jasności]** zostanie automatycznie ustawiona na **[Wylącz]**.
- Jeśli zostało wybrane ustawienie inne niż **[Wylącz]** i została włączona korekta ekspozycji lub korekta ekspozycji lampy w celu uzyskania ciemniejszej ekspozycji, obraz może nadal być zbyt jasny. Aby uzyskać ciemniejszą ekspozycję, wybierz dla tej funkcji wartość **[Wylącz]**.
- Zakłócenia na obrazie mogą się zwiększyć, w zależności od warunków fotografowania.

Jeśli w kroku 2 zostanie naciśnięty przycisk **<INFO>** i usunięte zaznaczenie **[✓]** ustawienia **[Wył.podczas eksp.ręczn.]**, funkcję Auto Lighting Optimizer (Automatyczny optymalizator jasności) będzie można ustawić także w trybie **<M>**.

## Redukowanie zakłóceń przy wysokich wartościach ISO

Funkcja ta umożliwia redukcję zakłóceń na obrazie. Mimo że redukcja szumów jest przeprowadzana dla wszystkich czułości ISO, jest ona szczególnie efektywna w przypadku wysokich wartości. Przy niskich czułościach ISO redukowane są głównie zakłócenia występujące w ciemnych częściach obrazu. Należy zmienić to ustawienie w celu dopasowania do poziomu szumów.

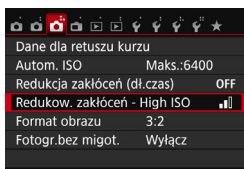

### 1 Wybierz pozycję [Redukow. zakłóceń - High ISO].

- Na karcie [📷3] wybierz pozycję [Redukow. zakłóceń - High ISO], a następnie naciśnij przycisk <ⓈET>.

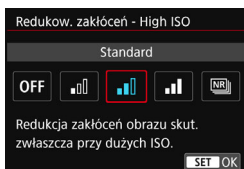

### 2 Ustaw poziom.

- Wybierz żądany poziom redukcji zakłóceń, a następnie naciśnij przycisk <ⓈET>.

### • [NR]: Red. szumów zdjęć seryj.]

Ta funkcja umożliwia redukcję zakłóceń z zachowaniem wyższej jakości obrazu niż w przypadku opcji [Mocne]. Aby otrzymać jedno zdjęcie, wykonywana jest seria czterech ujęć, które następnie są automatycznie wyrównywane i scalane w jeden obraz JPEG.

### 3 Zrób zdjęcie.

- Obraz zostanie zarejestrowany z zastosowaną redukcją zakłóceń.



W przypadku odtwarzania lub bezpośredniego drukowania obrazu **RAW** + **L** lub **RAW** za pomocą aparatu efekt „redukcji zakłóceń – High ISO” może być trudny do zauważenia. Sprawdź efekt redukcji zakłóceń lub wydrukuj zdjęcia z usuniętymi zakłóceniami za pomocą oprogramowania Digital Photo Professional (oprogramowanie EOS, str. 419).

**W przypadku ustawienia opcji [Red. szumów zdjęć seryj.]**

- Jeśli obraz jest znacznie przesunięty z powodu drgań aparatu, efekt redukcji zakłóceń może być minimalny.
- Mając aparat w rękach, należy trzymać go nieruchomo, aby zapobiec drganiom aparatu. Zalecane jest używanie statywu.
- W przypadku fotografowania poruszającego się obiektu jego ruch pozostawi powidok.
- Wyrównanie obrazu może nie działać poprawnie w przypadku powtarzających się motywów (kratka, paski itp.) lub jednolitych, niezróżnicowanych tonalne obrazów.
- Jeśli jasność obiektu zmieni się podczas wykonywania czterech kolejnych zdjęć, może wystąpić nieregularna ekspozycja obrazu.
- Zapisywanie obrazów na karcie zajmuje trochę czasu, ponieważ stosowana jest redukcja zakłóceń, a obrazy są scalane po zarejestrowaniu. W trakcie przetwarzania obrazów aparat wyświetla w wizjerze i na panelu LCD komunikat „buSY” i do zakończenia tego procesu nie można zrobić kolejnego zdjęcia.
- Nie można wybrać trybu **RAW** + **L** lub **RAW**. Nie można użyć sekwencji naświetlania ani sekwencji balansu bieli. Nie można ustawić funkcji [**☑3: Redukcja zakłóceń (dł.czas)**]. Jeśli dowolna z powyższych pozycji została już wybrana lub ustawiona, nie można ustawić opcji [**Red. szumów zdjęć seryj.**].
- Opcja [**Dystorsja**] zostanie automatycznie ustawiona na [**Wyłącz**].
- Fotografowanie z lampą błyskową nie jest możliwe. Oświetlenie wspomagające AF będzie emitowane zgodnie z ustawieniem wybranym w menu [**☿4: Funkcje indywidualne (C.Fn)**], w pozycji [**4: Oświetlenie wspomagające AF**].
- Nie można ustawić pozycji [**Red. szumów zdjęć seryj.**] w przypadku ekspozycji w trybie Bulb.
- Po wyłączeniu zasilania, zmianie trybu fotografowania na tryb strefy podstawowej, wykonaniu zdjęcia z ekspozycją w trybie Bulb lub nagraniu filmu ustawienie automatycznie zmieni wartość na [**Standard**].
- Nie można ustawić funkcji [**☑3: Dane dla retuszu kurzu**].

**Redukcja zakłóceń długiego czasu naświetlania**

Redukcja zakłóceń jest możliwa w przypadku obrazów zarejestrowanych z czasem ekspozycji równym 1 s lub dłuższym.

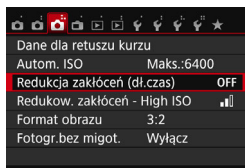
**1 Wybierz pozycję [Redukcja zakłóceń (dł.czas)].**

- Na karcie [**☑3**] wybierz pozycję [**Redukcja zakłóceń (dł.czas)**], a następnie naciśnij przycisk **< (SET) >**.

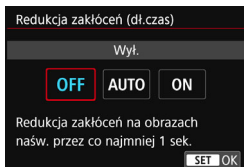

## 2 Zapisz żądane ustawienie.

- Wybierz żądane ustawienie, a następnie naciśnij przycisk < (SET) >.

### • [Autom.]

Redukcja zakłóceń jest przeprowadzana automatycznie w przypadku obrazów zarejestrowanych z czasem ekspozycji równym 1 s lub dłuższym, na których wykryto zakłócenia typowe dla długich czasów ekspozycji. W większości przypadków ustawienie [Autom.] jest wystarczające.

### • [Włącz]

Redukcja zakłóceń jest przeprowadzana w przypadku wszystkich obrazów zarejestrowanych z czasem ekspozycji równym 1 s lub dłuższym. Ustawienie [Wł.] może ograniczyć zakłócenia, które mogą nie być wykrywane przy ustawieniu [Autom.].

## 3 Zrób zdjęcie.

- Obraz zostanie zarejestrowany z zastosowaną redukcją zakłóceń.



- W przypadku opcji [Autom.] i [Wł.] czas trwania procesu redukcji zakłóceń po wykonaniu zdjęcia może być zbliżony do czasu ekspozycji. Nie można zrobić następnego zdjęcia do czasu zakończenia procesu redukcji zakłóceń.
- Zdjęcia zrobione przy czułości ISO 1600 lub wyższej mogą być bardziej ziarniste przy ustawieniu [Wł.] niż przy ustawieniach [Wył.] lub [Autom.].
- Jeśli wybrano ustawienie [Autom.] lub [Wł.] i zostało wykonane zdjęcie z długim czasem ekspozycji w trybie Live View, przez cały czas procesu redukcji zakłóceń będzie wyświetlany komunikat „BUSY”. a do momentu zakończenia procesu redukcji zakłóceń na monitorze LCD nie będzie wyświetlany podgląd kadru w trybie Live View (nie można zrobić następnego zdjęcia).

## MENU Korekcja aberracji i jasności brzegów obiektywu

Winiotowanie to zjawisko polegające na przyciemnieniu rogów obrazu z powodu charakterystyki obiektywu. Niedokładna zbieżność kolorów na krawędziach obiektu jest nazywana aberracją chromatyczną. Natomiast zniekształcenie obrazu spowodowane charakterystyką obiektywu jest nazywane dystorsją. Aberracje obiektywu i winiowanie można skorygować. Domyślnie korygowanie jasności brzegów i aberracji chromatycznej jest ustawione na **[Włącz]**, a korygowanie dystorsji jest ustawione na **[Wyłącz]**. Jeśli pojawi się komunikat **[Nie można skoryg. - brak danych]**, zapoznaj się z częścią „Dane korekcji obiektywu” na str. 152.

### Korygowanie jasności brzegów

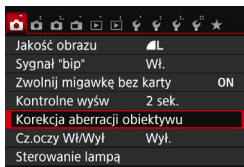

#### 1 Wybierz pozycję **[Korekcja aberracji obiektywu]**.

- Na karcie **[1]** wybierz pozycję **[Korekcja aberracji obiektywu]**, a następnie naciśnij przycisk **< (SET) >**.

#### 2 Wybierz ustawienie.

- Sprawdź, czy po podłączeniu obiektywu pojawi się komunikat **[Dane korekcji dostępne]**.
- Wybierz pozycję **[Jasność brzegów]**, a następnie naciśnij przycisk **< (SET) >**.
- Wybierz pozycję **[Włącz]**, a następnie naciśnij przycisk **< (SET) >**.

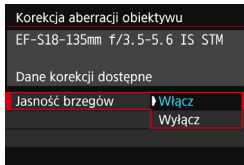

#### 3 Zrób zdjęcie.

- Obraz zostanie zapisany z zastosowaniem korekcji jasności brzegów.

⚠ W niektórych warunkach fotografowania na brzegach obrazu mogą pojawić się zakłócenia.

- Wartość zastosowanej korekcji będzie niższa niż maksymalna wartość korekcji, którą można ustawić w programie Digital Photo Professional (oprogramowanie EOS, str. 419).
- Im większa czułość ISO, tym mniejsza dostępna wartość korekcji.

## Korygowanie aberracji chromatycznej

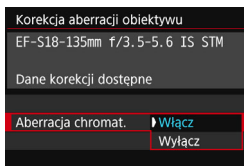

### 1 Wybierz ustawienie.

- Sprawdź, czy po podłączeniu obiektywu pojawi się komunikat [**Dane korekcji dostępne**].
- Wybierz pozycję [**Aberracja chromat.**], a następnie naciśnij przycisk <SET>.
- Wybierz pozycję [**Włącz**], a następnie naciśnij przycisk <SET>.

### 2 Zrób zdjęcie.

- Obraz zostanie zapisany z zastosowaniem korekcji aberracji chromatycznej.

## Korygowanie dystorsji

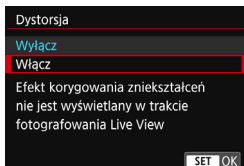

### 1 Wybierz ustawienie.

- Sprawdź, czy po podłączeniu obiektywu pojawi się komunikat [**Dane korekcji dostępne**].
- Wybierz pozycję [**Dystorsja**], a następnie naciśnij przycisk <SET>.
- Wybierz pozycję [**Włącz**], a następnie naciśnij przycisk <SET>.

### 2 Zrób zdjęcie.

- Obraz zostanie zapisany z zastosowaniem korygowania dystorsji.

- Gdy korygowanie dystorsji jest włączone, aparat rejestruje obraz węższy niż widziany w wizjerze. (Brzeży obrazu zostaną nieco przycięte, rozdzielczość będzie nieco obniżona).
- Korygowanie dystorsji będzie odzwierciedlone na zarejestrowanym obrazie, ale nie w wizjerze ani na podglądzie kadru w trybie Live View podczas fotografowania.
- Jeśli w pozycji [**Dystorsja**] zostanie ustawiona opcja [**Włącz**], szybkość wykonywania serii zdjęć będzie mniejsza.
- Nie można ustawić korygowania dystorsji w trybie <📷> lub <📷> podczas filmowania lub po ustawieniu redukcji szumów zdjęć seryjnych.
- Dane dla retuszu kurzu (str. 287) nie będą dołączane do obrazów zarejestrowanych z włączonym korygowaniem dystorsji.

## Dane korekcji obiektywu

W aparacie zapisano dane korygowania jasności brzegów, korygowania aberracji chromatycznej i korygowania dystorsji dotyczące około 30 obiektywów. Jeśli wybrano ustawienie [**Włącz**], korygowanie jasności brzegów, korygowanie aberracji chromatycznej i korygowanie dystorsji zostaną zastosowane automatycznie względem każdego obiektywu, którego dane korekcji zostały zarejestrowane w aparacie.

Za pomocą EOS Utility (oprogramowanie EOS) można sprawdzić, w przypadku których obiektywów zarejestrowano w aparacie dane korekcji. Istnieje możliwość zarejestrowania danych korekcji dla obiektywów nie znajdujących się na liście. Szczegółowe informacje można znaleźć w dokumencie „EOS Utility Instrukcja obsługi” (str. 414).

W przypadku obiektywów z zapisanymi danymi korekcji nie ma konieczności rejestrowania danych korekcji w aparacie.





### Przestrogi dotyczące korekcji obiektywu

- Korygowania jasności brzegów, korygowania aberracji chromatycznej i korygowania dystorsji nie można zastosować w przypadku zarejestrowanych już obrazów JPEG.
- W przypadku korzystania z obiektywu producenta innego niż Canon zaleca się ustawienie opcji **[Wyłącz]**, nawet jeśli wyświetlony zostanie komunikat **[Dane korekcji dostępne]**.
- Jeśli korzystasz z trybu widoku powiększonego podczas fotografowania w trybie Live View, funkcje korygowania jasności brzegów i korygowania aberracji chromatycznej nie będą odzwierciedlone na obrazie wyświetlanym na ekranie.
- Wartość korekcji będzie mniejsza, jeśli używany obiektyw nie ma informacji o odległości.



### Uwagi dotyczące korekcji obiektywu

- Jeśli efekt korekcji nie jest widoczny, należy powiększyć zarejestrowany obraz i sprawdzić ponownie.
- Korekcje mogą być stosowane także po zamontowaniu konwertera standardowego lub typu Life Size.

## MENU Redukcja migotania ☆

W przypadku wykonywania zdjęcia z krótkim czasem naświetlania przy źródle oświetlenia takim jak światło jarzeniowe miganie źródła światła powoduje migotanie i nierównomierną ekspozycję w pionie. Używanie serii zdjęć w tych warunkach może spowodować nierównomierną ekspozycję lub niespójność kolorów zdjęć.

Funkcja fotografowania bez migotania sprawia, że aparat wykrywa częstotliwość migania źródła światła i wykonuje zdjęcie wtedy, gdy migotanie wywiera mniejszy wpływ na ekspozycję lub kolor.

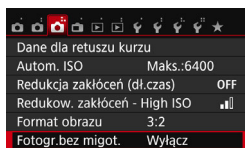

### 1 Wybierz pozycję [Fotogr.bez migot.].

- Na karcie [3] wybierz pozycję [Fotogr.bez migot.], a następnie naciśnij przycisk <SET>.

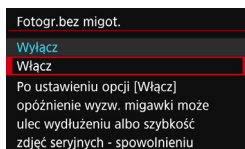

### 2 Wybierz pozycję [Włącz].

- Wybierz pozycję [Włącz], a następnie naciśnij przycisk <SET>.

### 3 Zrób zdjęcie.

- Zdjęcie zostanie wykonane z redukcją nierówności ekspozycji lub niespójności kolorów spowodowanych przez migotanie.

- W przypadku wybrania opcji [Włącz] i fotografowania przy migającym źródle światła opóźnienie czasu naświetlania może być nieznacznie dłuższe. Ponadto szybkość serii zdjęć może ulec nieznacznemu zmniejszeniu, a odstęp czasowy między kolejnymi zdjęciami może być nieregularny.
- Ta funkcja nie działa w przypadku fotografowania w trybie Live View i filmowania.
- W trybie <P> lub <Av>, jeśli czas naświetlania zmienia się podczas wykonywania serii zdjęć lub wykonane zostaje kilka zdjęć tej samej sceny przy różnych czasach naświetlania, tony kolorów mogą być niezgodne. Aby uniknąć niezgodności tonów kolorów, należy używać trybu <Tv> lub <M> ze stałym czasem naświetlania.
- Ton koloru zdjęć wykonanych po ustawieniu opcji [Fotogr.bez migot.] na [Włącz] może wyglądać inaczej niż przy ustawieniu jej na [Wyłącz].
- Nie można wykryć migotania z częstotliwością inną niż 100 Hz lub 120 Hz.



- Jeśli w menu [**4: Funkcje indywidualne (C.Fn)**], w pozycji [**9: Blokow. lustra podniesionego**] ustawiono opcję [**1: Włącz**], ustawienie [**Fotogr.bez migot.**] automatycznie przełączy się na [**Wyłącz**].
- Jeśli obiekt znajduje się na ciemnym tle lub na obrazie pojawia się jasne światło, migotanie może nie zostać wykryte.
- W przypadku pewnych szczególnych typów oświetlenia aparat może nie być w stanie zredukować efektów migotania nawet wtedy, gdy wyświetlany jest symbol < **Flicker!** >.
- W zależności od źródła światła efekt migotania może nie być wykrywany prawidłowo.
- Jeśli zmienisz kompozycję zdjęcia, symbol < **Flicker!** > może pojawiać się i znikać.
- W zależności od źródeł światła lub warunków fotografowania uzyskanie oczekiwanego rezultatu może być niemożliwe nawet w przypadku użycia tej funkcji.



- Zaleca się wykonanie zdjęć próbnych.
- Jeśli symbol < **Flicker!** > nie jest wyświetlany w wizjerze, ustaw w menu [**2: Ekran wizjera**], w pozycji [**Detekcja migotania**] opcję [**Pokaż**] (str. 72). Gdy aparat zmniejsza efekt migotania w trakcie fotografowania, symbol < **Flicker!** > świeci. W przypadku źródła światła, które nie migocze, lub niewykrycia migotania, symbol < **Flicker!** > nie będzie wyświetlany.
- Jeśli w pozycji [**Detekcja migotania**] ustawiono opcję [**Pokaż**], a w pozycji [**Fotogr.bez migot.**] ustawiono opcję [**Wyłącz**], pomiar przy migoczącym świetle powoduje miganie symbolu < **Flicker!** > w wizjerze (ostrzeżenie). Zaleca się wybór ustawienia [**Włącz**] przed wykonaniem zdjęcia.
- W trybach strefy podstawowej symbol < **Flicker!** > nie będzie wyświetlany, ale efekty migotania będą redukowane podczas fotografowania.
- Fotografowanie bez migotania działa także z lampą błyskową. Należy jednak pamiętać, że oczekiwany może nie zostać uzyskany podczas fotografowania z bezprzewodową lampą błyskową.

## MENU Ustawianie zakresu odwzorowania kolorów ☆

Zakres odwzorowania kolorów jest określany jako przestrzeń kolorów. Aparat pozwala wybrać jedną z dwóch przestrzeni kolorów dla rejestrowanych obrazów: sRGB lub Adobe RGB. W przypadku normalnych parametrów fotografowania zaleca się wybór przestrzeni kolorów sRGB.

W trybach strefy podstawowej automatycznie jest ustawiany tryb sRGB.

### 1 Wybierz pozycję [Przest.kolorów].

- Na karcie [📷2] wybierz pozycję [Przest.kolorów], a następnie naciśnij przycisk <SET>.

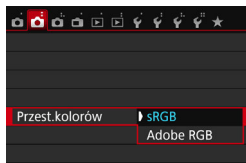

### 2 Ustaw żadaną przestrzeń kolorów.

- Wybierz pozycję [sRGB] lub [Adobe RGB], a następnie naciśnij przycisk <SET>.

## Adobe RGB

Ta przestrzeń kolorów jest wykorzystywana głównie do wydruków komercyjnych oraz innych zastosowań przemysłowych. W przypadku nieznanomości zagadnień dotyczących przetwarzania obrazów, przestrzeni Adobe RGB oraz standardu Design rule for Camera File System 2.0 (Exif 2.21 lub następne) nie należy korzystać z tego ustawienia. Obraz w środowisku komputera korzystającego z przestrzeni sRGB lub wydrukowany za pomocą drukarek niezgodnych ze standardem Design rule for Camera File System 2.0 (Exif 2.21 lub następne) będzie miał stonowane barwy. Z tego względu będzie on wymagał dodatkowego przetworzenia programowego.

- Jeśli zdjęcie zostało wykonane w przestrzeni kolorów Adobe RGB, pierwszym znakiem w nazwie pliku będzie symbol podkreślenia „\_”.
- Profil ICC nie zostanie dołączony. Dodatkowe informacje dotyczące profilu ICC można znaleźć w dokumencie „Digital Photo Professional Instrukcja obsługi” (str. 414).

# 5

## Zaawansowana obsługa

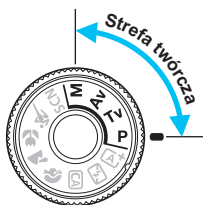

W trybach strefy twórczej można zmieniać różne ustawienia aparatu według własnego uznania w celu uzyskania różnorodnych efektów fotografowania poprzez wybór czasu naświetlania i/lub przysłony, regulację ekspozycji zgodnie z własnymi preferencjami itp.

- Ikona ☆ w prawym górnym rogu tytułu strony oznacza, że dana funkcja jest dostępna tylko w trybach strefy twórczej.
- Po naciśnięciu spustu migawki do połowy i zwolnieniu go informacje dotyczące ekspozycji wyświetlane na panelu LCD i w wizjerze pozostaną widoczne przez około 4 sekundy (⌚4) za sprawą timera pomiarowego.
- Informacje dotyczące funkcji, które mogą być używane w poszczególnych trybach fotografowania, można znaleźć na stronie 372.



Ustaw przełącznik zasilania <LOCK> po lewej stronie.

# P: Programowa AE

Aparat automatycznie ustawi czas naświetlania i przysłonę w taki sposób, aby dopasować parametry do jasności obiektu. Funkcja ta jest określana jako Programowa AE (automatyka ekspozycji).

\* Symbol <P> oznacza program ustawień.

\* Symbol AE oznacza automatyczną ekspozycję (ang. auto exposure).



## 1 Ustaw pokrętko wyboru trybów w pozycji <P>.



## 2 Ustaw ostrość na obiekt.

- Spójrz przez wizjer i skieruj wybrany punkt AF na fotografowany obiekt. Następnie naciśnij spust migawki do połowy.
- ▶ Po uzyskaniu ostrości w prawym dolnym rogu wizjera zaświeci się wskaźnik ostrości <●> (w trybie One-Shot AF).
- ▶ Wartości czasu naświetlania i przysłony zostaną automatycznie ustawione i wyświetlone w wizjerze oraz na panelu LCD.



## 3 Spójrz na wyświetlacz.

- Jeśli wartości czasu naświetlania i przysłony nie będą migać, oznacza to, że uzyskano standardową ekspozycję.

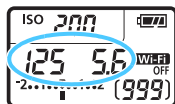

## 4 Zrób zdjęcie.

- Skomponuj ujęcie i naciśnij spust migawki do końca.



## Wskazówki dotyczące fotografowania

- Zmień czułość ISO. Użyj wbudowanej lampy błyskowej.**  
 Aby dostosować ustawienia aparatu do fotografowanego obiektu i poziomu oświetlenia, można zmienić czułość ISO (str. 132) lub użyć wbudowanej lampy błyskowej (str. 176). W trybie <P> wbudowana lampa błyskowa nie jest wyzwalana automatycznie. Z tego względu w pomieszczeniach lub w warunkach słabego oświetlenia należy nacisnąć przycisk <⚡> (lampa błyskowa), aby podnieść wbudowaną lampę błyskową.
- Zmień program za pomocą funkcji Przesunięcie programu.**  
 Po naciśnięciu spustu migawki do połowy obróć pokrętkiem <🌀>, aby zmienić kombinację czasu naświetlania i ustawienia przysłony (program). Standardowo wartość przesunięcia programu jest anulowana po wykonaniu zdjęcia. Przesunięcie programu nie jest możliwe w przypadku korzystania z lampy błyskowej.



- Jeśli czasu naświetlania „30”” i najniższa liczba f migają, oznacza to niedoświetlenie zdjęcia. Zwiększ czułość ISO lub skorzystaj z lampy błyskowej.
- Jeśli wartość czasu naświetlania „4000” i najwyższa wartość liczby f migają, oznacza to prześwietlenie zdjęcia. Zmniejsz czułość ISO.



### Różnice pomiędzy trybami <P> i <A+> (Inteligentna scena auto)

W trybie <A+> wiele funkcji, takich jak tryb działania AF i tryb pomiaru, ustawianych jest automatycznie, aby zapobiec wykonaniu nieudanych zdjęć. Liczba funkcji, które można ustawić, jest ograniczona. W trybie <P> tylko czas naświetlania i przysłona ustawiane są automatycznie. Istnieje możliwość dowolnego ustawiania trybu działania AF, trybu pomiaru i innych funkcji (str. 370).

## Tv: Oddawanie ruchu obiektu

Tryb <Tv> (Preselekcja czasu) dostępny na pokrętle wyboru trybów umożliwia „zamrożenie” fotografowanego wydarzenia lub zastosowanie efektu rozmycia ruchu.

\* <Tv> oznacza wartość czasu (ang. time value).



Rozmycie ruchu  
(Długi czas naświetlania: 1/30 s)





„Zamrożona” dynamika wydarzenia  
(Krótki czas naświetlania: 1/2000 s)

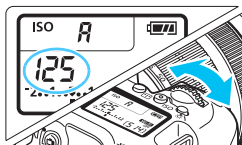

### 1 Ustaw pokrętko wyboru trybów w pozycji <Tv>.



### 2 Ustaw żądany czas naświetlania.

- Patrząc na panel LCD lub przez wizjer, obróć pokrętko <  >.
- Porady dotyczące ustawiania czasu naświetlania można znaleźć w części „Wskazówki dotyczące fotografowania” na następnej stronie.
- Obrót pokrętki <  > w prawo umożliwia ustawienie krótszego czasu naświetlania, natomiast obrót w lewo — dłuższego czasu naświetlania.



### 3 Zrób zdjęcie.

- Po ustawieniu ostrości i naciśnięciu spustu migawki do końca zostanie zrobione zdjęcie z wybranym czasem naświetlania.



#### Wyświetlanie czasu naświetlania

Czas naświetlania jest wyświetlany na monitorze LCD w postaci ułamka. Jednak panel LCD i wizjer wyświetlają tylko mianownik. „0”5” oznacza 0,5 s, a „15”” oznacza 15 s.





## Wskazówki dotyczące fotografowania

- **„Zamrożenie” ruchu szybko poruszającego się obiektu**  
Ustaw krótki czas naświetlania, na przykład w zakresie od 1/4000 s do 1/500 s.
- **Rozmycie postaci biegnącego dziecka lub zwierzęcia w celu wzmocnienia wrażenia ruchu**  
Ustaw średni czas naświetlania, na przykład w zakresie od 1/250 s do 1/30 s. Obserwuj poruszający się obiekt przez wizjer i naciśnij spust migawki, aby zrobić zdjęcie. W przypadku korzystania z teleobiektywu trzymaj go nieruchomo, aby zapobiec drganiom aparatu.
- **Rozmycie płynącej rzeki lub wody w fontannie**  
Ustaw długi czas naświetlania — 1/30 s lub dłuższy. Użyj statywu, aby zapobiec drganiom aparatu utrzymanego w rękach.
- **Ustaw czas naświetlania tak, aby wartość wyświetlanej przysłony nie migała.**

Jeśli po naciśnięciu spustu migawki do połowy zmienisz czas naświetlania przy wyświetlanym ustawieniu przysłony, zmieni się także ustawienie przysłony, aby została zachowana ta sama ekspozycja (ilość światła docierającego do matrycy światłoczułej). Po przekroczeniu

dopuszczalnego zakresu przysłony ustawienie przysłony

będzie migać, co oznacza, że nie można uzyskać standardowej ekspozycji.

Jeśli ekspozycja jest zbyt ciemna, minimalna wartość przysłony (najniższa liczba f) miga. W takim przypadku obróć pokrętko  w lewo, aby ustawić dłuższy czas naświetlania, lub zwiększ czułość ISO.

Jeśli ekspozycja jest zbyt jasna, minimalna wartość przysłony (najwyższa liczba f) miga. W takim przypadku obróć pokrętko  w prawo, aby ustawić krótszy czas naświetlania, lub zmniejsz czułość ISO.



## ⚡ Korzystanie z wbudowanej lampy błyskowej

W celu uzyskania prawidłowej ekspozycji lampy błyskowej jej moc zostanie automatycznie ustawiona (ekspozycja automatycznej lampy błyskowej), tak aby odpowiadała wybranej automatycznie przysłonie. Czas naświetlania można ustawić w zakresie od 1/200 do 30 s.

## Av: Zmiana głębi ostrości

W celu uzyskania rozmytego tła lub ostrego wyglądu bliskich i dalekich obiektów należy ustawić pokrętko wyboru trybów w pozycji <Av> (AE z preselekcją przysłony) i dostosować głębię ostrości (zakres ostrości).

\* Skrót <Av> oznacza wartość przysłony (ang. aperture value), która wyraża rozmiar otworu przysłony wewnątrz obiektywu.

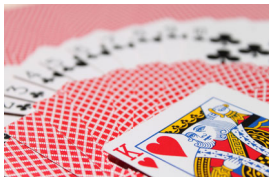

Rozmyte tło

(W przypadku niskiej wartości przysłony (liczby f): f/5,6)



Ostry pierwszy plan i tło

(W przypadku wysokiej wartości przysłony (liczby f): f/32)



### 1 Ustaw pokrętko wyboru trybów w pozycji <Av>.

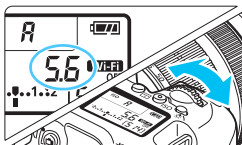

### 2 Wybierz żądaną przysłonę.

- Patrząc na panel LCD lub przez wizjer, obróć pokrętko <🔧>.
- Im większa wartość przysłony (liczba f), tym większa głębia ostrości, w której ostry jest zarówno pierwszy plan, jak i tło obrazu.
- Obrót pokrętła <🔧> w prawo powoduje ustawienie wyższej wartości f (mniejszego otworu przysłony), natomiast obrót w lewo powoduje ustawienie niższej wartości f (większego otworu przysłony).



### 3 Zrób zdjęcie.

- Ustaw ostrość i naciśnij spust migawki do końca. Zdjęcie zostanie zrobione z wybraną przysłoną.



### Wyświetlanie przysłony

Im wyższa wartość przysłony (liczba f), tym mniejszy otwór przysłony. Wyświetlana wartość przysłony (liczba f) zależy od obiektywu. Jeśli do aparatu nie został podłączony obiektyw, w miejscu ustawienia przysłony będzie wyświetlana wartość „00”.



## Wskazówki dotyczące fotografowania

- **Fotografując z wyższą wartością przysłony (liczby f) lub w warunkach słabego oświetlenia, należy pamiętać, że na zdjęciach mogą wystąpić efekty drgania aparatu.**

Większa wartość przysłony (liczba f) powoduje ustawienie dłuższego czasu naświetlania. W warunkach słabego oświetlenia czas naświetlania może wynosić nawet 30 s. W takich przypadkach należy zwiększyć czułość ISO i trzymać aparat nieruchomo lub ustawić go na statywie.

- **Głębina ostrości zależy nie tylko od przysłony, ale także od obiektywu oraz odległości od obiektu.**

Obiektywy szerokokątne mają dużą głębię ostrości (zakres ostrości przed i za punktem ostrości), dlatego też w celu uzyskania ostrego obrazu w całym zakresie (od pierwszego planu do tła) nie wymagają ustawienia dużej wartości przysłony (liczby f). Z kolei teleobiektywy mają małą głębię ostrości.

Im bliżej znajduje się obiekt, tym mniejsza głębia ostrości. Bardziej oddalone obiekty mają większą głębię ostrości.

- **Prysłonę należy ustawić tak, aby wartość czasu naświetlania nie migała.**

Jeśli po naciśnięciu spustu migawki do połowy zmienisz przysłonę przy wyświetlanym ustawieniu czasu naświetlania, zmieni się także wyświetlany czas naświetlania, aby została zachowana ta sama ekspozycja (ilość światła docierającego do matrycy światłoczułej). Po przekroczeniu dopuszczalnego zakresu czasów naświetlania ustawienie to będzie migać, co oznacza, że nie można uzyskać standardowej ekspozycji. Jeśli zdjęcie jest zbyt ciemne, wyświetlany czas naświetlania „30” (30 s) miga. W takim przypadku obróć pokrętkę  w lewo, aby ustawić niższą liczbę f, lub zwiększ czułość ISO.

Jeśli zdjęcie jest zbyt jasne, wyświetlany czas naświetlania „4000” (1/4000 s) miga. W takim przypadku obróć pokrętkę  w prawo, aby ustawić wyższą liczbę f, ewentualnie zmniejsz czułość ISO.



## ⚡ Korzystanie z wbudowanej lampy błyskowej

W celu uzyskania prawidłowej ekspozycji lampy błyskowej zostanie automatycznie ustawiona moc lampy odpowiadająca ustawionej przysłonie (ekspozycja automatycznej lampy błyskowej). Czas naświetlania zostanie automatycznie ustawiony w zakresie od 1/200 s do 30 s w celu dostosowania go do jasności ujęcia.

W warunkach słabego oświetlenia główny obiekt zostanie naświetlony w trybie automatycznego pomiaru błysku, a tło będzie naświetlone z automatycznie ustawionym długim czasem naświetlania. Zarówno główny obiekt, jak i tło zostaną naświetlone prawidłowo z uwzględnieniem atmosfery ujęcia (automatyczna synchronizacja lampy błyskowej z długimi czasami naświetlania). Mając aparat w rękach, należy trzymać go nieruchomo, aby zapobiec drganiom aparatu. Zalecane jest używanie statywu.

Aby zapobiec długim czasom naświetlania, ustaw w menu [**1: Sterowanie lampą**], w pozycji [**Tryb Av - czas synchr.błysku**] opcję [**1/200-1/60 sek. autom.**] lub [**1/200 sek. (stały)**] (str. 184).

## Podgląd głębi ostrości ☆

Otwór przysłony zmienia się wyłącznie w momencie wykonywania zdjęcia. W pozostałym czasie przysłona pozostaje całkowicie otwarta. Z tego względu głębia ostrości obserwowana w wizjerze lub na monitorze LCD może wydawać się mniejsza.

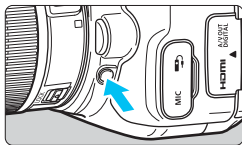

Naciśnięcie przycisku podglądu głębi ostrości powoduje przymknięcie przysłony zgodnie z bieżącym ustawieniem i sprawdzenie głębi ostrości (zakresu ostrości).

 Spoglądając na podgląd kadru w trybie Live View (str. 202) i przytrzymując naciśnięty przycisk podglądu głębi ostrości, można sprawdzić, jak zmienia się zakres ostrości podczas regulacji przysłony.

# M: Ręczna regulacja ekspozycji

Czas naświetlania i przysłonę można ustawić ręcznie zgodnie z własnymi wymaganiami. Korzystając ze wskaźnika poziomu ekspozycji w wizjerze, można odpowiednio ustawić wartość ekspozycji. Metoda ta jest określana jako ręczna regulacja ekspozycji.





\* <M> oznacza ręczną regulację (ang. manual).



## 1 Ustaw pokrętko wyboru trybów w pozycji <M>.

## 2 Ustaw czułość ISO (str. 132).

## 3 Ustaw czas naświetlania i przysłonę.

- Aby ustawić czas naświetlania, obróć pokrętko <  >.
- Aby ustawić przysłonę, obróć pokrętko <  >.
- Jeśli nie można ustawić wartości, ustaw przełącznik <LOCK▶> po lewej stronie, a następnie obróć pokrętko <  > lub <  >.



Wskaźnik ekspozycji standardowej



Znacznik poziomu ekspozycji

## 4 Ustaw ostrość na obiekt.

- Naciśnij spust migawki do połowy.
- ▶ Ustawienie ekspozycji zostanie wyświetlone w wizjerze i na panelu LCD.
- Znacznik poziomu ekspozycji <  > informuje o różnicy bieżącego poziomu ekspozycji od poziomu standardowej ekspozycji.

## 5 Ustaw ekspozycję i zrób zdjęcie.

- Sprawdź wskaźnik poziomu ekspozycji i ustaw żądany czas naświetlania i przysłonę.
- Jeśli poziom ekspozycji przekracza  $\pm 2$  stopnie w stosunku do ekspozycji standardowej, na końcu wskaźnika poziomu ekspozycji w wizjerze i na panelu LCD pojawi się symbol < ◀ > lub < ▶ >. (Jeśli poziom ekspozycji przekracza  $\pm 3$  stopnie, na monitorze LCD pojawi się oznaczenie < ◀ > lub < ▶ >).



Jeśli ustawiono automatyczną czułość ISO, ustawienie czułości ISO zmieni się zgodnie z czasem naświetlania i przysłoną w celu zapewnienia standardowej ekspozycji. Zatem można nie uzyskać zamierzonego efektu ekspozycji.

- Jeżeli w menu [📷2: Auto Lighting Optimizer/📷2: Autom. optymalizator jasności] usunięto znacznik wyboru <✓> opcji [Wyl. podczas eksp. ręczn.], można ustawić funkcję Auto Lighting Optimizer (Automatyczny optymalizator jasności) nawet w trybie <M> (str. 146).
- Po ustawieniu automatycznej czułości ISO można nacisnąć przycisk <✳>, aby zablokować czułość ISO.
- Jeśli naciśniesz przycisk <✳>, a następnie zmienisz kompozycję, zauważysz zmianę poziomu ekspozycji na wskaźniku poziomu ekspozycji w porównaniu z ekspozycją zmierzoną po naciśnięciu przycisku <✳>.

## ⚡ Korzystanie z wbudowanej lampy błyskowej

W celu uzyskania prawidłowej ekspozycji lampy błyskowej zostanie automatycznie ustawiona ilość światła (ekspozycja automatycznej lampy błyskowej), tak aby odpowiadała wybranej ręcznie przysłonie. Czas naświetlania można ustawić w zakresie od 1/200 do 30 s. Można też użyć trybu Bulb.

## BULB: ekspozycja w trybie Bulb

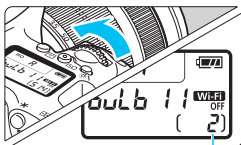

Uptywający czas ekspozycji

Podczas ekspozycji w trybie Bulb migawka jest otwarta, dopóki jest wciśnięty spust migawki. Można jej używać do fotografowania sztucznych ogni i innych obiektów, które wymagają długiego czasu naświetlania.

W punkcie 3 na poprzedniej stronie obróć pokrętko <🔍> w lewo, aby ustawić tryb <BULB>. Uptywający czas ekspozycji będzie wyświetlany na panelu LCD.

- Nie należy kierować aparatu w stronę źródeł intensywnego światła, np. słońca lub źródła intensywnego sztucznego oświetlenia. Mogłoby to spowodować uszkodzenie matrycy światłoczułej lub wewnętrznych elementów aparatu.
- W związku z tym, że ekspozycje w trybie Bulb zwiększają poziom zakłóceń, obraz może sprawiać wrażenie nieco ziarnistego.
- Zakłócenia wynikające z długich czasów ekspozycji można zredukować, wybierając w pozycji [📷3: Redukcja zakłóceń (dł.czas)] opcję [Autom.] lub [Wi.] (str. 148).

- W przypadku ekspozycji w trybie Bulb zaleca się korzystanie ze statywu i elektronicznego wężyka spustowego (sprzedawane osobno) (str. 367).
- Fotografowanie w trybie Bulb można również wykonywać przy pomocy pilota zdalnego sterowania (sprzedawany oddzielnie, str. 366). Naciśnięcie przycisku transmisji w pilocie zdalnego sterowania powoduje rozpoczęcie ekspozycji w trybie Bulb - natychmiastowe lub z 2-sekundowym opóźnieniem. Ponowne naciśnięcie przycisku powoduje zakończenie ekspozycji w trybie Bulb.



## Zmiana trybu pomiaru ☆

Aparat oferuje cztery metody (tryby pomiaru) umożliwiające pomiar jasności obiektu. Zwykle zalecany jest pomiar wielosegmentowy.

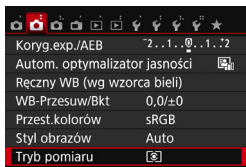
W trybach strefy podstawowej tryb pomiaru jest ustawiany automatycznie.



### 1 Wybierz pozycję [Tryb pomiaru].

- Na karcie [2] wybierz opcję [Tryb pomiaru], a następnie naciśnij przycisk <  >.

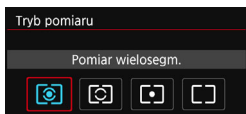

### 2 Ustaw tryb pomiaru.

- Wybierz żądany tryb pomiaru, a następnie naciśnij przycisk <  >.

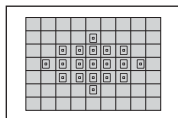

#### Pomiar wielosegmentowy

Tryb pomiaru do ogólnego fotografowania, odpowiedni nawet w przypadku obiektów fotografowanych pod światło. Aparat automatycznie ustawi parametry ekspozycji w celu dostosowania do fotografowanej sceny.



#### Pomiar skupiony

Skuteczny, gdy wokół obiektu znajduje się wiele jasnych świateł, np. przy fotografowaniu pod światło itp. Szary obszar na rysunku po lewej stronie oznacza miejsce, w którym mierzona jest jasność w celu uzyskania standardowej ekspozycji.

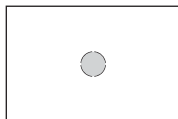





#### Pomiar punktowy

Skuteczny przy pomiarze konkretnej części obiektu lub kadru. Szary obszar na rysunku z lewej strony oznacza miejsce, w którym mierzona jest jasność w celu uzyskania standardowej ekspozycji. Ten tryb pomiaru jest przeznaczony dla zaawansowanych użytkowników.



### **Pomiar centralnie ważony uśredniony**

Jasność jest mierzona w środku kadru i uśredniana dla całej sceny. Ten tryb pomiaru jest przeznaczony dla zaawansowanych użytkowników.

 W przypadku korzystania z opcji  (pomiar wielosegmentowy) ustawienie ekspozycji zostanie zablokowane po naciśnięciu spustu migawki do połowy i uzyskaniu ostrości. W przypadku opcji  (pomiar skupiony),  (pomiar punktowy) i  (pomiar centralnie ważony uśredniony) wartość ekspozycji jest ustawiana w momencie wykonania zdjęcia. (Naciśnięcie spustu migawki do połowy nie powoduje zablokowania ekspozycji).



# Ustawianie korekty ekspozycji ☆

Korektę ekspozycji należy ustawić, gdy uzyskana ekspozycja (bez lampy błyskowej) jest inna niż pożądana. Tej funkcji można używać w trybach strefy twórczej (z wyjątkiem trybu <M>). Korektę ekspozycji można wyregulować maksymalnie o  $\pm 5$  stopni, z dokładnością do 1/3 stopnia.

## 1 Sprawdź wskaźnik poziomu ekspozycji.

- Naciśnij spust migawki do połowy (☉4) i sprawdź wskaźnik poziomu ekspozycji.

Zwiększona wartość ekspozycji pozwala uzyskać jaśniejszy obraz



Zmniejszona wartość ekspozycji pozwala uzyskać ciemniejszy obraz



## 2 Ustaw wartość korekty.

- Patrząc w wizjer lub na panel LCD, obróć pokrętkę <☉>.
- Jeśli nie można ustawić wartości, ustaw przełącznik <LOCK▶> po lewej stronie, a następnie obróć pokrętkę <☉>.

## 3 Zrób zdjęcie.

- Aby anulować korektę ekspozycji, ustaw jej wartość z powrotem na <☉>.

Jeśli w pozycji [☑2: Auto Lighting Optimizer/☑2: Autom. optymalizator jasności] (str. 146) została wybrana opcja inna niż [Wyłącz], obraz może nadal być rozjaśniony nawet w przypadku ustawienia mniejszej wartości korekty ekspozycji dla ciemniejszego obrazu.



- Wartość korekty ekspozycji pozostanie aktualna nawet po ustawieniu przełącznika zasilania w pozycji <OFF>.
- Po ustawieniu wartości korekty ekspozycji można zapobiec przypadkowej zmianie wartości korekty ekspozycji, przesuwając przełącznik <LOCK▶> w prawo.
- Wartość korekty ekspozycji w wizjerze i na panelu LCD jest wyświetlana tylko w zakresie  $\pm 2$  stopni. Jeśli korekta ekspozycji przekracza  $\pm 2$  stopnie, na końcu wskaźnika poziomu ekspozycji jest wyświetlany symbol <◀> lub <▶>.
- W przypadku ustawienia kompensacji ekspozycji przekraczającej  $\pm 2$  stopnie zaleca się ustawienie jej za pomocą pozycji [☑2: Koryg.exp./AEB] (str. 170) lub na ekranie szybkich nastaw (str. 57).

## MENU Sekwencja naświetlania ☆

Ta funkcja, stanowiąca rozszerzenie kompensacji ekspozycji, umożliwia automatyczne zróżnicowanie ekspozycji (do  $\pm 2$  stopni z dokładnością do 1/3 stopnia) przez wykonanie trzech zdjęć, jak przedstawiono poniżej. Spośród nich można wybrać zdjęcia z najlepszą ekspozycją. Funkcja ta jest określana jako sekwencja naświetlania (ang. AEB, Auto Exposure Bracketing).

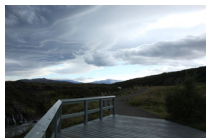

Ustawienie poziomu

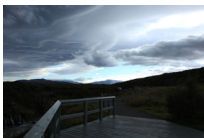

Ciemniejsza ekspozycja  
(Zmniejszona wartość ekspozycji)

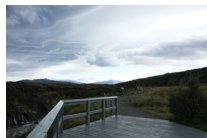

Jaśniejsza ekspozycja  
(Zwiększona wartość ekspozycji)

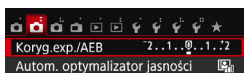

### 1 Wybierz pozycję [Koryg.exp./AEB].

- Na karcie [📷2] wybierz pozycję [Koryg.exp./AEB], a następnie naciśnij przycisk <SET>.

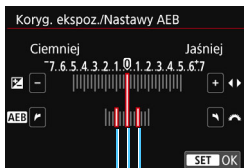

### 2 Ustaw zakres sekwencji naświetlania.

- Obróć pokrętkę <🔧>, aby ustawić zakres sekwencji naświetlania.
- Użyj przycisków <◀> <▶>, aby ustawić wartość korekty ekspozycji. Jeśli sekwencję naświetlania połączono z korektą ekspozycji, sekwencja naświetlania zostanie zastosowana z uwzględnieniem środkowej wartości korekty ekspozycji.
- Aby zapisać ustawienie, naciśnij przycisk <SET>.
- Po naciśnięciu przycisku <MENU> w celu wyjścia z menu zakres sekwencji naświetlania zostanie wyświetlony na panelu LCD.

Zakres sekwencji naświetlania

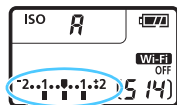

### 3 Zrób zdjęcie.

- Ustaw ostrość i naciśnij spust migawki do końca. Zostaną wykonane trzy zdjęcia z ekspozycją w następującej sekwencji: standardowa, zmniejszona i zwiększona wartość ekspozycji.

## Anulowanie sekwencji naświetlania

- Wykonaj czynności opisane w punktach 1 i 2, aby wyłączyć wyświetlanie zakresu sekwencji naświetlania (ustawiona wartość 0).
- Ustawienie sekwencji naświetlania zostanie także automatycznie anulowane po ustawieniu przełącznika zasilania w pozycji <OFF>, zakończeniu ładowania lampy błyskowej itp.



## Wskazówki dotyczące fotografowania

- **Korzystanie z sekwencji naświetlania podczas rejestrowania serii zdjęć**  
Jeżeli ustawisz tryb wyzwala migawki na <□> lub <□S> (str. 122) i wciśniesz do końca spust migawki, zostaną wykonane trzy zdjęcia z ekspozycją w następującej sekwencji: standardowa, zmniejszona i zwiększona wartość ekspozycji. Wykonywanie zdjęć zostanie zatrzymane automatycznie.
- **Używanie sekwencji naświetlania do wykonywania pojedynczych zdjęć (□/□S)**  
Naciśnij trzykrotnie spust migawki, aby wykonać trzy zdjęcia. Zostaną wykonane trzy zdjęcia z ekspozycją w następującej sekwencji: standardowa, zmniejszona i zwiększona wartość ekspozycji.
- **Używanie sekwencji naświetlania z samowyzwalaczem lub pilotem zdalnego sterowania (sprzedawany oddzielnie)**  
W przypadku używania samowyzwalacza lub fotografowania ze zdalnym wyzwaniem (<☺> lub <☺2>) można wykonać serię trzech zdjęć z 10- lub 2-sekundowym opóźnieniem. W przypadku ustawienia <☺> (str. 124) liczba zdjęć w serii będzie trzykrotnie wyższa od ustawionej wartości.
- Podczas sekwencji naświetlania ikona <✱> w wizjerze i zakres sekwencji naświetlania będą migać.
- Z sekwencji naświetlania nie można korzystać w połączeniu z lampą błyskową, ustawieniem [Red. szumów zdjęć seryj.], filtrami twórczymi ani z ekspozycjami w trybie Bulb.
- Jeśli w pozycji [📷2: Auto Lighting Optimizer/📷2: Autom. optymalizator jasności] (str. 146) została wybrana opcja inna niż [Wyłącz], efekt sekwencji naświetlania może być ograniczony.

## ✳ Blokowanie ekspozycji ☆

Ekspozycję można zablokować, gdy obszar ostrości jest inny niż obszar pomiaru ekspozycji lub też w celu wykonania kilku zdjęć z takimi samymi parametrami ekspozycji. Naciśnij przycisk <✳>, aby zablokować parametry ekspozycji, a następnie zmień kompozycję i zrób zdjęcie. Funkcja ta jest określana jako blokada AE. Jest ona szczególnie przydatna w przypadku zdjęć wykonywanych pod światło itd.

### 1 Ustaw ostrość na obiekt.

- Naciśnij spust migawki do połowy.
- ▶ Zostanie wyświetlone ustawienie ekspozycji.

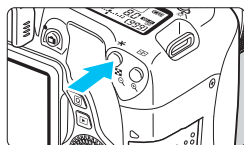

### 2 Naciśnij przycisk <✳>. (☺4)



- ▶ Świecąca w wizjerze ikona <✳> sygnalizuje blokadę ustawień ekspozycji (blokada AE).
- Każde naciśnięcie przycisku <✳> powoduje zablokowanie parametrów automatyki ekspozycji.



### 3 Zmień kompozycję i zrób zdjęcie.

- Aby zachować blokadę AE w trakcie wykonywania kolejnych zdjęć, należy przytrzymać przycisk <✳> i nacisnąć spust migawki.

## Efekty działania blokady AE

Tryb pomiaru (str. 167)	Metoda wybierania punktu AF (str. 116)	
	Wybór automatyczny	Wybór ręczny
 *	Blokada AE dotyczy punktu AF, dla którego została ustawiona ostrość.	Blokada AE dotyczy wybranego punktu AF.
	Blokada AE dotyczy środkowego punktu AF.	

\* Jeśli przełącznik trybu ostrości na obiektywie został ustawiony w pozycji <MF>, blokada AE dotyczy środkowego punktu AF.

 Blokada AE nie jest możliwa w przypadku ekspozycji w trybie Bulb.

## Blokada lustra podniesionego w celu ograniczenia efektów drgań aparatu ☆

Drgania aparatu spowodowane działaniem lustra są określane jako „wstrząsy lustra”. Blokada lustra podniesionego może zmniejszyć rozmycie spowodowane drganiami aparatu.

Jest to szczególnie przydatne w przypadku korzystania z superteleobiektywu lub fotografowania z małej odległości (makrofotografia).

**Blokadę podniesionego lustra włącza się przez wybranie w pozycji [9: Blokow. lustra podniesionego] opcji [1: Włącz]. Można to zrobić w menu [4: Funkcje indywidualne (C.Fn)] (str. 356).**

### 1 Ustaw ostrość na obiekt, a następnie naciśnij spust migawki do końca.

- ▶ Lustró zostanie podniesione.

### 2 Ponownie naciśnij spust migawki do końca.

- ▶ Zostanie wykonane zdjęcie, po czym lustró zostanie opuszczone.
- Po wykonaniu zdjęcia wybierz w pozycji [9: Blokow. lustra podniesionego] opcję [0: Wyłącz].



### Wskazówki dotyczące fotografowania

- **Używanie samowyzwalacza <1/2> i <2> z funkcją blokady podniesionego lustra**

Naciśnięcie spustu migawki do końca spowoduje zablokowanie lustra. Zdjęcie zostanie wykonane po upływie 2 sekund lub 10 sekund.

- **Fotografowanie ze zdalnym wyzwaniem**

W związku z tym, że podczas wykonywania zdjęcia aparat nie jest dotykany, fotografowanie ze zdalnym wyzwaniem wraz z funkcją blokady lustra podniesionego jeszcze skuteczniej redukuje drgania aparatu (str. 366). W przypadku pilota zdalnego sterowania RC-6 (sprzedawanego osobno) należy ustawić 2 sekundy opóźnienia i nacisnąć przycisk przesyłania w celu zablokowania lustra podniesionego, a zdjęcie zostanie wykonane po upływie 2 sekund od włączenia blokady lustra podniesionego.



- Nie należy kierować aparatu w stronę źródeł intensywnego światła, np. słońca lub źródła intensywnego sztucznego oświetlenia. Mogłoby to spowodować uszkodzenie matrycy światłoczułej lub wewnętrznych elementów aparatu.
- W silnie oświetlonym otoczeniu, np. na plaży lub nasłonecznionym stoku narciarskim, zdjęcie należy wykonać bezpośrednio po ustabilizowaniu blokady lustra podniesionego.
- W przypadku jednoczesnego korzystania z samowyzwalacza, ekspozycji w trybie Bulb i blokady lustra podniesionego, spust migawki należy trzymać wciśnięty całkowicie przez czas opóźnienia samowyzwalacza + czas ekspozycji w trybie Bulb. Po zwolnieniu spustu migawki podczas działania licznika samowyzwalacza będzie słyszalny dźwięk migawki, jednak zdjęcie nie zostanie wykonane.
- Przy zablokowanym lustrze ustawienia funkcji fotografowania i operacje menu itp. są niedostępne.
- W przypadku korzystania z lampy błyskowej lampka redukcji efektu czerwonych oczu nie zaświeci się (str. 177).



- Nawet w przypadku ustawienia trybu wyzwalania migawki <img alt="Self-timer icon" data-bbox="345 478 365 493"/>, <img alt="Self-timer icon" data-bbox="345 500 365 515"/>S> lub <img alt="Self-timer icon" data-bbox="345 522 365 537"/>C> aparat będzie wykonywał zdjęcia w trybie pojedynczych zdjęć.
- Jeśli w menu [📷 3: Redukow. zakłóceń - High ISO] wybrano opcję [Red. szumów zdjęć seryj.], zostanie wykonana seria czterech ujęć w ramach jednego zdjęcia, niezależnie od ustawienia [9: Blokow. lustra podniesionego].
- Po upływie 30 sekund od zablokowania lustra podniesionego opadnie ono automatycznie. Kolejne naciśnięcie spustu migawki do końca powoduje ponowne zablokowanie podniesionego lustra.

# 6

## Fotografowanie z lampą błyskową

W tym rozdziale omówiono fotografowanie z wbudowaną lampą błyskową i zewnętrznymi lampami Speedlite (seria EX, sprzedawana osobno), konfigurowanie ustawień lampy błyskowej na ekranie menu aparatu i używanie wbudowanej lampy błyskowej do fotografowania z bezprzewodową lampą błyskową.



- Z lampy błyskowej nie można korzystać podczas nagrywania filmów. Lampa nie wyemituje błysku.
- Sekwencja naświetlania nie może być używana z lampą błyskową.

## ⚡ Korzystanie z wbudowanej lampy błyskowej

Aby wykonywać zdjęcia z lampą błyskową w pomieszczeniach, w warunkach słabego oświetlenia lub podczas fotografowania pod światło dzienne, wystarczy podnieść wbudowaną lampę błyskową. W trybie <P> czas naświetlania (1/60–1/200 s) zostanie ustawiony automatycznie, aby zapobiec drganiom aparatu.

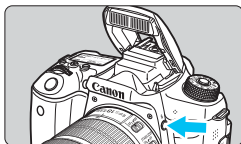

### 1 Naciśnij przycisk <⚡>.

- W trybach strefy twórczej można w dowolnym momencie nacisnąć przycisk <⚡>, aby zrobić zdjęcia z lampą błyskową.
- Podczas ładowania lampy błyskowej w wizjerze i na panelu LCD jest wyświetlany komunikat „buSY”.



### 2 Naciśnij spust migawki do połowy.

- Sprawdź, czy w lewym dolnym rogu wizjera świeci ikona <⚡>.

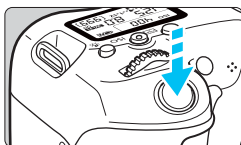

### 3 Zrób zdjęcie.

- Po uzyskaniu ostrości i naciśnięciu do końca spustu migawki zostanie zrobione zdjęcie z lampą błyskową.

## Efektywny zasięg wbudowanej lampy błyskowej (przybliżona wartość w metrach)

Czułość ISO (str. 132)	EF-S18-135mm f/3.5-5.6 IS STM, EF-S18-55mm f/3.5-5.6 IS STM, EF-S55-250mm f/4-5.6 IS STM, EF-S18-200mm f/3.5-5.6 IS		
	Szeroki kąt		Teleobiektyw
	f/3,5	f/4	f/5,6
ISO 100	1–3,4	1–3	1–2,1
ISO 400	1–6,9	1–6	1–4,3
ISO 1600	1,7–13,7	1,5–12	1,1–8,6
ISO 6400	3,4–27,4	3–24	2,1–17,1

\* W przypadku ustawienia wysokiej czułości ISO i długiej odległości regulacji ostrości uzyskanie właściwej ekspozycji może być niemożliwe w zależności od warunków obiektu itp.





## Wskazówki dotyczące fotografowania

- **W przypadku bardzo jasnego oświetlenia zmniejsz czułość ISO.** Jeśli ustawienie ekspozycji w wizjerze miga, zmniejsz czułość ISO.
- **Zdejmij osłonę obiektywu. Nie zbliżaj się do obiektu na zbyt małą odległość.** Jeśli na obiektywie jest założona osłona przeciwsłoneczna lub aparat znajduje się zbyt blisko fotografowanego obiektu, dolna część zdjęcia może być niedoświetlona wskutek zasłonięcia światła lampy błyskowej. W przypadku ważnych zdjęć sprawdź obraz na monitorze LCD, aby upewnić się, że ekspozycja lampy błyskowej jest prawidłowa (dolna część zdjęcia nie jest niedoświetlona).

## MENU Redukcja efektu czerwonych oczu

Użycie lampki redukcji efektu czerwonych oczu przed wykonaniem zdjęcia z lampą błyskową może wyeliminować efekt czerwonych oczu na zdjęciach. Funkcja redukcji efektu czerwonych oczu działa we wszystkich trybach fotografowania, z wyjątkiem trybów <img alt="Video icon" data-bbox="335 505 355 520"/>, <img alt="Movie icon" data-bbox="365 505 385 520"/>, <img alt="Burst icon" data-bbox="395 505 415 520"/>, <img alt="Self-timer icon" data-bbox="425 505 445 520"/> i <img alt="Flash off icon" data-bbox="455 505 475 520"/>.

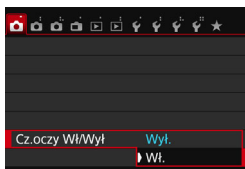

- Na karcie [📷 1] wybierz pozycję [Cz.oczy Wł/Wył], a następnie naciśnij przycisk <img alt="Set button" data-bbox="305 595 325 615"/>.
- Wybierz pozycję [Włącz], a następnie naciśnij przycisk <img alt="Set button" data-bbox="305 645 325 665"/>.
- W przypadku fotografowania z lampą błyskową naciśnięcie spustu migawki do połowy powoduje zaświecenie lampki redukcji efektu czerwonych oczu. Naciśnięcie spustu migawki do końca spowoduje wykonanie zdjęcia.



- Funkcja redukcji efektu czerwonych oczu jest najbardziej efektywna, gdy fotografowana osoba patrzy na lampkę redukcji efektu czerwonych oczu lub znajduje się w niewielkiej odległości od aparatu lub gdy pomieszczenie jest dobrze oświetlone.
- Po naciśnięciu spustu migawki do połowy skala znajdująca się w dolnej części wizjera zmniejszy się i zostanie wyłączona. W celu uzyskania optymalnych wyników zdjęcie należy wykonać po całkowitym wygaszeniu skali.
- Skuteczność działania funkcji redukcji efektu czerwonych oczu zależy od danego obiektu.



## ⚡ Korekta ekspozycji lampy ☆

Korektę ekspozycji lampy należy ustawić w przypadku, gdy ekspozycja lampy błyskowej dla danego obiektu jest inna niż pożądana. Korektę ekspozycji można wyregulować maksymalnie o  $\pm 2$  stopni, z dokładnością do 1/3 stopnia.

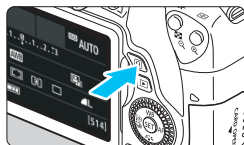

### 1 Naciśnij przycisk $\langle \text{Q} \rangle$ (⚡10).

- ▶ Zostanie wyświetlony ekran szybkich nastaw (str. 57).



### 2 Wybierz pozycję [⚡\*].

- Użyj przycisków  $\langle \blacktriangle \rangle$   $\langle \blacktriangledown \rangle$  lub  $\langle \blacktriangleleft \rangle$   $\langle \blacktriangleright \rangle$ , aby wybrać pozycję [⚡\*].
- ▶ W dolnej części zostanie wyświetlona pozycja [Korekta ekspozycji lampy].



### 3 Ustaw wartość korekty ekspozycji.

- Jeśli ekspozycja jest zbyt ciemna, obróć pokrętko  $\langle \text{☀} \rangle$  w prawo (w celu zwiększenia ekspozycji). Jeśli ekspozycja jest zbyt jasna, obróć pokrętko  $\langle \text{☀} \rangle$  w lewo (w celu zmniejszenia ekspozycji).

▶ Naciśnięcie spustu migawki do połowy spowoduje wyświetlenie ikony  $\langle \text{⚡} \rangle$  w wizjerze.

- Po wykonaniu zdjęcia anuluj korektę ekspozycji lampy, ustawiając ponownie wartość 0.

- ⚠ • Jeśli dla ustawienia [**📷2: Auto Lighting Optimizer/📷2: Autom. optymalizator jasności**] (str. 146) została wybrana opcja inna niż [**Wyłącz**], obraz może nadal być rozjaśniony nawet w przypadku ustawienia mniejszej wartości korekty ekspozycji lampy.
- W przypadku ustawienia korekty ekspozycji lampy w zewnętrznej lampie Speedlite (sprzedawana osobno, str. 181) nie można ustawić korekty ekspozycji lampy w aparacie (szybkie nastawy lub nastawy lampy zewnętrznej). Jeśli ustawienie zostało dokonane zarówno w aparacie, jak i w lampie błyskowej Speedlite, ustawienie w lampie błyskowej Speedlite ma wyższy priorytet niż ustawienie w aparacie.



- Wartość korekty ekspozycji pozostanie aktualna nawet po ustawieniu przełącznika zasilania w pozycji <OFF>.
- Korektę ekspozycji lampy można także ustawić za pomocą funkcji **[Nastawy lampy wbudow.]** w menu [**1: Sterowanie lampą**] (str. 186).

## ✳ Blokada ekspozycji lampy ✳

Jeśli podczas fotografowania z lampą błyskową obiekt znajduje się przy krawędzi kadru, na zdjęciu może być zbyt jasny lub zbyt ciemny w zależności od jasności tła itp. W takim przypadku należy użyć blokady ekspozycji lampy. Po ustawieniu prawidłowej ekspozycji lampy błyskowej dla obiektu można zmienić kompozycję (umieścić obiekt w pobliżu krawędzi kadru) i wykonać zdjęcie. Ta funkcja działa także z zewnętrznymi lampami błyskowymi Canon Speedlite z serii EX.

\* Symbol FE oznacza ekspozycję lampy błyskowej (ang. flash exposure).

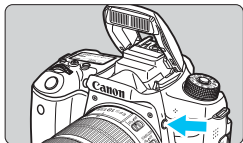

### 1 Naciśnij przycisk <⚡>.

- ▶ Wbudowana lampa błyskowa zostanie podniesiona.
- Naciśnij spust migawki do połowy i sprawdź w wizjerze, czy jest wyświetlana ikona <⚡>.



### 2 Ustaw ostrość na obiekt.

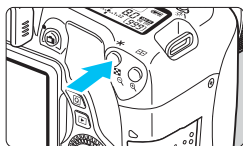

### 3 Naciśnij przycisk <✳>. (☞16)

- Skieruj środek wizjera na obiekt w miejscu, w którym ma być zablokowana ekspozycja lampy błyskowej, a następnie naciśnij przycisk <✳>.
- ▶ Lampa błyskowa wyemituje przedbłysk, a następnie zostanie obliczona i zapamiętana wymagana ilość światła.
- ▶ W wizjerze przez chwilę pojawi się symbol „FEL” i zaświeci się ikona <⚡✳>.



- Każde naciśnięcie przycisku <✳> powoduje wyemitowanie przedbłysku oraz obliczenie i zapamiętanie wymaganej mocy lampy błyskowej.



## 4 Zrób zdjęcie.

- Skomponuj ujęcie i naciśnij spust migawki do końca.
- ▶ Nastąpi wyzwolenie błysku i wykonanie zdjęcia.

- Jeśli obiekt znajduje się zbyt daleko w stosunku do efektywnego zasięgu lampy błyskowej, będzie migiała ikona <⚡>. Należy zbliżyć się do fotografowanego obiektu i powtórzyć czynności opisane w punktach od 2 do 4.
- Blokady ekspozycji lampy nie można używać podczas fotografowania w trybie Live View.

## ⚡ Korzystanie z zewnętrznej lampy Speedlite



### Lampy błyskowe Speedlite serii EX przeznaczone do aparatów EOS

Obsługa jest zasadniczo zbliżona w swojej prostocie do obsługi wbudowanej lampy błyskowej.

Podłączenie lampy błyskowej serii EX (sprzedawanej osobno) do aparatu pozwala na sterowanie prawie wszystkimi ustawieniami automatyki błysku z poziomu aparatu. Innymi słowy, lampa zewnętrzna funkcjonuje jak silniejszy odpowiednik lampy wbudowanej.

**Szczegółowe informacje znajdują się w instrukcji obsługi lampy błyskowej serii EX.** Omawiany aparat jest aparatem typu A, co oznacza możliwość wykorzystania wszystkich funkcji lamp błyskowych serii EX.



- W przypadku lamp błyskowych serii EX, które nie są zgodne z nastawami lampy (str. 183), w pozycji **[Nastawy lampy zewnętrznej]** można wybrać jedynie opcje **[Korekta ekspoz.]** i **[Pomiar E-TTL II]**. (W przypadku niektórych lamp błyskowych serii EX można ustawić także opcję **[Tryb synchr.]**).
- Jeśli ustawienia korekty ekspozycji lampy zostały skonfigurowane w zewnętrznej lampie błyskowej Speedlite, ikona korekty ekspozycji lampy wyświetlana na monitorze LCD aparatu zmieni wygląd z  na .

## Lampy błyskowe Canon Speedlite inne niż serii EX

- Lampy błyskowe Speedlite serii EZ/E/EG/ML/TL pracujące w trybie automatyki błysku TTL lub A-TTL działają wyłącznie z pełną mocą błysku.  
W aparacie należy ustawić tryb fotografowania <M> (ręczna regulacja ekspozycji) lub <Av> (preselekcja przysłony), a następnie ustawić wartość przysłony przed wykonaniem zdjęcia.
- W przypadku korzystania z lampy błyskowej Speedlite wyposażonej w ręczny tryb błysku należy fotografować z użyciem ręcznego trybu błysku.

## Korzystanie z lamp błyskowych producentów innych niż Canon

### Czas synchronizacji

Aparat może współpracować z lampami błyskowymi producentów innych niż Canon z czasem naświetlania 1/200 s lub dłuższym. Ustaw czas synchronizacji dłuższy niż 1/200 s.

Przed rozpoczęciem zdjęć przeprowadź testy lampy błyskowej w celu sprawdzenia jej prawidłowej współpracy z aparatem.

### Przestrogi dotyczące fotografowania w trybie Live View

Lampy błyskowe producentów innych niż Canon nie działają w przypadku fotografowania w trybie Live View.

- ⚠ ● Użytkowanie aparatu z lampą błyskową lub akcesoriami błyskowymi przeznaczonymi do aparatów innej marki może spowodować nieprawidłowości w pracy aparatu lub jego uszkodzenie.
- Nie należy podłączać wysokonapięciowej lampy błyskowej do gorącej stopki aparatu, ponieważ lampa może nie zadziałać.

## MENU Ustawianie lampy błyskowej ☆

Za pomocą ustawień wbudowanej lampy błyskowej lub zewnętrznej lampy Speedlite z serii EX zgodnej z nastawami lampy można użyć menu aparatu do ustawienia funkcji lampy błyskowej i funkcji indywidualnych zewnętrznej lampy Speedlite.

**W przypadku korzystania z zewnętrznej lampy błyskowej Speedlite należy podłączyć lampę błyskową Speedlite do aparatu i włączyć lampę błyskową Speedlite, a następnie ustawić funkcje lampy błyskowej.** Szczegółowe informacje dotyczące ustawień zewnętrznej lampy błyskowej Speedlite można znaleźć w instrukcji obsługi lampy Speedlite.

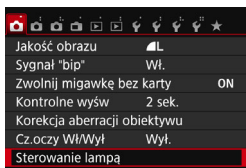

### [Lampa błyskowa]

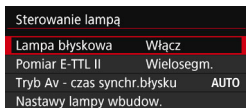

### Wybierz pozycję [Sterowanie lampą].

- Na karcie [📷 1] wybierz pozycję [Sterowanie lampą], a następnie naciśnij przycisk <SET>.
- ▶ Zostanie wyświetlony ekran sterowania lampą.

- Zwykle dla tej funkcji wybiera się opcję [Włącz].
- **Wybranie pozycji [Wyłącz] powoduje, że ani wbudowana lampa błyskowa, ani zewnętrzna lampa błyskowa Speedlite nie będzie emitowała błysku.** Opcja ta jest przydatna, jeśli ma być używane jedynie oświetlenie wspomagające AF lampy błyskowej.

### [Pomiar E-TTL II]

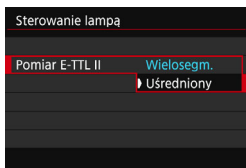

- Dla normalnych wartości ekspozycji lampy błyskowej ustaw opcję [Wielosegm.].
- Opcja [Uśredniony] jest przeznaczona dla zaawansowanych użytkowników. Podobnie jak w przypadku zewnętrznej lampy błyskowej Speedlite, obszar pomiaru jest uśredniany. Może być wymagana korekta ekspozycji lampy.



Nawet jeśli w pozycji [Lampa błyskowa] została wybrana opcja [Wyłącz], w przypadku problemów z ustawieniem ostrości przy słabym oświetleniu lampa błyskowa może wyemitować serię błysków (oświetlenie wspomagające AF, str. 113).

## [Tryb Av - czas synchr. błysku]

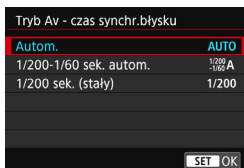

Funkcja pozwala ustawić czas synchronizacji błysku dla fotografowania z lampą błyskową w trybie AE z preselekcją przysłony (**Av**).

- **AUTO: Automatem**

Czas synchronizacji błysku jest ustawiany automatycznie w zakresie od 1/200 s do 30 s w celu dostosowania go do jasności sceny. Możliwa jest także synchronizacja z krótkimi czasami.

- <sup>1/200</sup>/<sub>-1/60</sub> **A: 1/200-1/60 sekundy automatycznie**

Zapobiega ustawieniu długiego czasu naświetlania w warunkach niedostatecznego oświetlenia. Skutecznie zapobiega to rozmyciu obiektu i drganiom aparatu. Jednak o ile obiekt zostanie prawidłowo naświetlony, uzyskanie odpowiedniej jasności tła może być utrudnione.

- **1/200: 1/200 sekundy (stały)**

Czas synchronizacji błysku jest stały i wynosi 1/200 s. Ustawienie to skuteczniej zapobiega rozmyciu obiektu i skutkom drgań aparatu niż ustawienie [1/200-1/60 sek. autom.]. Jednak w słabym oświetleniu tło będzie ciemniejsze niż przy ustawieniu [1/200-1/60 sek. autom.].

ⓘ W przypadku ustawienia wartości [1/200-1/60 sek. autom.] lub [1/200 sek. (stały)] nie można ustawić synchronizacji z krótkimi czasami w trybie < **Av** > z zewnętrzną lampą Speedlite.



## Bezpośrednie wyświetlanie ekranu nastaw lampy

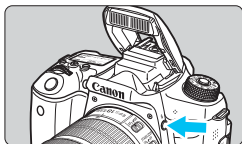

W przypadku korzystania z wbudowanej lampy błyskowej lub lampy błyskowej serii EX zgodnej z nastawami lampy możesz nacisnąć przycisk  $\langle \text{⚡} \rangle$ , aby raz wyświetlić ekran **[Nastawy lampy wbudow.]** lub **[Nastawy lampy zewnętrznej]** bez wyświetlania najpierw ekranu menu.

### ● W przypadku wbudowanej lampy błyskowej

Nastawy lampy wbudow.	
Wbudow. lampa	Zwykły błysk
Tryb błysku	E-TTL II
Tryb synchr.	z 1 zasł.
Kor. eksp.	2...1...@...1...2

**Naciśnij dwukrotnie przycisk  $\langle \text{⚡} \rangle$ .**

- Wbudowana lampa błyskowa zostanie podniesiona.
- Naciśnij ponownie przycisk, aby wyświetlić ekran **[Nastawy lampy wbudow.]**.

### ● W przypadku zewnętrznej lampy Speedlite

Nastawy lampy zewnętrznej		
<b>ETTL</b>	WIRELESS OFF	Zoom AUTO
$\gg$	$\pm 0$	FEB $\pm 0$
Pomiar błysku E-TTL II		

**Naciśnij przycisk  $\langle \text{⚡} \rangle$ .**

- Po włączeniu zewnętrznej lampy Speedlite naciśnij przycisk  $\langle \text{⚡} \rangle$ , aby wyświetlić ekran **[Nastawy lampy zewnętrznej]**.



- Po naciśnięciu przycisku  $\langle \text{⚡} \rangle$  w celu wyświetlenia ekranu nastaw lampy nie można ustawić parametrów **[Lampa błyskowa]**, **[Pomiar E-TTL II]**, **[Tryb Av - czas synchr. błysku]** ani **[Nastawy C.Fn lampy zewn.]**. Zamiast tego należy ustawić te funkcje w pozycji **[☑ 1: Sterowanie lampą]**.
- Jeśli w pozycji **[Lampa błyskowa]** wybrano opcję **[Wyłącz]**, naciśnięcie przycisku  $\langle \text{⚡} \rangle$  spowoduje wyświetlenie ekranu **[☑ 1: Sterowanie lampą]**.

## [Nastawy lampy wbudow.] i [Nastawy lampy zewnętrznej]

Można ustawić funkcje przedstawione w tabeli poniżej. Zakres funkcji wyświetlanych w menu [Nastawy lampy zewnętrznej] zależy od modelu lampy błyskowej Speedlite.

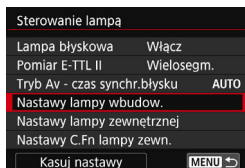

- Wybierz opcję [Nastawy lampy wbudow.] lub [Nastawy lampy zewnętrznej].
- ▶ Zostanie wyświetlony ekran nastaw lampy. Za pomocą opcji [Nastawy lampy wbudow.] można wybrać i ustawić tylko zaznaczone funkcje.

### Przykładowy ekran

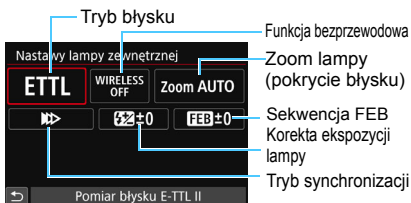
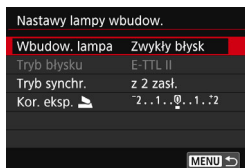

[Nastawy lampy wbudow.]

[Nastawy lampy zewnętrznej]

### Główne funkcje pozycji [Nastawy lampy wbudow.] i [Nastawy lampy zewnętrznej]

Funkcja	[Nastawy lampy wbudow.]			[Nastawy lampy zewnętrznej]	Strona
	Zwykły błysk	Łatwa konfiguracja bezprzewodowa (str. 192)	Niestandardowa konfiguracja bezprzewodowa (str. 195)		
Tryb błysku			○	○	187
Tryb synchronizacji	○			○	187
Sekwencja FEB*				○	
Funkcja bezprzewodowa			○	○	187
Korekta ekspozycji lampy	○	○	○	○	178
Regulacja stosunku mocy błysku			○		
Lampa główna				○	
Zoom lampy*				○	

\* Informacje dotyczące trybów [Bracketing ekspozycji z lampą] i [Zoom lampy] można znaleźć w instrukcji obsługi lampy błyskowej Speedlite zgodnej z tymi funkcjami.

## • Tryb błysku

Podczas korzystania z zewnętrznej lampy Speedlite można wybrać tryb błysku dostosowany do fotografowania z lampą błyskową.

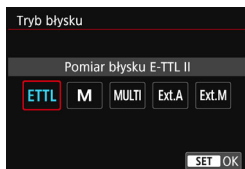

- Tryb [**E-TTL II**] jest standardowym trybem lamp błyskowych serii EX, wykorzystywanym podczas fotografowania z pełną automatyką lampy błyskowej.
- Tryb [**Błysk ręczny**] jest przeznaczony dla zaawansowanych użytkowników, którzy chcą samodzielnie ustawić wartość [**Ilość światła**] (od 1/1 do 1/128).
- Informacje dotyczące innych trybów błysku można znaleźć w instrukcji obsługi lampy błyskowej Speedlite zgodnej z tymi funkcjami.

## • Tryb synchronizacji

Zwykle funkcja ta jest ustawiona na [**z 1 zaśł.**], co powoduje, że błysk lampy jest wyzwalany bezpośrednio po rozpoczęciu naświetlania.

Wybór opcji [**z 2 zaśł.**] sprawia, że błysk lampy będzie wyzwalany bezpośrednio przed zamknięciem migawki. Połączenie tej funkcji z długim czasem naświetlania tworzy na zdjęciach smugi światła, zapewniając bardziej naturalną atmosferę np. w przypadku fotografowania jadących samochodów w nocy. W trybie E-TTL II (automatyczna ekspozycja lampy) lampa emituje dwa błyski: pierwszy po naciśnięciu spustu migawki do końca i drugi bezpośrednio przed zakończeniem naświetlania. Ponadto ustawienie czasu naświetlania 1/30 s lub krótszego spowoduje automatyczną synchronizację z pierwszą zaśłoną.

Po podłączeniu zewnętrznej lampy Speedlite można także wybrać opcję [**Synchronizacja Hi-speed**] (**⚡<sub>H</sub>**). Szczegółowe informacje można znaleźć w instrukcji obsługi lampy Speedlite.

## • Funkcja bezprzewodowa

Informacje o fotografowaniu z bezprzewodową lampą błyskową wykorzystującym transmisję optyczną i funkcję jednostki głównej wbudowanej lampy błyskowej — patrz „Korzystanie z bezprzewodowej lampy błyskowej” na str. 189. Informacje o fotografowaniu z bezprzewodową lampą błyskową wykorzystującym transmisję radiową lub optyczną i funkcję jednostki głównej zewnętrznej lampy błyskowej Speedlite — patrz instrukcja obsługi lampy Speedlite.

## • Korekta ekspozycji lampy

Patrz „Korekta ekspozycji lampy” na str. 178.

## Ustawianie funkcji indywidualnych zewnętrznej lampy błyskowej Speedlite

Funkcje indywidualne wyświetlane w menu **[Nastawy C.Fn lampy zewn.]** zależą od modelu lampy błyskowej Speedlite.

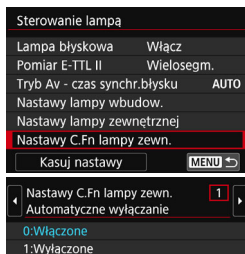

### 1 Wyświetl funkcję indywidualną.

- Kiedy aparat jest gotowy do wykonania zdjęcia z zewnętrzną lampą błyskową Speedlite, wybierz pozycję **[Nastawy C.Fn lampy zewn.]**, a następnie naciśnij przycisk **<SET>**.

### 2 Wybierz funkcję indywidualną.

- Użyj przycisków **<<>** i **<>>**, aby wybrać numer funkcji, a następnie wprowadź ustawienia funkcji. Procedura ta jest identyczna, jak w przypadku ustawiania funkcji indywidualnych aparatu (str. 350).

⚠ Jeśli w przypadku lampy błyskowej serii EX funkcję indywidualną **[Tryb pomiaru światła]** ustawiono na **[Pomiar błysku TTL]** (automatyka błysku), działa ona wyłącznie z pełną mocą błysku.

## Kasowanie nastaw

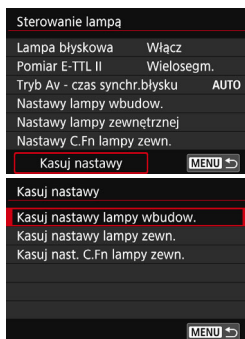

### 1 Wybierz pozycję [Kasowanie nastaw].

- Na karcie **[1: Sterowanie lampą]** wybierz pozycję **[Kasuj nastawy]**, a następnie naciśnij przycisk **<SET>**.

### 2 Wybierz ustawienia do skasowania.

- Wybierz opcję **[Kasuj nastawy lampy wbudow.]**, **[Kasuj nastawy lampy zewn.]** lub **[Kasuj nast. C.Fn lampy zewn.]**, a następnie naciśnij przycisk **<SET>**.
- Po wybraniu pozycji **[OK]** odpowiednie ustawienia lampy błyskowej zostaną skasowane.

ⓘ Ustawienia funkcji indywidualnej lampy Speedlite (P.Fn) nie mogą być ustawione ani anulowane za pomocą ekranu **[Sterowanie lampą]** w aparacie. Należy je ustawić za pomocą lampy Speedlite.

## Korzystanie z bezprzewodowej lampy błyskowej <sup>☆</sup>

Wbudowana lampa błyskowa aparatu może pełnić funkcję jednostki głównej dla zewnętrznych lamp Canon Speedlite z serii EX wyposażonych w funkcję bezprzewodowej jednostki podporządkowana. Umożliwia bezprzewodowe wyzwalanie lamp Speedlite poprzez transmisję optyczną.

Należy zapoznać się z informacjami i przestrogami dotyczącymi fotografowania z bezprzewodową lampą błyskową (transmisja optyczna) zamieszczonymi w instrukcji obsługi lampy Speedlite.

### Ustawienia i położenie jednostki podporządkowanej

Informacje na temat lampy błyskowej Speedlite (jednostki podporządkowanej) można znaleźć w jej instrukcji obsługi. Lampę należy ustawić w opisany poniżej sposób. Ustawienia inne niż wymienione poniżej dotyczące sterowania jednostką podporządkowaną są ustawiane za pomocą aparatu. Istnieje możliwość jednoczesnego używania różnych typów lamp błyskowych Speedlite jako jednostek podporządkowanych i sterowania nimi.

- (1) Ustaw zewnętrzną lampę Speedlite jako jednostkę podporządkowaną.
- (2) Ustaw taki sam kanał transmisji lampy Speedlite, jaki ustawiono w aparacie <sup>\*1</sup>.
- (3) Aby sterować stosunkiem mocy błysku (str. 197), ustaw grupę błysków jednostki podporządkowanej.
- (4) Umieść aparat i jednostki podporządkowane w zasięgu przedstawionym poniżej.
- (5) Skieruj czujnik bezprzewodowy jednostki podporządkowanej w stronę aparatu <sup>\*2</sup>.

Przykład ustawienia bezprzewodowej lampy błyskowej

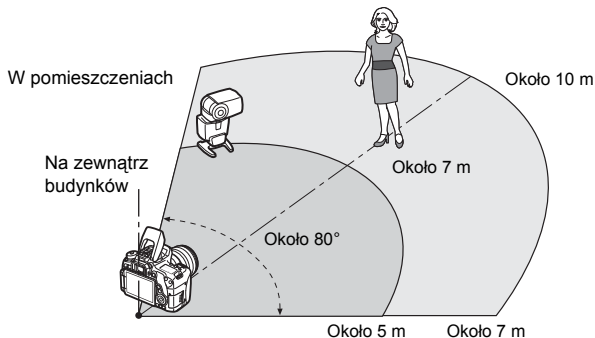

- \*1: Jeśli lampa Speedlite nie posiada funkcji ustawiania kanału transmisji, jej działanie jest niezależne od ustawienia kanału w aparacie.
- \*2: W niewielkich pomieszczeniach jednostka podporządkowana może funkcjonować prawidłowo, nawet jeśli jej czujnik bezprzewodowy nie jest skierowany w stronę aparatu. Sygnały bezprzewodowe aparatu mogą odbijać się od ścian i być odbierane przez jednostkę podporządkowaną. W przypadku korzystania z lampy błyskowej serii EX ze stałym modułem emitującym światło (główką lampy) i czujnikiem bezprzewodowym zrób zdjęcie, aby upewnić się, że lampa emituje błysk.

- **Anulowanie automatycznego wyłączenia zasilania jednostki podporządkowanej**

Aby anulować automatyczne wyłączenie zasilania jednostki podporządkowanej, naciśnij przycisk <✳> w aparacie. Aby anulować automatyczne wyłączenie zasilania w przypadku korzystania z funkcji ręcznego wyzwalania błysku, naciśnij przycisk błysku testowego (PILOT) w jednostce podporządkowanej.

 Funkcja aparatu jako jednostki głównej nie ma zastosowania w przypadku fotografowania z bezprzewodową lampą błyskową w trybie transmisji radiowej.

## Konfiguracje fotografowania z bezprzewodową lampą błyskową

Poniższe tabele zawierają możliwe konfiguracje fotografowania z bezprzewodową lampą błyskową. Wybierz konfigurację właściwą dla obiektu, warunków fotografowania, liczby używanych zewnętrznych lamp błyskowych Speedlite itd.

	Zewnętrzna lampa Speedlite		Wbudowana lampa błyskowa	Strona	Ustawienie	
	Liczba	Stosunek mocy błysku A:B			Funkcje lampy bezprzewodowej	Grupa błysków
Pełna automatyka (automatyka błysku E-TTL II)	Jedna	-	-	str. 192		Wszystkie
	Jedna	-	Używana	str. 195	:	-
	Kilka	-	-	str. 194		Wszystkie
	Kilka	Ustawione	-	str. 197		(A:B)
	Kilka	-	Używana	str. 198	+	Wszystkie  i
	Kilka	Ustawione	Używana		+	(A:B)
	• Korekta ekspozycji lampy				str. 199	
• Blokada ekspozycji lampy						

	Zewnętrzna lampa Speedlite		Wbudowana lampa błyskowa	Strona	Ustawienie	
	Liczba	Stosunek mocy błysku A:B			Funkcje lampy bezprzewodowej	Grupa błysków
Błysk ręczny	Jedna/kilka	-	-	str. 200		Wszystkie
	Kilka	Ustawione	-			(A:B)
	Jedna/kilka	-	Używana		+	Wszystkie  i
	Kilka	Ustawione	Używana		+	(A:B)

Nawet jeśli emitowanie błysku przez wbudowaną lampę błyskową zostało wyłączone, lampka nadal będzie emitowała błysk sterujący jednostką podporządkowaną poprzez transmisję optyczną. W związku z tym w niektórych warunkach fotografowania błysk sterujący jednostką podporządkowaną może być widoczny na zdjęciu.

# Fotografowanie z łatwą obsługą lampy bezprzewodowej ☆

Poniżej przedstawiono podstawowe informacje na temat łatwego, w pełni automatycznego fotografowania z bezprzewodową lampą błyskową.

## Fotografowanie z pełną automatyką przy użyciu jednej zewnętrznej lampy błyskowej Speedlite

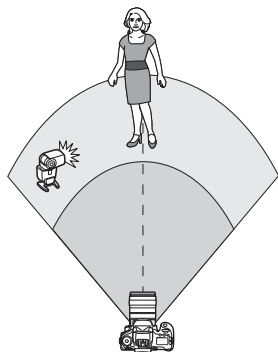

Czynności opisane w punktach od 1 do 4 oraz w punkcie 6 dotyczą wszystkich wariantów fotografowania z bezprzewodową lampą błyskową. W związku z tym w przypadku pozostałych ustawień bezprzewodowej lampy błyskowej, omawianych na kolejnych stronach, punkty te zostały pominięte.

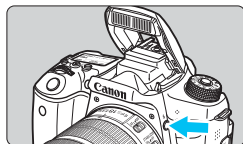

### 1 Naciśnij przycisk <⚡>, aby podnieść wbudowaną lampę błyskową.

- Aby korzystać z funkcji fotografowania z bezprzewodową lampą błyskową, upewnij się, że wbudowana lampka błyskowa została podniesiona.

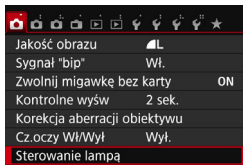

### 2 Wybierz pozycję [Sterowanie lampą].

- Na karcie [1] wybierz pozycję [Sterowanie lampą], a następnie naciśnij przycisk <SET>.

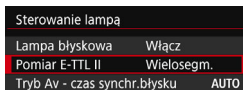

### 3 Wybierz pozycję [Wielosegm.].

- Dla ustawienia [Pomiar E-TTL II] wybierz wartość [Wielosegm.], a następnie naciśnij przycisk <SET>.



Sterowanie lampą	
Lampa błyskowa	Włącz
Pomiar E-TTL II	Wielosegm.
Tryb Av - czas synchr. błysku	AUTO
Nastawy lampy wbudow.	
Nastawy lampy zewnętrznej	

#### 4 Wybierz pozycję [Nastawy lampy wbudow.].

- Wybierz pozycję [Nastawy lampy wbudow.], a następnie naciśnij przycisk <SET>.

Nastawy lampy wbudow.	
Wbudow. lampa	Łatwa.bezpr.
Tryb błysku	E-TTL II
Tryb synchr.	z 1 zasł.
F-cja bezprz.	
Kanał	1

#### 5 Wybierz pozycję [Łatwa.bezpr.].

- Dla ustawienia [Wbudow. lampa] wybierz wartość [Łatwa.bezpr.], a następnie naciśnij przycisk <SET>.

Nastawy lampy wbudow.	
Tryb błysku	E-TTL II
Tryb synchr.	z 1 zasł.
F-cja bezprz.	
Kanał	1
Grupa błysków	Wszystkie

#### 6 Ustaw wartość opcji [Kanał].

- Ustaw kanał transmisji (1–4) na taki sam, jak w jednostce podporządkowanej.

#### 7 Zrób zdjęcie.

- Ustaw aparat i zrób zdjęcie tak samo jak w przypadku standardowego fotografowania.

Nastawy lampy wbudow.	
Wbudow. lampa	Zwykły błysk
Tryb błysku	E-TTL II
Tryb synchr.	z 1 zasł.
Kor. eksp.	2..1..0..1..?
MENU →	

#### 8 Wyjdź z funkcji łatwego fotografowania z bezprzewodową lampą błyskową.

- W pozycji [Wbudow. lampa] wybierz opcję [Zwykły błysk].



- Zalecany jest wybór dla ustawienia [Pomiar E-TTL II] wartości [Wielosegm.].
- Mimo że wbudowana lampa błyskowa jest wyłączona w przypadku wybrania opcji [Łatwa.bezpr.], będzie nadal emitowała niewielki błysk sterujący jednostką podporządkowaną. W niektórych warunkach fotografowania błysk wyemitowany w celu sterowania jednostką podporządkowaną może być widoczny na zdjęciu.
- W przypadku jednostki podporządkowanej nie ma możliwości emitowania błysku testowego.

## Fotografowanie z pełną automatyką przy użyciu kilku zewnętrznych lamp błyskowych Speedlite

Istnieje możliwość korzystania z wielu jednostek podporządkowanych jako pojedynczej lampy błyskowej Speedlite. Ta opcja jest wygodna, gdy potrzeba dużej ilości światła.

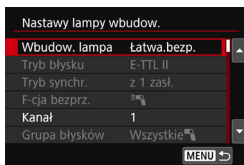

### Nastawy podstawowe:

- Tryb błysku** : E-TTL II  
**Pomiar E-TTL II** : Wielosegm.  
**Wbudow. lampa** : Łatwa.bezpr.  
**Kanał** : (taki sam jak w jednostkach podporządkowanych)

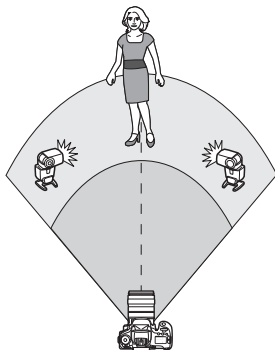

Wszystkie jednostki podporządkowane zostaną uruchomione z taką samą mocą i będą wysterowane tak, aby uzyskać standardową ekspozycję. Niezależnie od tego, do której grupy błysków należą jednostki podporządkowane (A, B lub C), wszystkie będą wyzwały błysk jako jedna grupa.

## Korekta ekspozycji lampy

Jeśli ekspozycja lampy błyskowej jest zbyt ciemna lub zbyt jasna, można ustawić korektę ekspozycji lampy, aby dostosować moc błysku jednostki podporządkowanej.

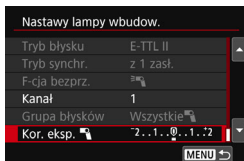

- Wybierz pozycję [**Kor. eksp.** ], a następnie naciśnij przycisk <SET>.
- Jeśli ekspozycja lampy jest zbyt ciemna, naciśnij przycisk <▶>, aby zwiększyć ekspozycję błysku i rozjaśnić obraz. Jeśli ekspozycja lampy jest zbyt jasna, naciśnij przycisk <◀>, aby zmniejszyć ekspozycję błysku i przyciemnić obraz.

## Fotografowanie z pełną automatyką przy użyciu jednej zewnętrznej lampy błyskowej Speedlite i wbudowanej lampy błyskowej

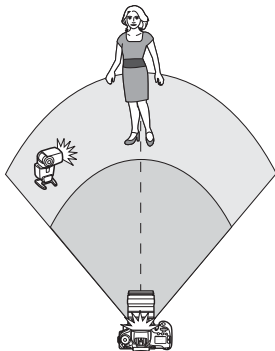

W tej części opisano w pełni automatyczne fotografowanie z bezprzewodową lampą błyskową w przypadku używania jednej zewnętrznej lampy błyskowej Speedlite i wbudowanej lampy błyskowej. Istnieje możliwość zmiany stosunku mocy błysku między zewnętrzną lampą Speedlite a wbudowaną lampą błyskową w celu dostosowania cieni rzucanych na obiekt. Ikony  $\langle \text{☑} \text{ } \text{☑} \rangle$  i  $\langle \text{☑} \text{ } \text{☑} \rangle$  na ekranach menu oznaczają zewnętrzną lampę Speedlite, natomiast ikony  $\langle \text{☑} \text{ } \text{☑} \rangle$  i  $\langle \text{☑} \text{ } \text{☑} \rangle$  oznaczają wbudowaną lampę błyskową.

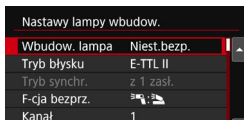

### 1 Wybierz pozycję [Niest.bezp.].

- Wykonaj czynności opisane w punkcie 5 na str. 193, aby wybrać pozycję [Niest.bezp.], a następnie naciśnij przycisk  $\langle \text{SET} \rangle$ .

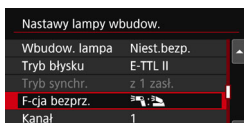

### 2 Wybierz pozycję [F-cja bezprz.].

- W pozycji [F-cja bezprz.] wybierz opcję  $\langle \text{☑} \text{ } \text{☑} \rangle$ , a następnie naciśnij przycisk  $\langle \text{SET} \rangle$ .

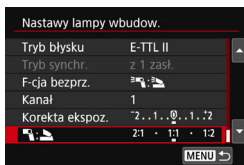

### 3 Ustaw żądany stosunek mocy błysku, a następnie zrób zdjęcie.

- Wybierz opcję  $\langle \text{☑} \text{ } \text{☑} \rangle$ , a następnie ustaw proporcje błysku w zakresie od 8:1 do 1:1. Ustawienie stosunku mocy błysku na prawo od 1:1 nie jest możliwe.
- Jeśli ilość światła emitowanego przez wbudowaną lampę błyskową jest niewystarczająca, ustaw wyższą czułość ISO (str. 132).



Stosunek mocy błysku od 8:1 do 1:1 jest odpowiednikiem wartości od 3:1 do 1:1 stopni (z dokładnością do 1/2 stopnia).

## Fotografowanie z pełną automatyką przy użyciu kilku zewnętrznych lamp błyskowych Speedlite

Kilka jednostek podporządkowanych Speedlite można wyzalać jako jedną jednostkę lampy błyskowej. Można także podzielić je na grupy jednostek podporządkowanych w celu fotografowania z określonym stosunkiem mocy błysku.

Poniżej pokazano nastawy podstawowe. Zmieniając ustawienie [**Grupa błysków**], można fotografować w różnych konfiguracjach bezprzewodowej lampy błyskowej przy użyciu kilku lamp Speedlite.

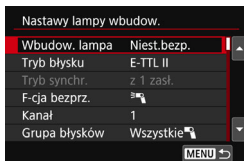

### Nastawy podstawowe:

- Tryb błysku : E-TTL II
- Pomiar E-TTL II : Wielosegm.
- F-cja bezprz. : ☰
- Kanał : (taki sam jak w jednostkach podporządkowanych)

## [Wszystkie] Wyzwalanie wielu podporządkowanych lamp Speedlite jako jednej jednostki lampy błyskowej

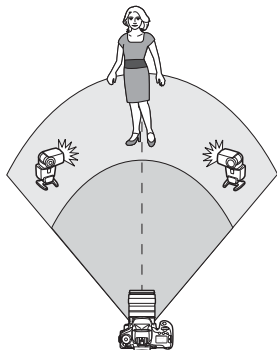

Ta opcja jest wygodna, gdy potrzeba dużej ilości światła. Wszystkie jednostki podporządkowane zostaną uruchomione z taką samą mocą i będąysterowane tak, aby uzyskać standardową ekspozycję. Niezależnie od tego, do której grupy błysków należą jednostki podporządkowane (A, B lub C), wszystkie będą wyzwały błysk jako jedna grupa.

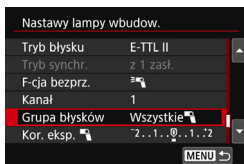

Wybierz dla ustawienia [**Grupa błysków**] wartość [**Wszystkie**], a następnie zrób zdjęcie.

## [ (A:B)] Wyzwalanie wielu jednostek podporządkowanych w wielu grupach

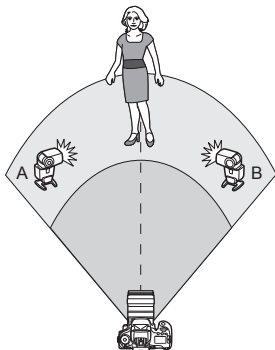

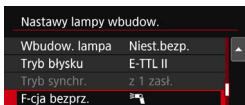

Można podzielić jednostki podporządkowane na grupy A i B, a następnie zmienić stosunek mocy błysku, aby uzyskać pożądany efekt oświetlenia.

Zapoznaj się z instrukcją obsługi lampy Speedlite i przypisz jedną jednostkę podporządkowaną do grupy błysków A, a drugą do grupy błysków B. Ustaw lampy Speedlite w sposób przedstawiony na ilustracji.



### 1 Wybierz pozycję [F-cja bezprz.].

- Wykonaj czynności opisane w punkcie 2 na str. 195, aby wybrać pozycję [, a następnie naciśnij przycisk < >.

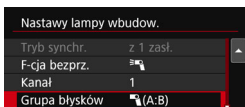

### 2 Ustaw w pozycji [Grupa błysków] opcję [ (A:B)].

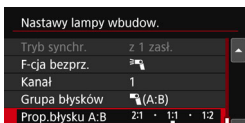

### 3 Ustaw stosunek mocy błysku A:B i zrób zdjęcie.

- Wybierz pozycję [Prop.błysku A:B] i ustaw proporcje błysku.



Jeśli w pozycji [Grupa błysków] ustawiono opcję [ (A:B)], grupa C nie będzie uruchamiana.



Stosunek mocy błysku od 8:1 przez 1:1 do 1:8 jest odpowiednikiem wartości od 3:1 przez 1:1 do 1:3 stopni (z dokładnością do 1/2 stopnia).

## Fotografowanie z pełną automatyką przy użyciu wbudowanej lampy błyskowej i kilku zewnętrznych lamp błyskowych Speedlite

Do fotografowania z bezprzewodową lampą błyskową opisanego na str. 196–197 można wykorzystać również wbudowaną lampę błyskową.

Poniżej pokazano nastawy podstawowe. Zmieniając ustawienie [**Grupa błysków**], można fotografować w różnych konfiguracjach bezprzewodowej lampy błyskowej przy użyciu kilku lamp Speedlite i wbudowanej lampy błyskowej.

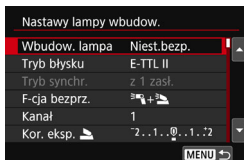

### 1 Nastawy podstawowe:

- Tryb błysku** : E-TTL II
- Pomiar E-TTL II** : Wielosegm.
- F-cja bezprz.** : [ikonki]
- Kanał** : (taki sam jak w jednostkach podporządkowanych)

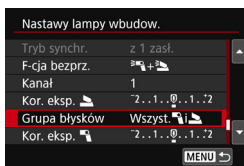

### 2 Wybierz pozycję [**Grupa błysków**].

- Wybierz grupę błysków, a następnie ustaw proporcje błysku, korektę ekspozycji lampy i inne potrzebne ustawienia przed wykonaniem zdjęcia.

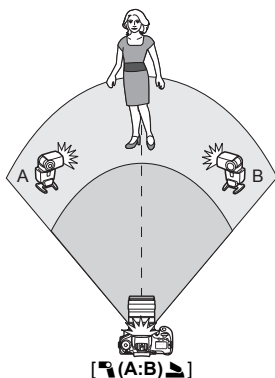
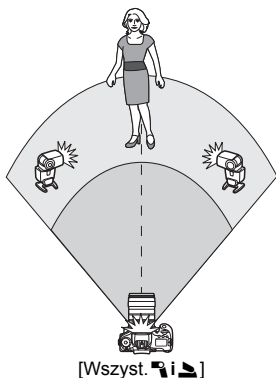

## Korekta ekspozycji lampy

Gdy w pozycji [**Tryb błysku**] jest ustawiona opcja [**E-TTL II**], można ustawić korektę ekspozycji lampy. Ustawienia korekty ekspozycji lampy (patrz poniżej), które można określić, zależą od ustawień opcji [**F-cja bezprz.**] i [**Grupa błysku**].

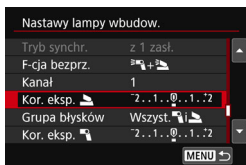

### [Korekta ekspoz.]

- Ustawiona wartość korekty ekspozycji lampy dotyczy wbudowanej lampy błyskowej i wszystkich zewnętrznych lamp Speedlite.

### [Kor. eksp.

- Korekta ekspozycji lampy jest stosowana tylko względem wbudowanej lampy błyskowej.

### [Kor. eksp.

- Ustawiona wartość korekty ekspozycji lampy dotyczy wszystkich zewnętrznych lamp Speedlite.

## Blokada ekspozycji lampy

Jeśli dla ustawienia [**Tryb błysku**] została wybrana wartość [**E-TTL II**], można nacisnąć przycisk <**\***>, aby zablokować ekspozycję lampy.

## Ręczne ustawianie ilości światła w przypadku fotografowania z bezprzewodową lampą błyskową

Gdy w pozycji **[Tryb błysku]** jest ustawiona opcja **[Manual flash]**, ekspozycję lampy można ustawić ręcznie. Zakres dostępnych ustawień ilości światła (**[Moc błysku]** , **[Moc lampy gr. A]** itp.) zależy od ustawienia **[F-cja bezprz.]** (patrz poniżej).

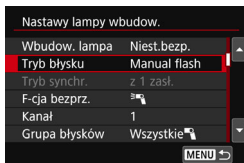

### **[F-cja bezprz. ≡⚡]**

- **[Grupa błysków: Wszystkie ⚡]:**  
Ręczne ustawienie ilości światła zostanie zastosowane do wszystkich zewnętrznych lamp Speedlite.
- **[Grupa błysków: ⚡(A:B)]:**  
Pozwala ustawić ilość światła oddzielnie dla grupy jednostek podporządkowanych A i B.

### **[F-cja bezprz. ≡⚡ + ⚡]**

- **[Grupa błysków: Wszyst. ⚡ i ⚡]:**  
Pozwala ustawić ilość światła oddzielnie dla zewnętrznych lamp Speedlite i wbudowanej lampy błyskowej.
- **[Grupa błysków: ⚡(A:B) ⚡]:**  
Pozwala ustawić ilość światła oddzielnie dla grupy jednostek podporządkowanych A i B. Ponadto można ustawić ilość światła wbudowanej lampy błyskowej.



# 7

## Fotografowanie z użyciem monitora LCD (fotografowanie w trybie Live View)

Istnieje możliwość fotografowania z podglądem obrazu na monitorze LCD aparatu. Jest to tak zwane „fotografowanie w trybie Live View”.

- Trzymanie aparatu w ręku i fotografowanie z podglądem obrazu na monitorze LCD może powodować drgania aparatu i poruszenie zdjęć. Zalecane jest używanie statywu.





### **Zdalne fotografowanie w trybie Live View**

Program EOS Utility (oprogramowanie EOS, str. 419) po zainstalowaniu w komputerze pozwala podłączyć aparat do komputera i fotografować zdalnie z podglądem obrazu na ekranie komputera. Szczegółowe informacje można znaleźć w dokumencie „EOS Utility Instrukcja obsługi” (str. 414).

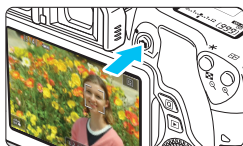
## Fotografowanie z użyciem monitora LCD



### 1 Wyświetl podgląd kadru w trybie Live View.

- Naciśnij przycisk .
- ▶ Na monitorze LCD zostanie wyświetlony podgląd kadru w trybie Live View. W trybie  w lewym górnym rogu zostanie wyświetlona ikona ujęcia wykrytego przez aparat (str. 206).
- Domyślnie stosowane jest ustawienie Ciągły AF (str. 214).
- Podgląd kadru w trybie Live View będzie miał poziom jasności odpowiadający fotografowanemu obrazowi.

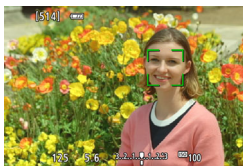

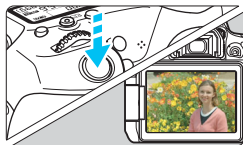

### 2 Ustaw ostrość na obiekt.

- Naciśnięcie spustu migawki do połowy spowoduje ustawienie ostrości aparatu za pomocą bieżącej metody AF (str. 218).



### 3 Zrób zdjęcie.

- Naciśnij spust migawki do końca.
- ▶ Zdjęcie zostanie zarejestrowane i wyświetlone na monitorze LCD.
- ▶ Po zakończeniu odtwarzania zarejestrowanego materiału aparat automatycznie powróci do fotografowania w trybie Live View.
- Naciśnij przycisk , aby zakończyć fotografowanie w trybie Live View.

-  ● Pole widzenia obejmuje około 100% rzeczywistego obrazu (gdy jakość rejestracji obrazów to JPEG .
- Głębę ostrości w trybach strefy twórczej można sprawdzić przez naciśnięcie przycisku podglądu głębi ostrości.
- Można także dotknąć obiektu na monitorze LCD, aby ustawić ostrość (str. 218–225) i zrobić zdjęcie (str. 226).
- Fotografowanie w trybie Live View można również wykonywać przy pomocy pilota zdalnego fotografowania (sprzedawany oddzielnie, str. 366).

## Włączenie fotografowania w trybie Live View

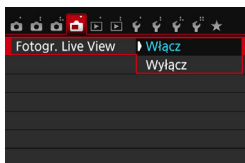

Wybierz w pozycji []: **Fotogr. Live View**] opcję **[Włącz]**.

## Dostępna liczba zdjęć w przypadku fotografowania w trybie Live View

Temperatura	Temperatura pokojowa (23°C)	Niska temperatura (0°C)
Bez lampy błyskowej	Okolo 200 zdjęć	Okolo 170 zdjęć
Lampa błyskowa używana w 50%	Okolo 180 zdjęć	Okolo 150 zdjęć

- Powyższe wartości dotyczą całkowicie naładowanego akumulatora LP-E17 i zostały obliczone w oparciu o standardy testowania opracowane przez stowarzyszenie Camera & Imaging Products Association.
- W przypadku całkowicie naładowanego akumulatora LP-E17 ciągle czas fotografowania w trybie Live View wynosi około 1 godz. i 30 min w temperaturze pokojowej (23°C).



- W trybie <img alt="Live View icon"/> fotografowanie w trybie Live View nie jest możliwe.
- W trybach <img alt="Live View icon"/> i <img alt="Live View icon"/> zakres fotografowania będzie mniejszy.
- Podczas ładowania lampy błyskowej na monitorze LCD jest wyświetlany komunikat „BUSY” i nie można zobaczyć obiektu.
- Nie należy kierować aparatu w stronę źródeł intensywnego światła, np. słońca lub źródła intensywnego sztucznego oświetlenia. Mogłoby to spowodować uszkodzenie matrycy światłoczułej lub wewnętrznych elementów aparatu.
- **Ogólne ostrzeżenia dotyczące fotografowania w trybie Live View znajdują się na stronach 230–231.**



- W przypadku korzystania z lampy błyskowej dźwięk migawki będzie słyszany dwukrotnie, jednakże zostanie wykonane tylko jedno zdjęcie. Ponadto czas rejestracji obrazu po naciśnięciu spustu migawki do końca będzie nieco dłuższy niż w przypadku fotografowania z wykorzystaniem wizjera.
- Jeśli aparat nie jest używany przez pewien czas, jego zasilanie wyłączy się automatycznie po upływie czasu określonego w pozycji [2: **Autom. wyłącz.**] (str. 273). Jeśli w pozycji [2: **Autom. wyłącz.**] wybrano opcję **[Wyłącz]**, fotografowanie w trybie Live View zostanie automatycznie zakończone po upływie około 30 min (aparat pozostanie włączony).
- Korzystając z kabla HDMI HTC-100 (sprzedawany osobno) lub stereofonicznego kabla audio-wideo AVC-DC400ST (sprzedawany osobno), można wyświetlać podgląd kadru w trybie Live View na ekranie telewizora (str. 312, 315).

## Ekran informacji

- Każde kolejne naciśnięcie przycisku <INFO.> powoduje zmianę ekranu informacji.

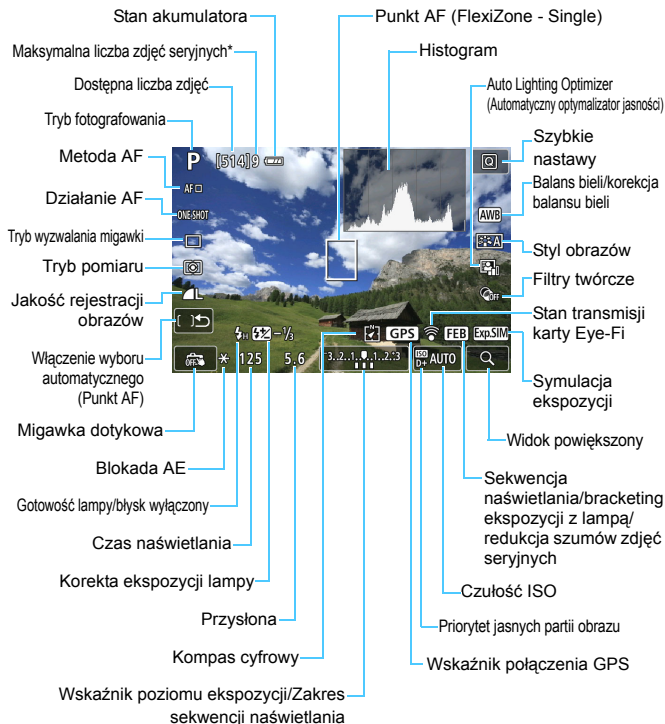

\* Liczba będzie wyświetlana, gdy maksymalna liczba zdjęć seryjnych zmniejszy się do dziewięciu lub mniejszej wartości.

































- Poziomicę elektroniczną można wyświetlić poprzez naciśnięcie przycisku <INFO.> (str. 70). Należy pamiętać, że jeśli jako metodę AF wybrano opcję [**L** +**Sledzenie**] lub jeśli aparat jest podłączony do telewizora kablem HDMI, nie można wyświetlić poziomici elektronicznej.
- Histogram można wyświetlić poprzez naciśnięcie przycisku <INFO.>. Jednak histogram nie jest wyświetlany po naciśnięciu spustu migawki do końca.
- Symbol <Exp.SIM> wyświetlany w kolorze białym oznacza, że jasność podglądu kadru w trybie Live View jest zbliżona do jasności, z jaką zostanie zarejestrowany obraz.
- Migający symbol <Exp.SIM> oznacza, że podgląd kadru w trybie Live View jest wyświetlany z zastosowaniem jasności innej niż rzeczywista jasność uzyskanego obrazu, ponieważ oświetlenie jest zbyt słabe lub zbyt silne. Mimo to zarejestrowany obraz będzie odzwierciedlał ustawienie ekspozycji. Należy pamiętać, że zakłócenia mogą być bardziej zauważalne niż na zarejestrowanym obrazie.
- W przypadku ustawienia trybu fotografowania <P> lub <A>, redukcji szumów zdjęć seryjnych, lampy błyskowej lub ekspozycji w trybie Bulb ikona <Exp.SIM> i histogram będą wyszarzone (dostępne tylko jako źródło informacji). Histogram może nie być prawidłowo wyświetlany w warunkach słabego lub bardzo jasnego oświetlenia.



**Aparatu nie należy trzymać w tej samej pozycji zbyt długo.** Nawet jeśli aparat nie sprawia wrażenia zbyt rozgrzanego, zbyt długi kontakt z tym samym elementem korpusu może spowodować zaczerwienienie skóry, powstanie pęcherzy lub oparzenia niskotemperaturowe. W przypadku osób mających problemy z krążeniem, nadwrażliwością skóry lub korzystających z aparatu w miejscu o bardzo wysokiej temperaturze zalecane jest używanie statywu.

## Ikony ujęć

W trybie fotografowania <  > aparat będzie wykrywać rodzaj ujęcia i automatycznie dostosowywać do niego wszystkie ustawienia. Wykryty rodzaj ujęcia jest wyświetlany w lewej górnej części ekranu. W przypadku niektórych scen lub warunków fotografowania wyświetlana ikona może nie odpowiadać rzeczywistemu ujęciu.

Obiekt Tło	Portret <sup>*1</sup>		Nie portret			Kolor tła
		Ruch	Natura i otwarta przestrzeń	Ruch	Zbliżenie <sup>*2</sup>	
Jasne						Szare
Pod światło						
Z niebieskim niebem						Jasnoniebieskie
Fotografowany pod światło						
Zachód słońca	*3				*3	Pomarańczowy
Światło punktowe						Ciemnoniebieskie
Ciemne						
Ze statywem	 *4*5	*3	 *4*5	*3		

\*1: Wyświetlana wyłącznie wtedy, gdy metoda AF ustawiona jest jako [ +Śledzenie]. Jeśli ustawiono inną metodę AF, wyświetlana będzie ikona „Nie portret” nawet w przypadku wykrycia osoby.

\*2: Wyświetlana, gdy podłączony obiektyw rejestruje informacje o odległości. W przypadku korzystania z konwertera lub obiektywu do makrofotografii wyświetlana ikona może nie pasować do fotografowanego ujęcia.

\*3: Zostanie wyświetlona ikona odpowiadająca wykrytemu ujęciu.

\*4: Wyświetlana wtedy, gdy spełnione są wszystkie poniższe warunki: fotografowane ujęcie jest ciemne, jest to nocna sceneria, a aparat jest umieszczony na statywie.

\*5: Wyświetlana w przypadku korzystania z poniższych obiektywów:

- EF-S18-55mm f/3.5-5.6 IS II
- EF-S55-250mm f/4-5.6 IS II
- EF300mm f/2.8L IS II USM
- EF400mm f/2.8L IS II USM
- Obiektywy z funkcją Image Stabilizer (Stabilizator obrazu) wprowadzone do sprzedaży w roku 2012 lub później.

\*4+\*5: W przypadku jednoczesnego spełnienia warunków opisanych w punktach

\*4 i \*5 czas naświetlania wydłuży się.

## Symulacja finalnego obrazu

Symulacja finalnego obrazu odzwierciedla ustawienia stylu obrazów, balansu bieli i innych funkcji na podglądzie kadru w trybie Live View, dzięki czemu można sprawdzić, jak będzie wyglądał zarejestrowany obraz.

Podczas fotografowania kadru w trybie Live automatycznie odzwierciedla poniżej wymienione ustawienia funkcji.

### Symulacja finalnego obrazu podczas fotografowania w trybie Live View

- Styl obrazów
  - \* Zostaną odzwierciedlone wszystkie ustawienia, takie jak ostrość, kontrast, nasycenie kolorów i ton koloru.
- Balans bieli
- Korekcja balansu bieli
- Zdjęcia według oświetlenia/ujęcia
- Rozmycie tła (w trybie <CA>)
  - \* Efekt można sprawdzić tylko podczas wprowadzania ustawień (gdy jest wyświetlana opcja [**Symulacja rozmycia**]).
- Ton koloru
- Tryb pomiaru
- Ekspozycja
- Głębina ostrości (przy naciśniętym przycisku podglądu głębi ostrości)
- Auto Lighting Optimizer (Automatyczny optymalizator jasności)
- Korygowanie jasności brzegów
- Korygowanie aberracji chromatycznej
- Priorytet jasnych partii obrazu
- Format obrazu (potwierdzenie zakresu fotografowania)

# Ustawienia funkcji fotografowania

W tym rozdziale zostały opisane ustawienia funkcji fotografowania w trybie Live View.

## Szybkie nastawy

Wciśnięcie przycisku <Q> podczas wyświetlania obrazu na monitorze LCD w trybie strefy twórczej umożliwia ustawienie następujących parametrów: **metoda AF**, działanie AF, **wyzwalanie migawki**, tryb pomiaru, **jakość rejestracji obrazów**, balans bieli, styl obrazów, Auto Lighting Optimizer (Automatyczny optymalizator jasności) i **filtry twórcze**.

W trybach strefy podstawowej można określić funkcje przedstawione w tabeli na stronie 99 (z wyjątkiem opcji rozmycia tła), a także funkcje wyróżnione pogrubioną czcionką powyżej.



### 1 Naciśnij przycisk <Q> (10).

- ▶ Zostaną wyświetlone funkcje, które można ustawić.

### 2 Wybierz i ustaw funkcję.

- Użyj przycisków <▲> <▼>, aby wybrać funkcję.
- ▶ Zostaną wyświetlone ustawienia funkcji i przewodnik po funkcjach (str. 73).
- Użyj przycisków <◀> <▶>, aby ustawić funkcję.
- W trybie <SCN> wybierz pole trybu fotografowania w lewym górnym rogu ekranu, a następnie naciśnij przycisk <ET> w celu wybrania trybu fotografowania.
- Aby skonfigurować ustawienie trybu wyzwalania migawki <S/C>, korekcję balansu bieli/sekwencję balansu bieli, parametry stylu obrazów lub efekty filtrów twórczych, naciśnij przycisk <INFO.>.



### 3 Zamknij ekran ustawień.

- Naciśnij przycisk <SET>, aby zakończyć ustawianie i wrócić do fotografowania w trybie Live View.
- Można również wybrać opcję [↶], aby wrócić do fotografowania w trybie Live View.



- W trybach strefy twórczej czułość ISO można ustawić, naciskając przycisk <ISO>.
- W przypadku fotografowania w trybie Live View nie można ustawić trybu wyzwalania migawki <□S> ani <□S>.
- W przypadku ustawienia [☒] (pomiar skupiony) lub [□] (pomiar punktowy) okrąg oznaczający obszar pomiaru będzie wyświetlany w środkowej części ekranu.

## Stosowanie filtrów twórczych

Podczas podglądu kadru w trybie Live View można zastosować efekt filtra (Ziarnisty Cz/B, Miękka ostrość, Efekt rybiego oka, Efekt pogrubienia artystycznego, Efekt akwareli, Efekt aparatu-zabawki lub Efekt miniatury) przed wykonaniem zdjęć. Filtry te są nazywane filtrami twórczymi.

Po wykonaniu zdjęcia aparat zapisuje tylko obraz z zastosowanym filtrem twórczym. Aby zapisać również obraz bez zastosowanego filtra twórczego, należy wykonać zdjęcie bez filtra twórczego. Następnie należy zastosować efekt filtra twórczego i zapisać nowy obraz (str. 326).

**1 Ustaw dowolny tryb fotografowania z wyjątkiem <M>, <P> i <A>.**

**2 Naciśnij przycisk <Q> (10).**

▶ Zostanie wyświetlony ekran szybkich nastaw.

**3 Wybierz pozycję [OFF].**

• Użyj przycisków <▲> <▼>, aby wybrać pozycję [OFF] (Filtr twórczy) w prawej części ekranu.



**4 Wybierz filtr.**

• Użyj przycisków <◀> <▶>, aby wybrać filtr (str. 212).

▶ Zostanie wyświetlony obraz z efektami odpowiedniego filtra.

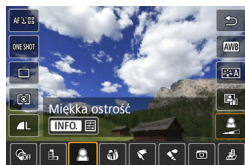

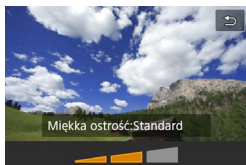

## 5 Dostosuj efekt filtru.

- Naciśnij przycisk <INFO.> (z wyjątkiem efektu miniatury).
- Użyj przycisków <◀> <▶>, aby dostosować efekt filtru, a następnie naciśnij przycisk <SET>.
- W celu uzyskania efektu miniatury naciśnij przycisk <SET>, a następnie użyj przycisków <▲> <▼>, aby ustawić białą ramkę na obszarze, który ma być ostry.

## 6 Zrób zdjęcie.





- ▶ Obraz zostanie zarejestrowany z zastosowanym filtrem.

Nawet w przypadku ustawienia trybu wyzwalania migawki <☐> lub <☑> aparat będzie wykonywał zdjęcia w trybie pojedynczych zdjęć.



- Nie można wykonywać zdjęć z filtrami twórczymi, jeżeli jakość rejestracji została ustawiona na RAW + L lub RAW albo ustawiono sekwencję naświetlania, sekwencję balansu bieli lub redukcję szumów zdjęć seryjnych.
- W przypadku zdjęć z filtrami twórczymi histogram nie jest wyświetlany.
- W przypadku opcji Ziarnisty Cz/B efekt ziarnistości widoczny na monitorze LCD będzie wyglądał inaczej niż efekt ziarnistości na zarejestrowanym obrazie.
- W przypadku opcji Miekką ostrość i Efekt miniatury efekt rozmycia obrazu na monitorze LCD będzie wyglądał inaczej niż efekt rozmycia obrazu na zarejestrowanym obrazie. W trybach strefy twórczej efekt rozmycia obrazu można sprawdzić poprzez naciśnięcie przycisku podglądu głębi ostrości.
- Dane dla retuszu kurzu (str. 287) nie będą dołączane do obrazów zarejestrowanych z zastosowanym efektem rybiego oka.

## Charakterystyka filtrów twórczych

-  **Ziarnisty Cz/B**  
Tworzy ziarniste czarno-białe zdjęcie. Efekt czarno-białego zdjęcia można zmienić poprzez dostosowanie kontrastu.
-  **Miękka ostrość**  
Nadaje zdjęciu miękki wygląd. Poziom miękkości można zmienić poprzez dostosowanie rozmycia.
-  **Efekt rybiego oka**  
Nadaje zdjęciu efekt obiektywu typu „rybie oko”. Do obrazu zostaną zastosowane zniekształcenia beczkowate.  
W zależności od poziomu tego efektu filtru zmienia się przycięty obszar na brzegach obrazu. Ponadto rozdzielczość środkowego obszaru może się zmniejszyć w zależności od liczby zarejestrowanych pikseli, ponieważ ten filtr rozszerza środkową partię obrazu. Podczas ustawiania tego filtru należy sprawdzić obraz na ekranie. Zostanie zastosowana metoda AF FlexiZone - Single (z ustawieniem w środkowym punkcie).
-  **Efekt pogrubienia artystycznego**  
Sprawia, że zdjęcie przypomina obraz olejny, a przedmioty wyglądają na bardziej trójwymiarowe. Można dostosować kontrast i nasycenie. Należy pamiętać, że niebo, białe ściany i podobne obiekty mogą nie mieć płynnej gradacji, wyglądać na zniekształcone lub zawierać znaczną ilość szumów.
-  **Efekt akwareli**  
Sprawia, że zdjęcie przypomina akwarelę o miękkich kolorach. Intensywność kolorów można regulować, dostosowując efekt filtru. Należy pamiętać, że zdjęcia wykonane w nocnej lub ciemnej scenerii mogą nie mieć płynnej gradacji, wyglądać na zniekształcone lub zawierać znaczną ilość szumów.

-  **Efekt aparatu-zabawki**

Przyciemnia narożniki zdjęcia i stosuje ton koloru, który nadaje wygląd typowy dla zdjęć wykonanych aparatem-zabawką. Kolorystykę można zmienić poprzez dostosowanie tonu koloru.

-  **Efekt miniatuury**

Tworzy efekt dioramy. Istnieje możliwość określenia miejsca, w którym obraz ma być ostry. Naciśnięcie w punkcie 5 na stronie 211 przycisku <Q> (lub dotknięcie [📐] w prawej dolnej części ekranu) pozwala przełączać między pionowym i poziomym układem białej ramki. Metoda AF FlexiZone - Single spowoduje ustawienie ostrości w środku białej ramki.

## MENU Ustawienia funkcji menu

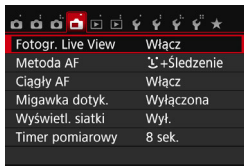

W menu wyświetlane są opcje przedstawione poniżej.

**Funkcje, które można ustawić na tym ekranie menu, dotyczą wyłącznie fotografowania w trybie Live View. Funkcje nie działają w przypadku fotografowania z wykorzystaniem wizjera (ustawienia będą nieaktywne).**

### ● Fotografowanie w trybie Live View

Dla funkcji fotografowania w trybie Live View można wybrać ustawienie **[Włącz]** lub **[Wyłącz]**.

### ● Metoda AF

Można wybrać opcję **[☺+Śledzenie]**, **[FlexiZone - Multi]** lub **[FlexiZone - Single]**. Szczegółowe informacje o metodzie AF można znaleźć na stronach 218–225.

### ● Ciągły AF

Ustawienie domyślne to **[Włącz]**.

Aparat ustawia ostrość na obiekt w sposób ciągły, aby zapewnić względną ostrość. Umożliwia to szybsze uzyskanie ostrości po naciśnięciu spustu migawki do połowy. Jeśli ustawiona jest opcja **[Włącz]**, obiektyw będzie stale pracował i zużywał więcej energii akumulatora. Spowoduje to zmniejszenie dostępnej liczby zdjęć ze względu na skrócenie czasu pracy akumulatora.

W przypadku ustawienia przełącznika trybu ostrości na obiektywie w pozycji **<MF>** podczas korzystania z funkcji Ciągły AF należy najpierw zakończyć fotografowanie w trybie Live View.

### ● Migawka dotykowa

Przez dotknięcie ekranu monitora LCD można ustawić ostrość i automatycznie zrobić zdjęcie. Szczegółowe informacje na ten temat można znaleźć na str. 226.

### ● Wyświetlanie siatki

Wybór ustawienia **[Siatka 1 ☯]** lub **[Siatka 2 ☯☯☯]** powoduje włączenie wyświetlania linii siatki. Podczas fotografowania można sprawdzić nachylenie w poziomie lub w pionie.

- **Timer pomiarowy** <sup>☆</sup>

Funkcja ta pozwala zmienić czas wyświetlania ustawień ekspozycji (czas blokady AE). W trybach strefy podstawowej timer pomiarowy jest ustawiany na 8 s.



Wybranie jednej z poniższych czynności spowoduje zakończenie fotografowania w trybie Live View. Aby wznowić fotografowanie w trybie Live View, naciśnij przycisk <📷>.

- [📷3: Dane dla retuszu kurzu], [🔧3: Czyszczenie matrycy],  
[🔧4: Kasowanie nastaw] lub [🔧4: Firmware 📷 wer.]

# Zmiana sposobu działania autofokusa ☆

Wybierz charakterystykę działania AF (autofokus) najbardziej odpowiednią dla warunków fotografowania lub obiektu. W trybach strefy podstawowej ustawiana jest optymalna charakterystyka działania AF dla wybranego trybu fotografowania.

## 1 Naciśnij przycisk <Q>.

- ▶ Zostanie wyświetlony ekran szybkich nastaw.

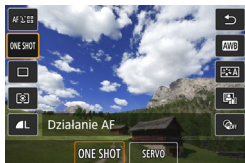

## 2 Wybierz pozycję [ONE SHOT].

- Użyj przycisków <▲> <▼>, aby wybrać pozycję [ONE SHOT] (działanie AF) w lewej części ekranu.

## 3 Wybierz tryb działania AF.

- Użyj przycisków <◀> <▶>, aby wybrać żądane działanie AF, a następnie naciśnij przycisk <SET>.

## 4 Ustaw ostrość na obiekt.

- Wyceluj punkt AF na obiekt i naciśnij spust migawki do połowy. Aparat automatycznie ustawi ostrość w wybranym trybie działania AF.

 Jeśli nie można uzyskać ostrości, punkt AF zmienia kolor na pomarańczowy. W takim wypadku nie można zrobić zdjęcia, nawet po naciśnięciu spustu migawki do końca. Zmień kompozycję i ponownie spróbuj ustawić ostrość. Możesz także zapoznać się z częścią „Warunki fotografowania utrudniające regulację ostrości” (str. 224).



## Tryb One-Shot AF dla obiektów nieruchomych

Odpowiedni dla nieruchomych obiektów. Naciśnięcie spustu migawki do połowy spowoduje jednorazowe ustawienie ostrości aparatu.

- Po uzyskaniu ostrości punkt AF zmieni kolor na zielony i zostanie uruchomiony sygnalizator dźwiękowy.
- Przytrzymanie wciśniętego do połowy spustu migawki powoduje zablokowanie ostrości. W razie potrzeby można zmienić kompozycję zdjęcia.



- Jeśli w pozycji [**📷 1: Sygnał "bip"**] wybrano opcję [**Wył.**], sygnał dźwiękowy nie zostanie wyemitowany po uzyskaniu ostrości.
- W przypadku rejestrowania serii zdjęć ustawienia parametrów ekspozycji pierwszego zdjęcia zostaną zastosowane także w przypadku kolejnych zdjęć.

## Tryb Servo AF dla poruszających się obiektów

To działanie AF jest przeznaczone do fotografowania poruszających się obiektów. Przytrzymanie wciśniętego do połowy spustu migawki powoduje ciągłe podążanie ostrości za fotografowanym obiektem.

- Parametry ekspozycji są ustawiane w momencie wykonywania zdjęcia.
- Szybkość serii zdjęć spada, ponieważ aparat ciągle reguluje ostrość i wykonuje zdjęcia.
- Zaleca się ustawienie w pozycji [**Metoda AF**] opcji [**FlexiZone - Single**].
- W niektórych warunkach fotografowania wyzwolenie migawki może trochę potrwać.
- W przypadku niektórych obiektywów, odległości od obiektu i szybkości poruszania się obiektu aparat może nie ustawić prawidłowo ostrości.
- Używanie zoomu podczas serii zdjęć może powodować utratę ostrości. Aby uzyskać pożądaną kompozycję, należy użyć zoomu przed wykonaniem zdjęcia.
- Po uzyskaniu ostrości punkt AF zmienia kolor na niebieski.



Podczas korzystania z trybu Servo AF sygnalizator dźwiękowy nie będzie uruchamiany nawet w przypadku uzyskania ostrości.

# Korzystanie z automatycznej regulacji ostrości (metoda AF)

## Wybór metody AF

Użytkownik może wybrać metodę AF odpowiadającą warunkom fotografowania i obiektowi. Aparat oferuje następujące metody AF: [**☺** (twarz)+Śledzenie], [**FlexiZone - Multi**] (str. 220) i [**FlexiZone - Single**] (str. 222).

W celu przeprowadzenia precyzyjnej regulacji ostrości należy ustawić przełącznik trybu ostrości na obiektywie w pozycji **<MF>**, powiększyć obraz i ustawić ostrość ręcznie (str. 228).

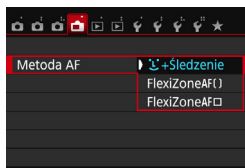

## Wybierz metodę AF.

- Na karcie [**📷**] wybierz pozycję [**Metoda AF**].
- Wybierz żadaną metodę AF, a następnie naciśnij przycisk **<SET>**.
- Podczas wyświetlania podglądu kadru w trybie Live View można także nacisnąć przycisk **<Q>**, aby wybrać metodę AF na ekranie szybkich nastaw (str. 208).



- Jeśli w pozycji [**Działanie AF**] ustawiono opcję [**Servo AF**], punkt AF zmieni kolor na niebieski po uzyskaniu ostrości (str. 216). W tym przypadku sygnalizator dźwiękowy nie będzie działał.
- W trybach **<📷>** i **<📷>** tryb Servo AF jest ustawiany automatycznie. Po uzyskaniu ostrości punkt AF zmieni kolor na niebieski i zostanie uruchomiony sygnalizator dźwiękowy.

## ☺ (twarz)+Śledzenie: AF ☺

Aparat wykrywa twarze i ustawia na nie ostrość. Jeśli twarz się porusza, punkt AF **<☺>** również się porusza, aby ją śledzić.



## 1 Wyświetl podgląd kadru w trybie Live View.

- Naciśnij przycisk **<📷>**.
- ▶ Na monitorze LCD zostanie wyświetlony podgląd kadru w trybie Live View.

## 2 Wybierz punkt AF.

- Po wykryciu twarzy punkt AF **<☺>** pojawi się na twarzy, na którą ma zostać ustawiona ostrość.

- W przypadku wykrycia kilku twarzy zostanie wyświetlony symbol <[ ]>. Użyj przycisków <◀> <▶>, aby ustawić ramkę <[ ]> na twarzy, na którą chcesz ustawić ostrość.
- Można również dotknąć ekranu monitora LCD, aby wybrać twarz lub obiekt. Jeśli obiekt nie jest twarzą, zostanie wyświetlony symbol <[ ]>.
- Jeśli nie można wykryć żadnych twarzy lub został dotknięty monitor LCD, ale nie została wybrana żadna twarz ani inny obiekt, aparat przełączy się na tryb **[FlexiZone - Multi]** z opcją wyboru automatycznego (str. 220).

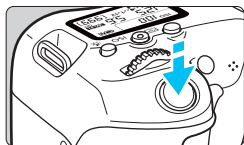

### 3 Ustaw ostrość na obiekt.

- Naciśnij spust migawki do połowy, aby ustawić ostrość.
- ▶ Po uzyskaniu ostrości punkt AF zmieni kolor na zielony i zostanie uruchomiony sygnalizator dźwiękowy.
- ▶ Jeśli ostrość nie zostanie uzyskana, punkt AF zmieni kolor na pomarańczowy.



### 4 Zrób zdjęcie.

- Sprawdź ostrość i ekspozycję, a następnie naciśnij spust migawki do końca, aby wykonać zdjęcie (str. 202).



- Jeżeli twarz obiektu jest zdecydowanie nieostra, wykrycie twarzy nie będzie możliwe. W takich przypadkach należy ustawić przełącznik trybu ostrości na obiektywie w pozycji <MF> i ustawić ostrość ręcznie.
- Może się zdarzyć, że inny obiekt zostanie rozpoznany jako twarz.
- Funkcja wykrywania twarzy nie będzie działać w sytuacji, gdy twarz odwzorowana w kadrze jest zbyt mała lub zbyt duża, zbyt mocno naświetlona lub zacieniona, a także jeśli jest ona tylko częściowo widoczna.
- Ramka <[ ]> może obejmować jedynie fragment twarzy.

- Naciśnięcie przycisku  $\langle \text{SET} \rangle$  lub  $\langle \text{AF} \rangle$  powoduje wyświetlenie punktu AF  $\langle \text{AF} \rangle$  na środku. Punkt AF można przesunąć za pomocą przycisków  $\langle \blacktriangle \rangle$   $\langle \blacktriangledown \rangle$  lub  $\langle \blacktriangleleft \rangle$   $\langle \blacktriangleright \rangle$ .
- Ustawienie AF nie jest możliwe, kiedy twarz znajduje się zbyt blisko krawędzi kadru. W takiej sytuacji ramka  $\langle \text{AF} \rangle$  zostanie wyszarzona. Naciśnięcie spustu migawki do połowy spowoduje ustawienie ostrości na obiekt w trybie FlexiZone - Multi z opcją wyboru automatycznego.

## FlexiZone - Multi: AF ( )

Można użyć 49 punktów AF do regulacji ostrości na szerokim obszarze (wybór automatyczny). Ten duży obszar może być podzielony na 9 stref ustawiania ostrości (wybór strefy).

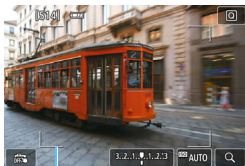

Ramka

### 1 Wyświetl podgląd kadru w trybie Live View.

- Naciśnij przycisk  $\langle \text{Live View} \rangle$ .
- ▶ Na monitorze LCD zostanie wyświetlony podgląd kadru w trybie Live View.



### 2 Wybierz punkt AF. ☆

- Naciśnięcie przycisku  $\langle \text{SET} \rangle$  lub  $\langle \text{AF} \rangle$  powoduje przełączenie między wyborem automatycznym i wyborem strefy. W trybach strefy podstawowej automatycznie jest ustawiane wybieranie automatyczne.
- Użyj przycisków  $\langle \blacktriangle \rangle$   $\langle \blacktriangledown \rangle$  lub  $\langle \blacktriangleleft \rangle$   $\langle \blacktriangleright \rangle$ , aby wybrać strefę. Aby wrócić do strefy środkowej, ponownie naciśnij przycisk  $\langle \text{SET} \rangle$  lub przycisk  $\langle \text{AF} \rangle$ .
- Można również dotknąć ekranu monitora LCD, aby wybrać strefę. Jeśli wybrana jest strefa, dotknij symbolu  $\langle \text{AF} \rangle$  na ekranie, aby włączyć wybór automatyczny.

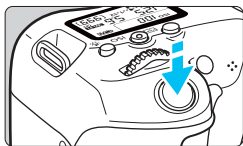

### 3 Ustaw ostrość na obiekt.

- Wyceluj punkt AF na obiekt i naciśnij spust migawki do połowy.
- ▶ Po uzyskaniu ostrości punkt AF zmieni kolor na zielony i zostanie uruchomiony sygnalizator dźwiękowy.
- ▶ Jeśli ostrość nie zostanie uzyskana, ramka wokół obszaru zmieni kolor na pomarańczowy.



### 4 Zrób zdjęcie.

- Sprawdź ostrość i ekspozycję, a następnie naciśnij spust migawki do końca, aby wykonać zdjęcie (str. 202).



- Jeśli aparat nie ustawia ostrości na docelowy obiekt podczas korzystania z automatycznego wybierania punktu AF, należy wybrać strefę lub przełączyć metodę AF na **[FlexiZone - Single]** i ponownie ustawić ostrość.
- Liczba punktów AF zależy od ustawienia [**3:2**]: **Format obrazu**. W przypadku formatów **[3:2]**, **[4:3]** i **[16:9]** dostępnych jest 49 punktów AF. W przypadku formatu **[1:1]** dostępnych będzie 35 punktów AF.



Jeśli w pozycji **[Działanie AF]** ustawiono opcję **[Servo AF]**, punkt AF śledzi obiekt, gdy spust migawki jest wciśnięty do połowy. Punkt AF będzie wyświetlany jako < [ ] > po wykryciu twarzy i jako < [ ] > po wykryciu obiektu innego niż twarz.

## FlexiZone - Single: AF □

Aparat ustawia ostrość za pomocą jednego punktu AF. Funkcja ta jest skuteczna, jeśli ostrość ma zostać ustawiona na konkretny obiekt.

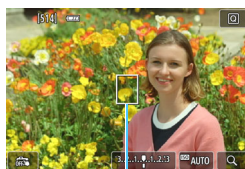

Punkt AF

### 1 Wyświetl podgląd kadru w trybie Live View.

- Naciśnij przycisk <📷>.
- ▶ Na monitorze LCD zostanie wyświetlony podgląd kadru w trybie Live View.
- ▶ Wyświetlony zostanie punkt AF <□>.
- Jeśli podczas filmowania w pozycji [Filmowy Serwo AF] wybrano opcję [Włącz], wyświetlony punkt AF będzie większy.

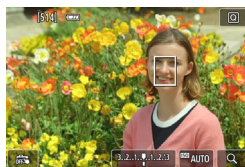

### 2 Przesuń punkt AF.

- Użyj przycisków <▲> <▼> lub <◀> <▶>, aby przesunąć punkt AF w miejsce, w którym ma być ustawiona ostrość (nie można go przesunąć do krawędzi ekranu).
- Naciśnięcie przycisku <SET> lub <📷> spowoduje powrót punktu AF na środek ekranu.
- Można również dotknąć ekranu monitora LCD, aby przesunąć punkt AF.

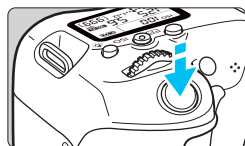

### 3 Ustaw ostrość na obiekt.

- Wyceluj punkt AF na obiekt i naciśnij spust migawki do połowy.
- ▶ Po uzyskaniu ostrości punkt AF zmieni kolor na zielony i zostanie uruchomiony sygnalizator dźwiękowy.
- ▶ Jeśli ostrość nie zostanie uzyskana, punkt AF zmieni kolor na pomarańczowy.



### 4 Zrób zdjęcie.

- Sprawdź ostrość i ekspozycję, a następnie naciśnij spust migawki do końca, aby wykonać zdjęcie (str. 202).

## Uwagi dotyczące AF

### Działanie AF

- Naciśnięcie spustu migawki do połowy spowoduje ponowne ustawienie ostrości, nawet po jej wcześniejszym uzyskaniu.
- Podczas automatycznej regulacji ostrości (działanie AF) i po zakończeniu tej operacji jasność obrazu może ulec zmianie.
- W przypadku niektórych obiektów, warunków fotografowania itp. regulacja ostrości może trwać dłużej, a szybkość serii zdjęć może ulec obniżeniu.
- Jeśli podczas wyświetlania podglądu kadru w trybie Live View zmieni się źródło światła, obraz na ekranie może migać, a ustawienie ostrości może być utrudnione. W takim przypadku należy zakończyć fotografowanie w trybie Live View, a następnie użyć AF przy dostępnym źródle światła.
- Jeśli została wybrana opcja [ +**Śledzenie**], widok powiększony nie jest dostępny.
- W przypadku ustawienia opcji [**FlexiZone - Multi**] naciśnięcie przycisku <Q> (lub dotknięcie symbolu <Q> na ekranie) spowoduje powiększenie środka wybranej strefy (lub środka obrazu, jeśli działa wybór automatyczny). Po naciśnięciu spustu migawki do połowy sposób wyświetlania wróci do normy, a aparat ustawi ostrość.
- W przypadku ustawienia opcji [**FlexiZone - Single**] naciśnięcie przycisku <Q> (lub dotknięcie symbolu <Q> na ekranie) spowoduje powiększenie obszaru obejmowanego przez punkt AF. Naciśnij spust migawki do połowy, aby ustawić ostrość w widoku powiększonym. Jest to przydatne, gdy aparat jest umieszczony na statywie, a konieczne jest przeprowadzenie bardzo precyzyjnej regulacji ostrości. Jeśli uzyskanie ostrości w widoku powiększonym jest utrudnione, należy wrócić do normalnego trybu wyświetlania i przeprowadzić automatyczną regulację ostrości. Należy pamiętać, że szybkość AF w normalnym trybie wyświetlania oraz w widoku powiększonym może być różna.
- Jeśli obraz zostanie powiększony po ustawieniu ostrości w normalnym widoku i przy włączonej opcji [**FlexiZone - Multi**] lub [**FlexiZone - Single**], precyzyjna regulacja ostrości może się nie udać.



W widoku powiększonym funkcja Ciągły AF (str. 214) lub Servo AF (str. 217) nie będzie używana.

## Warunki fotografowania utrudniające regulację ostrości

- Obiekty o niskim kontraście, takie jak błękitne niebo, jednokolorowe, płaskie powierzchnie, lub utrata jasnych partii lub szczegółów cieni.
- Obiekty w warunkach słabego oświetlenia.
- Pasy i inne wzory, w przypadku których kontrast występuje tylko w kierunku poziomym.
- Obiekty z powtarzającymi się wzorami (np. okna wieżowca, klawiatury komputerowe itp.).
- Cienkie linie i krawędzie obiektu.
- Źródła światła, których jasność, kolor lub struktura ulegają zmianie.
- sceny nocne lub punkty światła;
- Migotanie obrazu przy oświetleniu jarzeniowym lub LED.
- Bardzo małe obiekty.
- Obiekty znajdujące się na krawędzi kadru.
- Obiekty fotografowane pod światło lub silnie odbijające (np. samochód o bardzo błyszczącej karoserii itp.).
- Punkt AF pokrywa zarówno bliskie, jak i odległe obiekty (np. zwierzę w klatce itp.).
- Obiekty poruszające się w obrębie punktu AF i obiekty, których nie można unieruchomić ze względu na drgania aparatu lub rozmycie obiektu.
- Obiekty przybliżające się do aparatu lub oddalające się od niego.
- automatyczna regulacja ostrości, gdy obiekt jest w znacznym stopniu nieostry;
- Efekt miękkiej ostrości stosowany jest do obrazu zarejestrowanego z użyciem obiektywu miękko rysującego.
- Stosowany jest filtr do efektów specjalnych.
- Podczas automatycznej regulacji ostrości na ekranie widoczne są zakłócenia (punkty, pasy itp.).





- Jeśli nie można ustawić ostrości w warunkach opisanych na poprzedniej stronie, należy ustawić przełącznik trybu ostrości na obiektywie w pozycji <MF> i wyregulować ostrość ręcznie.
- W przypadku użycia autofokusa z jednym z poniższych obiektywów regulacja ostrości może zająć więcej czasu lub ostrość może nie zostać ustawiona.  
EF50mm f/1.4 USM, EF50mm f/1.8 II, EF50mm f/2.5 Compact Macro,  
EF75-300mm f/4-5.6 III, EF75-300mm f/4-5.6 III USM  
Informacje na temat obiektywów wycofanych z oferty można znaleźć w witrynie internetowej firmy Canon.



- Jeśli fotografowany obiekt znajduje się na krawędzi kadru i jest nieostry, należy wycelować środkowy punkt AF lub strefę AF na obiekt, aby ustawić ostrość, a następnie zrobić zdjęcie.
- Oświetlenie wspomagające AF nie będzie emitowane. Jednak w przypadku korzystania z lampy błyskowej serii EX (sprzedawana osobno) wyposażonej w lampkę LED w razie potrzeby zaświeci oświetlenie wspomagające AF.
- W widoku powiększonym ustawianie ostrości może być trudne z uwagi na drgania aparatu. Zalecane jest używanie statywu.

## Fotografowanie z użyciem migawki dotykowej

Przez dotknięcie ekranu monitora LCD można ustawić ostrość i automatycznie zrobić zdjęcie. Funkcja ta działa we wszystkich trybach fotografowania.

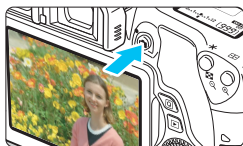



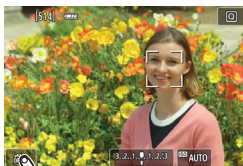

### 1 Wyświetl podgląd kadru w trybie Live View.

- Naciśnij przycisk <  >.
- ▶ Na monitorze LCD zostanie wyświetlony podgląd kadru w trybie Live View.



### 2 Włącz migawkę dotykową.

- Dotknij ikony [  ] w lewym dolnym rogu ekranu. Każde dotknięcie ikony powoduje przełączanie między opcjami [  ] i [  ].
- [  ] (Dotykowa migawka: Włącz) Można ustawić ostrość i wykonać zdjęcie dotykaniem.
- [  ] (Dotykowa migawka: Wyłączona) Można wybrać miejsce regulacji ostrości dotykaniem. Aby zrobić zdjęcie, naciśnij spust migawki do końca.



### 3 Dotknij ekranu, aby zrobić zdjęcie.

- Dotknij twarzy lub obiektu na ekranie.
- ▶ W miejscu dotknięcia aparat ustawi ostrość, korzystając z wybranej metody AF (str. 218–222). Jeśli wybrano tryb [FlexiZone - Multi], aparat przełączy się do trybu [FlexiZone - Single].
- ▶ Po uzyskaniu ostrości punkt AF zmieni kolor na zielony i automatycznie zostanie zrobione zdjęcie.
- Jeśli nie uda się uzyskać ostrości, punkt AF zmieni kolor na pomarańczowy i nie będzie można zrobić zdjęcia. Ponownie dotknij twarzy lub obiektu na ekranie.



- Nawet w przypadku ustawienia wyzwalania migawki <> aparat będzie wykonywał zdjęcia w trybie pojedynczych zdjęć.
- Nawet jeśli w pozycji [**Działanie AF**] jest ustawiona opcja [**Servo AF**], w przypadku użycia migawki dotykowej zostanie zastosowany tryb [**One-Shot AF**].
- Migawka dotykowa nie działa z funkcją widoku powiększonego.
- Jeśli ustawiono filtr twórczy efektu rybiego oka, aparat ustawi ostrość, używając punktu AF w środkowej części ekranu, niezależnie od miejsca dotknięcia.
- Jeśli ustawiono filtr twórczy efektu miniatury, migawka dotykowa nie działa.
- Jeśli w menu [**4: Funkcje indywidualne (C.Fn)**], w pozycji [**10: Spust migawki/Przyc.blok.AE**] wybrano opcję [**1: Blokada AE/AF**] lub [**3: AE/AF, bez blokady AE**], automatyczna regulacja ostrości nie będzie działała.



- Migawkę dotykową można ustawić także w pozycji [: **Migawka dotyk.**].
- Aby wykonać zdjęcie z ekspozycją w trybie Bulb, dotknij ekranu dwukrotnie. Pierwsze dotknięcie ekranu rozpoczyna ekspozycję w trybie Bulb. Ponowne dotknięcie powoduje zakończenie ekspozycji. Należy uważać, aby nie poruszyć aparatu podczas dotykania ekranu.

# MF: Ręczna regulacja ostrości

Można powiększyć obraz i ręcznie wyregulować ostrość.

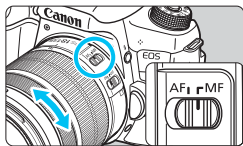

## 1 Ustaw przełącznik trybu ostrości na obiektywie w pozycji <MF>.

- Obróć pierścień ostrości na obiektywie, aby w przybliżeniu ustawić ostrość.

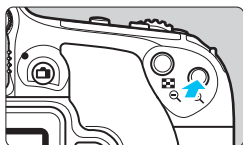

## 2 Wyświetl ramkę powiększania.

- Naciśnij przycisk <Q>.
- ▶ Zostanie wyświetlona ramka powiększania.
- Można również dotknąć symbolu [Q] na ekranie, aby powiększyć obraz.

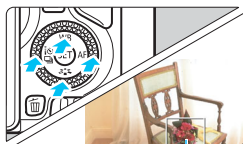

Ramka powiększenia

## 3 Przesuń ramkę powiększania.

- Użyj przycisków <▲> <▼> lub <◀> <▶>, aby przesunąć ramkę powiększenia w miejsce, w którym ma być ustawiona ostrość.
- Aby wrócić do środka ekranu, naciśnij przycisk <SET> lub <⏏>.

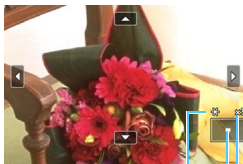

Blokada AE

Pozycja powiększonego obszaru

Powiększenie

## 4 Powiększ obraz.

- Każde kolejne naciśnięcie przycisku <Q> powoduje zmianę powiększenia obrazu w następującej kolejności:

→ 1x → 5x → 10x → normalny tryb wyświetlania

## 5 Ustaw ostrość ręcznie.

- Patrząc na powiększony obraz, obróć pierścień ostrości na obiektywie, aby ustawić ostrość.
- Po uzyskaniu ostrości naciśnij przycisk <Q>, aby wrócić do normalnego trybu wyświetlania obrazu.

## 6 Zrób zdjęcie.







- Sprawdź ostrość i ekspozycję, a następnie naciśnij spust migawki do końca, aby zrobić zdjęcie (str. 202).

## Ogólne przestrogi dotyczące fotografowania w trybie Live View



### Jakość obrazu

- W przypadku fotografowania z wysokimi czułościami ISO mogą być widoczne zakłócenia (w postaci jasnych punktów i pasów itp.).
- Fotografowanie w wysokich temperaturach może powodować zakłócenia i zniekształcenia kolorów obrazu.
- W przypadku długotrwałego fotografowania w trybie Live View temperatura wewnętrzna aparatu może wzrosnąć, co może spowodować pogorszenie jakości zdjęć. Zawsze należy zakończyć fotografowanie w trybie Live View, gdy zdjęcia nie są wykonywane.
- W przypadku fotografowania z długim czasem naświetlania, gdy temperatura wewnętrzna aparatu jest wysoka, jakość zdjęć może ulec pogorszeniu. W takiej sytuacji należy zakończyć fotografowanie w trybie Live View i odczekać kilka minut przed wznowieniem fotografowania.

### Biała < > i czerwona < > ikona ostrzeżenia o wysokiej temperaturze wewnętrznej

- Jeśli temperatura wewnętrzna aparatu wzrośnie wskutek długotrwałego fotografowania w trybie Live View lub wysokiej temperatury otoczenia, zostanie wyświetlona biała ikona <  > lub czerwona ikona <  >.
- Biała ikona <  > sygnalizuje, że jakość obrazu zdjęć będzie niższa. Zaleca się czasowe wyłączenie trybu fotografowania w trybie Live View i zaczekanie na obniżenie temperatury aparatu przed dalszym fotografowaniem.
- Czerwona ikona <  > sygnalizuje, że fotografowanie w trybie Live View wkrótce zostanie automatycznie zakończone. Dalsze nagrywanie nie będzie możliwe aż do momentu obniżenia temperatury wewnętrznej aparatu. Zakończ fotografowanie w trybie Live View lub wyłącz zasilanie i zczekaj, aż aparat ostygnie.
- Długotrwałe fotografowanie w trybie Live View w wysokiej temperaturze spowoduje, że ikona <  > lub <  > pojawi się szybciej. Jeśli aparat nie jest używany, należy go zawsze wyłączyć.
- Jeśli temperatura wewnętrzna aparatu jest wysoka, jakość zdjęć wykonanych przy wysokich czułościach ISO lub z długim czasem ekspozycji może być obniżona nawet przed wyświetleniem białej ikony <  >.

### Wyniki fotografowania

- W przypadku wykonania zdjęcia w trybie widoku powiększonego uzyskana ekspozycja może być inna niż oczekiwana. Przed zrobieniem zdjęcia należy wrócić do normalnego trybu wyświetlania obrazu. W widoku powiększonym czas naświetlania i przysłona są wyświetlane w kolorze pomarańczowym. Nawet jeśli zdjęcie zostanie wykonane w widoku powiększonym, obraz będzie rejestrowany w normalnym widoku.
- Jeśli w pozycji [  2: Auto Lighting Optimizer/  2: Autom. optymalizator jasności ] (str. 146) została wybrana opcja inna niż [Wyłącz], obraz może być rozjaśniony, nawet jeśli została zmniejszona wartość korekty ekspozycji lub korekty ekspozycji lampy.
- W przypadku korzystania z obiektywu TS-E (innego niż TS-E17mm f/4L lub TS-E24mm f/3.5L II) przesunięcie obiektywu lub użycie konwertera może utrudnić ustawienie standardowej ekspozycji lub spowodować nieregularne naświetlenie zdjęcia.



## Ogólne ostrzeżenia dotyczące fotografowania w trybie Live View

### Podgląd kadru w trybie Live View

- W warunkach słabego lub bardzo jasnego oświetlenia podgląd kadru w trybie Live View może nie odzwierciedlać jasności fotografowanego obrazu.
- Nawet po ustawieniu niskiej czułości ISO zakłócenia mogą być widoczne na podglądzie kadru w trybie Live View w słabym oświetleniu. Jednak podczas wykonywania zdjęć zapisywany obraz będzie miał minimalne zakłócenia. (Jakość jakość podglądu kadru w trybie Live View jest inna niż jakość zarejestrowanego obrazu).
- W przypadku zmian źródła światła (podświetlenia) w obrębie kadru ekran może migać. W takim przypadku należy przerwać fotografowanie w trybie View, a następnie wznowić je przy dostępnym źródle światła.
- Jeśli podczas wyświetlania podglądu kadru w trybie Live View aparat zostanie skierowany w inny punkt, obraz może chwilowo utracić prawidłową jasność. Przed rozpoczęciem fotografowania należy poczekać na ustabilizowanie się jasności obrazu.
- W przypadku obecności w kadrze bardzo silnego źródła światła jasne obszary na monitorze LCD mogą być przyciemnione. Jednak na zarejestrowanym obrazie jasne obszary będą prawidłowo odwzorowane.
- Jeśli w warunkach słabego oświetlenia w pozycji [**F2: Jasność LCD**] zostanie wybrane jasne ustawienie, na podglądzie kadru w trybie Live View mogą pojawić się zakłócenia lub nieregularne kolory. Nie zostaną one jednak zarejestrowane na obrazie.
- Po powiększeniu obrazu jego ostrość może sprawiać wrażenie wyraźniejszej niż na zarejestrowanym obrazie.
- Jeśli czas naświetlania wynosi 1 s lub więcej, na monitorze LCD pojawia się komunikat „BUSY”, a podgląd kadru w trybie Live View nie będzie wyświetlany do zakończenia naświetlania.

### Funkcje indywidualne

- Podczas fotografowania w trybie Live View niektóre ustawienia funkcji indywidualnych nie są uwzględniane (str. 351).

### Obiektyw i lampa błyskowa

- Z funkcji zaprogramowanej ostrości można korzystać podczas fotografowania w trybie Live View tylko w przypadku używania (super-) teleobiektywów wyposażonych w tryb funkcji zaprogramowanej ostrości, dostępnych od drugiej połowy 2011 r.
- Blokada ekspozycji lampy nie zadziała w przypadku korzystania z wbudowanej lampy błyskowej. W przypadku korzystania z zewnętrznej lampy błyskowej Speedlite nie jest dostępna funkcja blokady ekspozycji lampy i błysk modelujący.





# 8

## Filmowanie

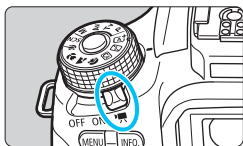

Funkcję filmowania można włączyć poprzez ustawienie przełącznika zasilania w pozycji <  >. Format filmu to MP4.

- Informacje o kartach, na których można nagrywać filmy — patrz strona 5.
- Trzymanie aparatu w rękę podczas filmowania może powodować drgania aparatu i poruszenie obrazu. Zalecane jest używanie statywu.
- Informacje dotyczące wykonywania zdjęć aparatem trzymany w rękę można znaleźć na stronie 80.



### Full HD 1080

Rozdzielczość Full HD 1080 oznacza zgodność z formatem High-Definition (1080 linii w poziomie).



## Filmowanie

W przypadku odtwarzania filmów zaleca się podłączenie aparatu do telewizora (str. 312–315).

### Nagrywanie z automatyczną regulacją ekspozycji

Jeśli wybrano tryb fotografowania inny niż <M>, bieżąca jasność ujęcia będzie korygowana za pomocą funkcji automatycznej regulacji ekspozycji.

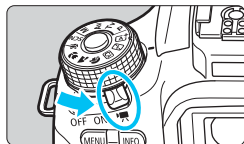

#### 1 Ustaw przełącznik zasilania w pozycji <'ON'>.

- ▶ Będzie można usłyszeć dźwięk podnoszenia lustra, a następnie na monitorze LCD pojawi się obraz.

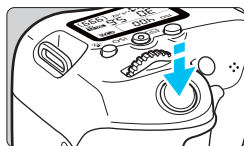

#### 2 Ustaw dowolny tryb fotografowania z wyjątkiem <M>.

#### 3 Ustaw ostrość na obiekt.

- Przed rozpoczęciem nagrywania filmu ustaw ostrość automatycznie lub ręcznie (str. 218–225, 228).
- Domyślnie ustawiona jest opcja [Filmowy Serwo AF: Włącz], aby aparat zawsze ustawiał ostrość. Informacje dotyczące wyłączenia trybu Filmowy Serwo AF można znaleźć na stronie 263.



#### 4 Nagraj film.

- Naciśnij przycisk <[Red Start]>, aby rozpocząć nagrywanie filmu. Aby zatrzymać nagrywanie filmu, ponownie naciśnij przycisk <[Red Start]>.
- ▶ Podczas nagrywania filmu znacznik „●” będzie widoczny w prawym górnym rogu ekranu.
- ▶ Dźwięk będzie nagrywany przez wbudowane mikrofony.

Nagrywanie filmu

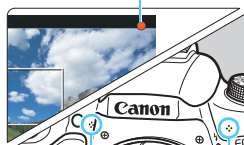

Wbudowane mikrofony



- **Ogólne przestrogi dotyczące filmowania znajdują się na stronach 268–269.**
- **W razie potrzeby należy zapoznać się także z ogólnymi przestrogami dotyczącymi fotografowania w trybie Live View na stronach 230–231.**



- W trybach strefy podstawowej rezultaty filmowania będą identyczne jak w trybie <A+>. Ponadto w lewym górnym rogu zostanie wyświetlona ikona ujęcia wykrytego przez aparat (str. 236).
- W trybach fotografowania <Av> i <Tv> filmy będą nagrywane z takimi samymi ustawieniami jak w trybie <P>.
- Możliwe do ustawienia funkcje menu są różne w trybach strefy podstawowej i w trybach strefy twórczej (str. 374).
- Czas naświetlania i przysłona są ustawiane automatycznie.
- W trybach strefy twórczej można nacisnąć przycisk <✳> (str. 172), aby zablokować ekspozycję (blokada AE). Ustawienie ekspozycji będzie wyświetlane przez liczbę sekund określoną w ustawieniu [C: 1: Timer pomiarowy]. Po uruchomieniu blokady AE podczas nagrywania filmu można ją anulować, naciskając przycisk <E>. (Ustawienie blokady AE zostanie zachowane do czasu naciśnięcia przycisku <E>).
- W trybach strefy twórczej można przesunąć przełącznik <LOCK▶> w lewo i obrócić pokrętkę <◉>, aby ustawić wartość korekty ekspozycji.
- Naciśnięcie spustu migawki do połowy powoduje wyświetlenie czasu naświetlania i czułości ISO w dolnej części ekranu. Jest to ustawienie ekspozycji stosowane podczas wykonywania zdjęć (str. 239). Ustawienia ekspozycji dotyczące filmowania nie są wyświetlane. Należy pamiętać, że ustawienia ekspozycji dotyczące filmowania mogą różnić się od ustawień dotyczących fotografowania.
- W przypadku nagrywania filmu z automatyczną regulacją ekspozycji, informacje dotyczące czasu naświetlania i przysłony nie zostaną zapisane w pliku informacji o obrazie (Exif).

## Czułość ISO w trybach strefy podstawowej

- Czułość ISO zostanie ustawiona automatycznie w zakresie ISO 100–6400.

## Czułość ISO w trybach <P>, <Tv> i <Av>

- Czułość ISO zostanie ustawiona automatycznie w zakresie ISO 100–6400.
- Jeśli w menu [F4: Funkcje indywidualne (C.Fn)], w pozycji [2: Dodatkowe czułości (ISO)] wybrano opcję [1: Wł.], maksymalna czułość zostanie rozszerzona do wartości H (odpowiednik ISO 12800).
- Jeśli w menu [F4: Funkcje indywidualne (C.Fn)], w pozycji [3: Priorytet jasnych partii obr.] wybrano opcję [1: Włącz], czułość ISO będzie się mieściła w przedziale ISO 200–6400.

## Ikony ujęć

Podczas nagrywania filmu w trybie strefy podstawowej będzie wyświetlana ikona ujęcia wykrytego przez aparat, a ustawienia filmowania zostaną do niego dopasowane. W przypadku niektórych scen lub warunków fotografowania wyświetlana ikona może nie odpowiadać rzeczywistemu ujęciu.

Tło \ Obiekt	Portret* <sup>1</sup>	Nie portret		Kolor tła
		Natura i otwarta przestrzeń	Zbliżenie* <sup>2</sup>	
Jasne				Szare
	Pod światło			
Z niebieskim niebem				Jasnoniebieskie
	Pod światło			
Zachód słońca	* <sup>3</sup>		* <sup>3</sup>	Pomarańczowy
Światło punktowe				Ciemnoniebieskie
Ciemne				

\*1: Wyświetlana wyłącznie wtedy, gdy metoda AF ustawiona jest jako [ +Śledzenie]. Jeśli ustawiono inną metodę AF, wyświetlana będzie ikona „Nie portret” nawet w przypadku wykrycia osoby.

\*2: Wyświetlana, gdy podłączony obiektyw rejestruje informacje o odległości. W przypadku korzystania z konwertera lub obiektywu do makrofotografii wyświetlana ikona może nie pasować do fotografowanego ujęcia.

\*3: Zostanie wyświetlona ikona odpowiadająca wykrytemu ujęciu.

## Korzystanie z lampy błyskowej serii EX (sprzedawana osobno) wyposażonej w lampkę LED

Podczas filmowania z automatyczną regulacją ekspozycji (tryb inny niż **M**) aparat automatycznie włączy lampkę LED lampy Speedlite w warunkach słabego oświetlenia. **Szczegółowe informacje można znaleźć w instrukcji obsługi lampy Speedlite.**

## Nagrywanie z ręczną regulacją ekspozycji

W trybie <M> podczas nagrywania filmu można dowolnie ustawić czas naświetlania, przysłonę i czułość ISO. Opcje ręcznej regulacji ekspozycji podczas nagrywania filmu są przeznaczone dla zaawansowanych użytkowników.

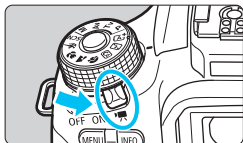

### 1 Ustaw przełącznik zasilania w pozycji <Movie>.

- ▶ Będzie można usłyszeć dźwięk podnoszenia lustra, a następnie na monitorze LCD pojawi się obraz.



### 2 Ustaw pokrętko wyboru trybów w pozycji <M>.

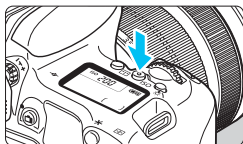

### 3 Ustaw czułość ISO.

- Naciśnij przycisk <ISO>, a następnie obróć pokrętko <ISO> lub <ISO>, aby wybrać czułość ISO.
- Szczegółowe informacje dotyczące czułości ISO można znaleźć na następnej stronie.



### 4 Ustaw czas naświetlania i przysłonę.

- Aby ustawić czas naświetlania, obróć pokrętko <Shutter>. Dostępny zakres czasów naświetlania zależy od prędkości nagrywania <FPS>.
  - 29.97P 25.00P 23.98P: 1/4000–1/30 s
  - 59.94P 50.00P: 1/4000–1/60 s
- Aby ustawić przysłonę, obróć pokrętko <Aperture>.
- Jeśli nie można ustawić wartości, ustaw przełącznik <LOCK> po lewej stronie, a następnie obróć pokrętko <Shutter> lub <Aperture>.

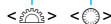

## 5 Ustaw ostrość i nagraj film.

- Procedura jest taka sama, jak w punkcie 3 i 4 procedury „Nagrywanie z automatyczną regulacją ekspozycji” (str. 234).

### Czułość ISO podczas fotografowania z ręczną regulacją ekspozycji

- W trybie **[AUTO] (A)** czułość ISO zostanie ustawiona automatycznie w zakresie ISO 100–6400.
- Czułość ISO w zakresie ISO 100–6400 można ustawić ręcznie z dokładnością do pełnego stopnia. Jeśli w menu **[F4: Funkcje indywidualne (C.Fn)]**, w pozycji **[2: Dodatkowe czułości (ISO)]** wybrano opcję **[1: Wł.]**, ręczne ustawienie zakresu czułości ISO zostanie rozszerzone, aby można było wybrać wartość H (odpowiednik ISO 12800).
- Jeśli w menu **[F4: Funkcje indywidualne (C.Fn)]**, w pozycji **[3: Priorytet jasnych partii obr.]** wybrano opcję **[1: Włącz]**, czułość ISO będzie się mieściła w przedziale ISO 200–6400.

- Ponieważ filmowane przy czułości ISO 12800 może skutkować znacznym poziomem zakłóceń, czułości te są oznaczone jako rozszerzone czułości ISO (wyświetlane jako „H”).
- Jeśli czułość ISO zostanie ustawiona na wartość H (ISO 25600) po ustawieniu opcji **[1: Wł.]** w pozycji **[2: Dodatkowe czułości (ISO)]** menu **[F4: Funkcje indywidualne (C.Fn)]**, a użytkownik przełączy aparat z trybu fotografowania na tryb filmowania, czułość ISO będzie miała wartość H (odpowiednik ISO 12800). Po przełączeniu aparatu z powrotem do trybu fotografowania czułość ISO będzie wynosiła ISO 12800.
- Korekta ekspozycji jest niedostępna.
- Nie zaleca się zmieniania czasu naświetlania lub przysłony podczas filmowania, ponieważ zmiany te zostaną zarejestrowane na filmie.
- Jeśli zmienisz czas naświetlania podczas filmowania przy świetle jarzeniowym lub LED, może zostać sfilmowane migotanie obrazu.

- Po ustawieniu automatycznej czułości ISO można nacisnąć przycisk **<★>**, aby zablokować czułość ISO.
- Jeśli naciśniesz przycisk **<★>**, a następnie zmienisz kompozycję, zauważysz zmianę poziomu ekspozycji na wskaźniku poziomu ekspozycji (str. 239) w porównaniu z ekspozycją zmierzoną po naciśnięciu przycisku **<★>**.
- Naciśnięcie przycisku **<INFO.>** umożliwi wyświetlenie histogramu.
- Podczas filmowania poruszającego się obiektu zalecane jest ustawienie czasu naświetlania w zakresie od 1/30 s do 1/125 s. Im krótszy czas naświetlania, tym mniej płynnie wygląda ruch obiektu.

## Ekran informacji

- Każde kolejne naciśnięcie przycisku <INFO.> powoduje zmianę ekranu informacji.

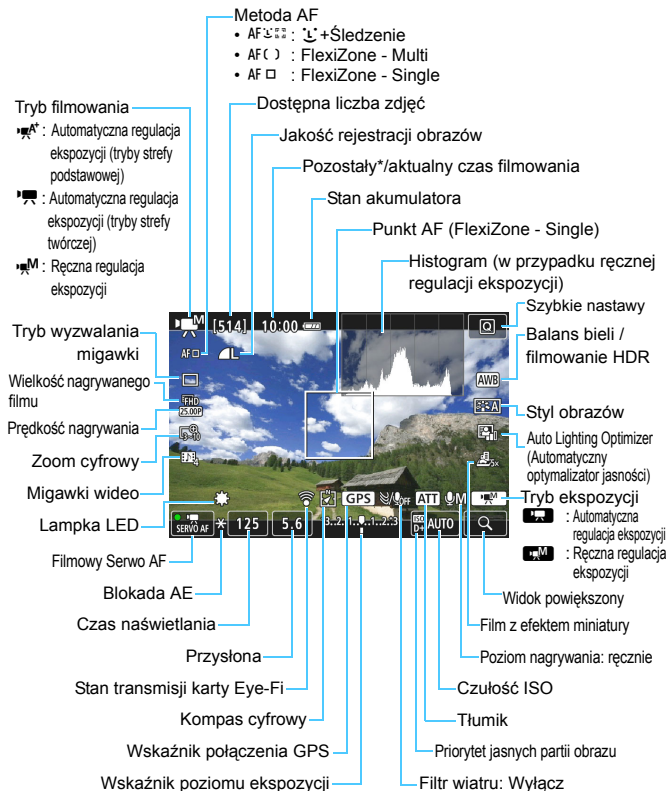

\* Dotyczy pojedynczego klipu filmowego.



- Poziomicę elektroniczną można wyświetlić poprzez naciśnięcie przycisku <INFO.> (str. 70). Należy pamiętać, że jeśli jako metodę AF wybrano ustawienie [ +**Sledzenie**] lub aparat jest podłączony do telewizora kablem, nie można wyświetlić poziomicę elektronicznej.
- Poziomica elektroniczna, linie siatki i histogram nie będą wyświetlane podczas filmowania (wyświetlane elementy znikną po rozpoczęciu nagrywania filmu).
- Po rozpoczęciu nagrywania filmu wyświetlany pozostały czas filmowania zostanie zastąpiony aktualnym czasem nagrywania filmu.



### Przestrogi dotyczące filmowania

- Nie należy kierować aparatu w stronę źródeł intensywnego światła, np. słońca lub źródła intensywnego sztucznego oświetlenia. Mogłoby to spowodować uszkodzenie matrycy światłoczułej lub wewnętrznych elementów aparatu.
- Po ustawieniu trybu <AWB> zmiana czułości ISO lub przysłony podczas nagrywania filmu może spowodować również zmianę balansu bieli.
- Nagrywanie filmu przy świetle jarzeniowym lub LED może powodować migotanie obrazu.
- Zmiana ogniskowej obiektywu w trakcie filmowania nie jest zalecana. Zmiana ogniskowej obiektywu może spowodować zmiany ekspozycji niezależnie od tego, czy zmieniła się maksymalna przysłona obiektywu. W rezultacie mogą zostać nagrane zmiany ekspozycji.
- Nie można powiększyć obrazu podczas filmowania.
- Należy uważać, by nie zakryć wbudowanych mikrofonów (str. 234) palcem.
- **Ogólne przestrogi dotyczące filmowania znajdują się na stronach 268–269.**
- **W razie potrzeby należy zapoznać się także z ogólnymi przestrogami dotyczącymi fotografowania w trybie Live View na stronach 230–231.**







### Aparatu nie należy trzymać w tej samej pozycji zbyt długo.

Nawet jeśli aparat nie sprawia wrażenia zbyt rozgrzanego, zbyt długi kontakt z tym samym elementem korpusu może spowodować zaczerwienienie skóry, powstanie pęcherzy lub oparzenia niskotemperaturowe. W przypadku osób mających problemy z krążeniem, nadwrażliwością skóry lub korzystających z aparatu w miejscu o bardzo wysokiej temperaturze zalecane jest używanie statywu.





- Ustawienia związane z filmowaniem znajdują się na kartach [ 1] i [ 2] (str. 263).
- Podczas każdego nagrania filmu tworzony jest odrębny plik filmu. Jeśli rozmiar pliku przekroczy 4 GB, zostanie utworzony nowy plik w przypadku każdych kolejnych 4 GB.
- Pole widzenia obejmuje około 100% rzeczywistego obrazu filmowego (jeśli jako wielkość nagrywanego filmu wybrano opcję []).
- Wbudowane mikrofony nagrywają dźwięk stereofoniczny (str. 234).
- Można używać większości mikrofonów zewnętrznych z miniwtykiem 3,5 mm (dostępne w sprzedaży).
- Pilot zdalnego sterowania RC-6 (sprzedawany osobno, str. 366) umożliwia rozpoczęcie i zatrzymanie nagrywania filmu, jeśli został ustawiony tryb wyzwalania migawki < >. Ustaw przełącznik czasu w pozycji <2> (2-sekundowe opóźnienie), a następnie naciśnij przycisk transmisji. Ustawienie przełącznika w pozycji <●> (tryb natychmiastowy), spowoduje włączenie funkcji zapisu zdjęć.
- W przypadku całkowicie naładowanego akumulatora LP-E17 łączny czas nagrywania filmu będzie następujący: około 1 godz. i 20 min w temperaturze pokojowej (23°C) lub około 1 godz. w niskiej temperaturze (0°C).
- Z funkcji zaprogramowanej ostrości można korzystać podczas filmowania, jeśli są używane (super-)teleobiektywy wyposażone w tryb funkcji zaprogramowanej ostrości, dostępne od drugiej połowy 2011 r.

## Symulacja finalnego obrazu

Symulacja finalnego obrazu pokazuje efekty bieżących ustawień stylu obrazów, balansu bieli itp. na podglądzie obrazu.

Podczas filmowania wyświetlany obraz automatycznie odzwierciedla ustawienia wymienione poniżej.

### Symulacja finalnego obrazu podczas filmowania

- Styl obrazów
  - \* Zostaną odzwierciedlone wszystkie ustawienia, takie jak ostrość, kontrast, nasycenie kolorów i ton koloru.
- Balans bieli
- Korekcja balansu bieli
- Ekspozycja
- Głębina ostrości
- Auto Lighting Optimizer (Automatyczny optymalizator jasności)
- Korygowanie jasności brzegów
- Korygowanie aberracji chromatycznej
- Priorytet jasnych partii obrazu
- Film HDR
- Film z efektem miniatury

## Wykonywanie zdjęć

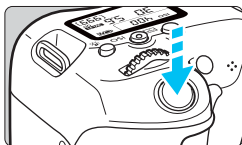

Podczas filmowania istnieje możliwość wykonywania zdjęć. W tym celu należy nacisnąć spust migawki do końca.

### Fotografowanie podczas filmowania

- W momencie wykonania zdjęcia podczas filmowania, na filmie przez około 1 sekundę zostanie utrwalony nieruchomy obraz.
- Wykonane zdjęcie zostanie zapisane na karcie. W przypadku wyświetlenia podglądu kadru w trybie Live View nagrywanie filmu zostanie wznowione automatycznie.
- Film i zdjęcie zostaną zapisane na karcie w postaci odrębnych plików.
- Poniżej zostały przedstawione funkcje związane z wykonywaniem zdjęć. Pozostałe funkcje są takie same, jak w przypadku filmowania.

Funkcja	Ustawienia
<b>Jakość rejestracji obrazów</b>	Zgodnie z ustawieniem [📷 1: Jakość obrazu]. Jeśli została wybrana wielkość nagrywanego filmu [1920x1080] lub [1280x720], format obrazu wynosi 16:9. Jeśli została wybrana wielkość [640x480], format obrazu wynosi 4:3.
<b>Czułość ISO*</b>	<ul style="list-style-type: none"> <li>• W przypadku fotografowania z automatyczną regulacją ekspozycji: automatyczne ustawienie w zakresie ISO 100–6400.</li> <li>• W przypadku fotografowania z ręczną regulacją ekspozycji: patrz „Czułość ISO podczas fotografowania z ręczną regulacją ekspozycji” na stronie 238.</li> </ul>
<b>Ustawienie ekspozycji</b>	<ul style="list-style-type: none"> <li>• Nagrywanie z automatyczną regulacją ekspozycji: automatyczne ustawienia czasu naświetlania i przysłony (wyświetlane po naciśnięciu spustu migawki do połowy).</li> <li>• Nagrywanie z ręczną regulacją ekspozycji: ręczne ustawienia czasu naświetlania i przysłony.</li> </ul>
<b>Sekwencja naświetlania</b>	Anulowane
<b>Lampa błyskowa</b>	Błysk wyłączony

\* Jeśli ustawiono priorytet jasnych partii obrazu, dostępny zakres czułości ISO będzie rozpoczynał się od ISO 200.

- Bez względu na ustawienie trybu wyzwalania migawki — w przypadku wykonania zdjęcia podczas filmowania zostanie zastosowany tryb pojedynczych zdjęć.
- Samowyzwalacz można ustawić przed rozpoczęciem filmowania. Podczas filmowania aparat przełączy się w tryb pojedynczych zdjęć.



Naciśnięcie spustu migawki do połowy w celu automatycznego wyregulowania ostrości podczas filmowania może mieć następujące skutki.

- Możliwa jest chwilowa utrata ostrości.
- Jasność nagranego filmu może ulec zmianie.
- Nagrywany film może zostać chwilowo zatrzymany.
- Na filmie mogą zostać nagrane dźwięki pracy obiektywu.
- Nie można wykonywać zdjęć bez ustawienia ostrości, na przykład gdy obiekt porusza się.

# Ustawienia funkcji fotografowania

W tym rozdziale zostały opisane ustawienia funkcji nagrywania filmów.

## Q Szybkie nastawy

Naciśnięcie przycisku <Q> podczas wyświetlania obrazu na monitorze LCD umożliwia ustawienie następujących parametrów: **metoda AF**, **wyzwalanie migawki**, **wielkość nagrywanego filmu**, **zoom cyfrowy**, **migawki wideo**, balans bieli, styl obrazów, Auto Lighting Optimizer (Automatyczny optymalizator jasności) i **film z efektem miniaturowy**. W trybach strefy podstawowej można ustawić tylko funkcje wyróżnione pogrubioną czcionką.



### 1 Naciśnij przycisk <Q> (ⓘ10).

- ▶ Zostaną wyświetlone funkcje, które można ustawić.
- [Filmowanie HDR] można ustawić tylko w trybach strefy podstawowej (str. 249).

### 2 Wybierz i ustaw funkcję.

- Użyj przycisków <▲> <▼>, aby wybrać funkcję.
- ▶ Zostanie wyświetlona wybrana funkcja i przewodnik po funkcjach (str. 73).
- Użyj przycisków <◀> <▶>, aby ustawić funkcję.
- Aby skonfigurować ustawienie trybu wyzwalania migawki <ⓘC>, korekcję balansu bieli/sekwencję balansu bieli lub parametry stylu obrazów, naciśnij przycisk <INFO.>.

### 3 Zamknij ekran ustawień.

- Naciśnij przycisk <SET>, aby zakończyć ustawianie i wrócić do filmowania.
- Można również wybrać opcję <↶>, aby wrócić do filmowania.

## MENU Ustawianie wielkości nagrywanego filmu



Opcja [F3: 2: **Wielk. nagr. filmu**] pozwala ustawić wielkość nagrywanego filmu (wielkość obrazu, prędkość nagrywania i metodę kompresji) oraz inne funkcje.

### ● **Wielkość obrazu**

#### **FHD 1920x1080**

Jakość rejestracji Full High-Definition (Full HD). Format obrazu wynosi 16:9.

#### **HD 1280x720**

Jakość rejestracji High-Definition (HD). Format obrazu wynosi 16:9.

#### **VGA 640x480**

Standardowa jakość rejestracji. Format obrazu to 4:3.

### ● **Prędkość nagrywania** (kl./s: liczba klatek na sekundę)

#### **29.97P 29,97 kl./sek / 59.94P 59,94 kl./sek**

Dla obszarów, w których obowiązuje standard telewizyjny NTSC (Ameryka Północna, Japonia, Korea Południowa, Meksyk itp.).

#### **25.00P 25,00 kl./sek / 50.00P 50,00 kl./sek**

Dla obszarów, w których obowiązuje standard telewizyjny PAL (Europa, Rosja, Chiny, Australia itp.).

#### **23.98P 23,98 kl./sek**

Używany głównie w przypadku filmów kinowych.



Prędkość nagrywania sygnalizowana na ekranie wielkości nagrywanego filmu zmienia się w zależności od tego, czy w pozycji [F3: **Standard TV**] została wybrana opcja [NTSC] czy [PAL].

Opcję **23.98P** (23,98 kl./s) można wybrać tylko w przypadku ustawienia [NTSC].

- **Metoda kompresji**

**Standardowa**



Dokonuje kompresji wielu klatek równocześnie, wydaje ustawienia dla nagrywania.

**Lekka** (📺)

Film jest nagrywany z niską prędkością nagrywania w celu odtwarzania na różnych urządzeniach, co pozwala uzyskać mniejszy rozmiar pliku niż w przypadku ustawienia [**Standardowa**]. Dzięki temu można filmować dłużej niż w przypadku ustawienia [**Standardowa**].

 Po zmianie ustawienia [**3: Standard TV**] ustaw ponownie wielkość nagrywanego filmu.

## Łączny czas nagrywania filmu i rozmiar pliku na minutę (w przybliżeniu)

Wielkość nagrywanego filmu			Łączny czas nagrywania na karcie			Rozmiar pliku
			4 GB	8 GB	16 GB	
 [1920x1080]	29.97P 25.00P 23.98P	Standardowa	17 min	35 min	1 godz. 10 min	216 MB/min
	29.97P 25.00P	Lekka	43 min	1 godz. 26 min	2 godz. 53 min	87 MB/min
 [1280x720]	59.94P 50.00P	Standardowa	20 min	40 min	1 godz. 21 min	187 MB/min
	29.97P 25.00P	Lekka	2 godz. 5 min	4 godz. 10 min	8 godz. 20 min	30 MB/min
 [640x480]	29.97P 25.00P	Standardowa	57 min	1 godz. 55 min	3 godz. 50 min	66 MB/min
	29.97P 25.00P	Lekka	2 godz. 43 min	5 godz. 26 min	10 godz. 53 min	23 MB/min
Filmowanie HDR [1280x720]			40 min	1 godz. 20 min	2 godz. 40 min	94 MB/min

- **Pliki filmowe większe niż 4 GB**

Nawet w przypadku, gdy plik nagrywanego filmu przekroczy rozmiar 4 GB, można nadal bez przerwy filmować.

Podczas filmowania na około 30 s przed osiągnięciem przez plik nagrywanego filmu rozmiaru 4 GB czasu nagrywania filmu wyświetlany na ekranie filmowania zacznie migać. Jeśli będziesz kontynuować filmowanie, a rozmiar pliku przekroczy 4 GB, zostanie automatycznie utworzony nowy plik filmu, a wskazania aktualnego czasu nagrywania filmu lub kodu czasowego wyświetlane na obrazie filmowym przestaną migać.

Podczas odtwarzania filmu należy odtworzyć każdy plik osobno. Plików filmowych nie można automatycznie odtwarzać w kolejności. Po zakończeniu odtwarzania filmu wybierz kolejny film do odtwarzania.

- **Ograniczenie czasu nagrywania filmu**

Maksymalny czas nagrywania jednego filmu wynosi 29 min i 59 s.

Jeśli czas nagrywania filmu osiągnie wartość 29 min i 59 s, filmowanie zostanie automatycznie zatrzymane. Nagrywanie filmu można wznowić przez naciśnięcie przycisku <  >. (Rozpocznie się nagrywanie nowego filmu).



Wzrost temperatury wewnętrznej aparatu może spowodować zatrzymanie filmowania przed upływem maksymalnego czasu nagrywania przedstawionego w tabeli powyżej (str. 268).

## MENU Korzystanie z cyfrowego zoomu podczas nagrywania

Jeśli wielkość filmu to [1920x1080] (Full HD), można filmować z zoomem cyfrowym 3–10x (wartości przybliżone).

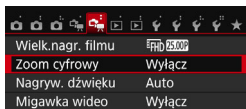

### 1 Wybierz pozycję [Zoom cyfrowy].

- Na karcie [MENU 2] wybierz pozycję [Zoom cyfrowy], a następnie naciśnij przycisk <SET>.

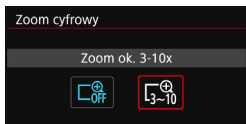

### 2 Wybierz pozycję [Zoom ok. 3-10x].

- Wybierz pozycję [Zoom ok. 3-10x], a następnie naciśnij przycisk <SET>.
- Naciśnij przycisk <MENU>, aby wyjść z menu i wrócić do filmowania.

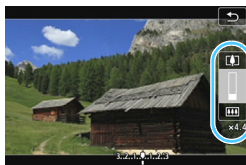

### 3 Użyj zoomu cyfrowego.

- Użyj przycisków <▲> <▼>.
- Pojawi się pasek zoomu cyfrowego.
- Naciśnij przycisk <▲>, aby przybliżyć obraz, lub naciśnij przycisk <▼>, aby oddalić obraz.
- Wciśnięcie spustu migawki do połowy spowoduje ustawienie ostrości aparatu za pomocą funkcji [FlexiZone - Single] (na środku kadru).
- Aby anulować zoom cyfrowy, ustaw opcję [Wyłącz] w punkcie 2.

- Użyj statywu, aby zapobiec drganiom aparatu.
- W przypadku ustawienia cyfrowego zoomu podczas nagrywania maksymalna czułość ISO zostanie ustawiona na ISO 6400 (nie może zostać rozszerzona do wartości H: odpowiednik ISO 12800). Ponadto nie będzie dostępny widok powiększony.
- Ponieważ funkcja cyfrowego zoomu podczas nagrywania poddaje obraz cyfrowej obróbce, obraz będzie bardziej ziarnisty przy wyższych ustawieniach powiększenia. Mogą być widoczne także szумы, punkty światła itd.
- W przypadku ustawienia cyfrowego zoomu podczas nagrywania ikona ujęcia nie będzie wyświetlana.
- Zapoznaj się także z informacjami w części „Warunki fotografowania utrudniające regulację ostrości” na str. 224.
- Wykonywanie zdjęć nie jest możliwe.



# Nagrywanie filmów HDR

Filmy można nagrywać z redukcją utraty szczegółów w jasnych partiach obrazu nawet w przypadku ujęć o wysokim kontraście. Ta funkcja jest dostępna w trybach strefy podstawowej.

## 1 Ustaw pokrętko wyboru trybów w jednym z trybów strefy podstawowej.



## 2 Naciśnij przycisk <Q> (10).

- ▶ Zostanie wyświetlony ekran szybkich nastaw.



## 3 Wybierz pozycję [HDR OFF].

- Użyj przycisków <▲> <▼>, aby wybrać pozycję [HDR OFF] (Filmowanie HDR) w prawej części ekranu.



## 4 Wybierz pozycję [Włącz].

- Użyj przycisków <◀> <▶>, aby wybrać pozycję [Włącz], a następnie naciśnij przycisk <SET>.
- Informacje o czasie nagrywania i rozmiarze pliku można znaleźć w tabeli na stronie 247.

-  Wielkość nagrywanego filmu jest ustawiona na **[1280x720 29,97 kl./sek (Standard)]** (a w przypadku ustawienia w pozycji [**3: Standard TV**] opcji **[PAL]** jest ustawiona na **[1280x720 25,00 kl./sek (Standard)]**). W przypadku ustawienia opcji **[Filmowanie HDR: Wyłącz]** wielkość nagrywanego filmu wróci do pierwotnego ustawienia.
- Ponieważ film HDR powstaje w wyniku scalenia wielu klatek, części filmu może być zniekształcona. W przypadku filmowania aparatem trzymanym w rękach mogą być widoczne zniekształcenia powodowane przez drgania aparatu. Zalecane jest używanie statywu.  
Należy pamiętać, że nawet w przypadku filmowania ze statywu podczas odtwarzania filmu HD klatka po klatce lub w zwolnionym tempie może być widoczny powidok, a szумы mogą być bardziej widoczne niż podczas normalnego odtwarzania.
- Filmowania HDR nie można ustawić w przypadku ustawienia cyfrowego zoomu podczas nagrywania, migawki wideo lub efektu miniatury.
- Wykonywanie zdjęć nie jest możliwe.

# Nagrywanie filmów z efektem miniatury

Możliwe jest nagrywanie filmów z efektem miniatury (dioramy). Wybierz szybkość odtwarzania i rozpocznij nagrywanie.



## 1 Naciśnij przycisk <Q>.

- ▶ Zostanie wyświetlony ekran szybkich nastaw.

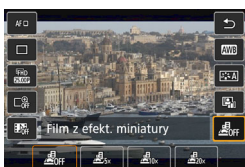

## 2 Wybierz pozycję [OFF].

- Użyj przycisków <▲> <▼>, aby wybrać opcję [OFF] (Film z efektem miniatury) w prawej części ekranu.

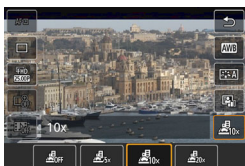

## 3 Wybierz szybkość odtwarzania.

- Użyj przycisków <◀> <▶>, aby wybrać pozycję [5x], [10x] lub [20x], a następnie naciśnij przycisk <SET>.

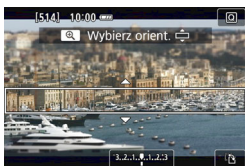



## 4 Ustaw białą ramkę na obszarze, który chcesz wyostrzyć.

- Użyj przycisków <▲> <▼>, aby przesunąć białą ramkę na obszar, który chcesz wyostrzyć.
- Aby zmienić układ białej ramki na pionowy lub poziomy, naciśnij przycisk <Q> (lub dotknij [R]) w prawym dolnym rogu ekranu.

## 5 Nagraj film.

- Metoda AF FlexiZone - Single spowoduje ustawienie ostrości w środku białej ramki.
- Biała ramka nie jest wyświetlana podczas wykonywania zdjęć.

### Szybkość i długość odtwarzania (film 1-minutowy)

Szybkość	Długość odtwarzania
 5x (5x)	Okolo 12 s
 10x (10x)	Okolo 6 s
 20x (20x)	Okolo 3 s

- Dźwięk nie będzie nagrywany.
- W przypadku filmów z efektem miniatury tryb filmowy Serwo AF nie będzie działać.
- Nie można ustawić filmu z efektem miniatury, jeśli ustawiono cyfrowy zoom podczas nagrywania, migawkę wideo, filmowanie HDR, opcję **RAW** + **L**, **RAW** lub sekwencję balansu bieli.
- Podczas nagrywania filmów z efektem miniatury nie można wykonywać zdjęć.
- Filmy z efektem miniatury, których czas odtwarzania jest krótszy niż 1 sekunda, nie mogą być edytowane (str. 306).

## MENU Nagrywanie migawek wideo

Istnieje możliwość nagrywania krótkich klipów filmowych o długości około 2, 4 lub 8 sekund określanych jako migawki wideo. Migawki wideo można połączyć w jeden film określany jako album migawek wideo. Dzięki temu można prezentować krótkie podsumowanie podróży lub imprezy. Album migawek wideo może być odtwarzany z muzyką w tle (str. 260, 311).

### Koncepcja albumu migawek wideo

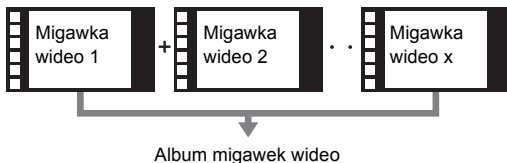

### Ustawienie czasu nagrywania migawki wideo

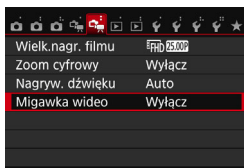

#### 1 Wybierz pozycję [Migawka wideo].

- Na karcie [2] wybierz pozycję [Migawka wideo], a następnie naciśnij przycisk <SET>.

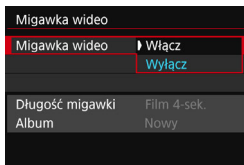

#### 2 Wybierz pozycję [Włącz].

- Wybierz pozycję [Włącz], a następnie naciśnij przycisk <SET>.

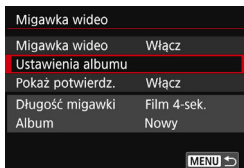

### 3 Wybierz pozycję [Ustawienia albumu].

- Wybierz pozycję [Ustawienia albumu], a następnie naciśnij przycisk <SET>.

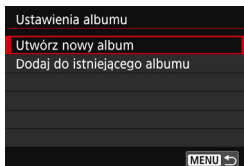

### 4 Wybierz pozycję [Utwórz nowy album].

- Wybierz pozycję [Utwórz nowy album], a następnie naciśnij przycisk <SET>.

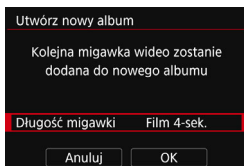

### 5 Wybierz długość migawki wideo.

- Naciśnij przycisk <SET> i użyj przycisków <▲> <▼>, aby wybrać długość migawki wideo, a następnie naciśnij przycisk <SET>.

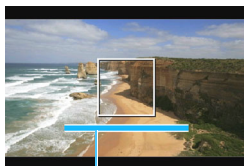

Czas nagrywania

### 6 Wybierz pozycję [OK].

- Wybierz pozycję [OK], a następnie naciśnij przycisk <SET>.
- Aby wyjść z menu, naciśnij przycisk <MENU>.
- ▶ Zostanie wyświetlony niebieski pasek oznaczający długość migawki wideo.
- Patrz „Tworzenie albumu migawek wideo” (str. 255).

## Tworzenie albumu migawek wideo

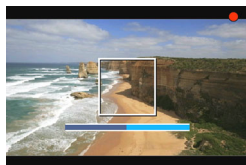

### 7 Nagraj pierwszą migawkę wideo.

- Naciśnij przycisk < [ ] > i zacznij nagrywać.
- ▶ Niebieski pasek oznaczający czas filmowania będzie się stopniowo zmniejszał. Kiedy minie ustawiony czas, nagrywanie zostanie automatycznie zatrzymane.
- ▶ Zostanie wyświetlony ekran potwierdzenia (str. 256–257).



### 8 Zapisz nagranie jako album migawek wideo.

- Wybierz pozycję [ [ ] Zapisz jako album ], a następnie naciśnij przycisk < [ SET ] >.
- ▶ Film zostanie zapisany jako pierwsza migawka wideo w albumie.

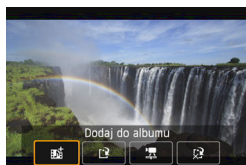

### 9 Kontynuuj nagrywanie, aby zarejestrować kolejne migawki wideo.



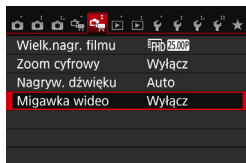



- Powtórz punkt 7, aby nagrać następną migawkę wideo.
- Wybierz pozycję [ [ ] Dodaj do albumu ], a następnie naciśnij przycisk < [ SET ] >.
- Aby utworzyć kolejny album migawek wideo, wybierz pozycję [ [ ] Zapisz jako nowy album ].
- W razie potrzeby powtórz punkt 9.



### 10 Zakończ nagrywanie migawek wideo.

- Dla ustawienia [Migawka wideo] wybierz wartość [Wyłącz]. Aby wrócić do normalnego filmowania, ustaw opcję [Wyłącz].
- Naciśnij przycisk < MENU >, aby wyjść z menu i wrócić do normalnego filmowania.

## Opcje w punkcie 8 i 9

Funkcja	Opis
 <b>Zapisz jako album</b> (punkt 8)	Film zostanie zapisany jako pierwsza migawka wideo w albumie.
 <b>Dodaj do albumu</b> (punkt 9)	Właśnie nagrana migawka wideo zostanie dodana do albumu zarejestrowanego bezpośrednio wcześniej.
 <b>Zapisz jako nowy album</b> (punkt 9)	Zostanie utworzony nowy album migawek wideo, a film wideo zostanie zapisany jako pierwsza migawka wideo. Nowy album zostanie zapisany w innym pliku niż album zapisany poprzednio.
 <b>Odtwórz migawkę wideo</b> (punkty 8 i 9)	Zostanie odtworzona właśnie nagrana migawka wideo. Informacje dotyczące operacji odtwarzania można znaleźć w tabeli na następnej stronie.
 <b>Nie zapisuj w albumie</b> (punkt 8)  <b>Usuń bez zapisywania w albumie</b> (punkt 9)	Nagrana migawka wideo zostanie usunięta, a nie zapisana w albumie. Wybierz opcję <b>[OK]</b> na ekranie monitu o potwierdzenie.



Migawka wideo	
Migawka wideo	Włącz
Ustawienia albumu	
Pokaż potwierdz.	Wyłącz
Długość migawki	Film 4-sek.
Album	Nowy

**MENU** 

Jeżeli chcesz nagrać kolejną migawkę wideo zaraz po nagraniu poprzedniej, wybierz w pozycji **[Pokaż potwierdz.]** opcję **[Wyłącz]**. To ustawienie umożliwi natychmiastowe nagranie kolejnej migawki wideo — nie będzie wyświetlany ekran potwierdzenia po nagraniu każdej z nich.



## Operacje [Odtwórz migawkę wideo] w punkcie 8 i 9

Funkcja	Opis opcji odtwarzania
▶ Odtwórz	Naciśnięcie przycisku <ⓈET> pozwala na rozpoczęcie lub wstrzymanie odtwarzania nagranej przed chwilą migawki wideo.
⏪ Klatka pierwsza	Wyświetla pierwszą scenę pierwszej migawki wideo w albumie.
⏮ Przeskocz do tyłu*	Każde naciśnięcie przycisku <ⓈET> powoduje cofnięcie migawki wideo o kilka sekund.
⏪ Klatka poprzednia	Każde naciśnięcie przycisku <ⓈET> powoduje wyświetlenie klatki poprzedniej. Przytrzymanie przycisku <ⓈET> spowoduje przewinięcie filmu do tyłu.
⏩ Klatka następną	Każde naciśnięcie przycisku <ⓈET> powoduje wyświetlenie następną klatki filmu. Przytrzymanie przycisku <ⓈET> spowoduje przewinięcie filmu do przodu.
▶ Przeskocz do przodu*	Każde naciśnięcie przycisku <ⓈET> powoduje przesunięcie migawki wideo o kilka sekund do przodu.
⏩ Klatka ostatnia	Wyświetla ostatnią scenę ostatniej migawki wideo w albumie.
	Pozycja odtwarzania
mm' ss''	Czas odtwarzania (minuty:sekundy)
🔊 Głośność	Głośność wbudowanego głośnika (str. 304) można regulować pokrętkiem <ⓈOUND>.
MENU ↶	Naciśnięcie przycisku <MENU> umożliwia powrót do poprzedniego ekranu.

\* Przesunięcie czasu za pomocą opcji [Przeskocz do tyłu] i [Przeskocz do przodu] odpowiada liczbie sekund ustawionej w pozycji [Migawka wideo] (około 2, 4 lub 8 sekund).

## Dodawanie do istniejącego albumu

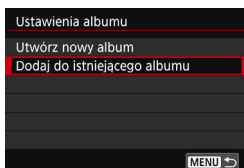

### 1 Wybierz pozycję [Dodaj do istniejącego albumu].

- Wykonaj czynności opisane w punkcie 4 na stronie 254, aby wybrać pozycję [Dodaj do istniejącego albumu], a następnie naciśnij przycisk <SET>.



### 2 Wybierz istniejący album.

- Obróć pokrętkę <◉>, aby wybrać istniejący album, a następnie naciśnij przycisk <SET>.
- Wybierz pozycję [OK], a następnie naciśnij przycisk <SET>.
- ▶ Niektóre ustawienia migawki wideo zostaną zmienione tak, aby odpowiadały ustawieniom istniejącego albumu.
- Aby wyjść z menu, naciśnij przycisk <MENU>.
- ▶ Zostanie wyświetlony ekran nagrywania migawek wideo.

### 3 Nagraj migawkę wideo.

- Informacje o nagrywaniu migawek wideo znajdują się w części „Tworzenie albumu migawek wideo” (str. 255).

⚠ Nie można wybrać albumu nagranych za pomocą innego aparatu.



### Przestrogi dotyczące rejestrowania migawek wideo

- Do albumu można dodawać wyłącznie migawki wideo o takim samym czasie trwania (każda około 2, 4 lub 8 sekund).
- Należy pamiętać, że wykonanie dowolnej z poniższych czynności podczas nagrywania migawek wideo spowoduje utworzenie nowego albumu dla kolejnych migawek wideo.
  - Zmiana ustawienia **[Wielk. nagr. filmu]**.
  - Zmiana ustawienia **[Nagryw. dźwięk.]** z **[Auto]/[Ręcznie]** na **[Wyłącz]** lub z **[Wyłącz]** na **[Auto]/[Ręcznie]**.
  - Aktualizacja oprogramowania wewnętrznego.
- Podczas nagrywania migawek wideo nie można wykonywać zdjęć.
- Czas nagrywania migawki wideo jest jedynie przybliżony. Czas filmowania wyświetlany podczas odtwarzania może nie być dokładny, zależnie od prędkości nagrywania.

## Odtwarzanie albumu

Album migawek wideo można odtwarzać w taki sam sposób jak normalny film (str. 304).



### 1 Odtwórz film.

- Naciśnij przycisk <▶>, aby wyświetlić obraz.

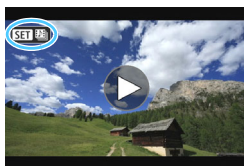

### 2 Wybierz album.

- Ikona [SET] [📷] pojawiająca się w lewym górnym rogu ekranu podczas wyświetlania pojedynczego obrazu oznacza album migawek wideo.
- Obróć pokrętkę <🌀>, aby wybrać album.



### 3 Odtwórz album.

- Naciśnij przycisk <SET>.
- Na wyświetlonym panelu odtwarzania filmu wybierz pozycję [▶] (Odtwórz), a następnie naciśnij przycisk <SET>.



## Muzyka w tle

- Podkład muzyczny można odtwarzać wraz z albumami, zwykłymi filmami, a także pokazami przezroczy odtwarzanymi w aparacie (str. 305, 308). Aby odtworzyć muzykę w tle, najpierw należy skopiować ją na kartę za pomocą oprogramowania EOS Utility (oprogramowanie EOS). Informacje dotyczące kopiowania muzyki w tle można znaleźć w dokumencie „EOS Utility Instrukcja obsługi” (str. 414)
- Muzyka rejestrowana na karcie pamięci może być wykorzystywana wyłącznie do użytku prywatnego. Nie wolno naruszać praw autorskich.

## Edytowanie albumu

Po zakończeniu filmowania migawki wideo można przesuwać, usuwać lub odtwarzać w albumie.



### 1 Wybierz pozycję [X].

- Na wyświetlonym panelu odtwarzania filmu wybierz pozycję [X] (Edycja), a następnie naciśnij przycisk <SET>.
- ▶ Zostanie wyświetlony ekran edycji.

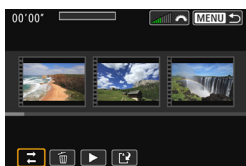

### 2 Wybierz czynność edycji.

- Wybierz opcję edycji, a następnie naciśnij przycisk <SET>.

Funkcja	Opis
↔ Przesuń migawkę	Użyj przycisków <◀> <▶>, aby wybrać migawkę wideo, którą chcesz przesunąć, a następnie naciśnij przycisk <SET>. Użyj przycisków <◀> <▶>, aby przesunąć migawkę, a następnie naciśnij przycisk <SET>.
🗑️ Usuń migawkę	Użyj przycisków <◀> <▶>, aby wybrać migawkę wideo, którą chcesz usunąć, a następnie naciśnij przycisk <SET>. Na wybranej migawce wideo zostanie wyświetlona ikona [🗑️]. Ponowne naciśnięcie przycisku <SET> spowoduje anulowanie zaznaczenia, a ikona [🗑️] zniknie z ekranu.
▶ Odtwórz migawkę	Użyj przycisków <◀> <▶>, aby wybrać migawkę wideo, którą chcesz odtworzyć, a następnie naciśnij przycisk <SET>.

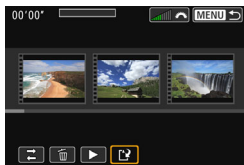

### 3 Zapisz album po edycji.

- Naciśnij przycisk <MENU>, aby wrócić do panelu edycji w dolnej części ekranu.
- Wybierz pozycję [ ] (Zachowaj), a następnie naciśnij przycisk <SET>.
- ▶ Zostanie wyświetlony ekran zapisywania.
- Aby zapisać materiał jako nowy album, wybierz pozycję [**Nowy plik**]. Aby zapisać materiał i zastąpić nim oryginalny album, wybierz pozycję [**Zastąp**], a następnie naciśnij przycisk <SET>.

- Jeśli na karcie jest za mało wolnego miejsca, pozycja [**Nowy plik**] nie będzie dostępna.
- Niski stan akumulatora uniemożliwia edycję albumów. Użyj w pełni naładowanego akumulatora.

## MENU Ustawienia funkcji menu

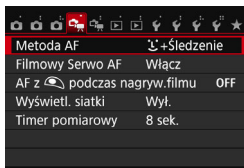

Po ustawieniu przełącznika zasilania w pozycji <MF> na kartach [1] i [2] zostaną wyświetlone funkcje związane z filmowaniem.

### ● Metoda AF

Metody AF są identyczne jak te opisane na stronach 218–225. Można wybrać opcję [☺+Śledzenie], [FlexiZone - Multi] lub [FlexiZone - Single].

### ● Filmowy Serwo AF

Podczas filmowania aparat w sposób ciągły ustawia ostrość na obiekt. Ustawienie domyślne to [Włącz].

#### Jeśli została wybrana opcja [Włącz]:

- Aparat ustawia ostrość na obiekt w sposób ciągły, nawet jeżeli spust migawki nie jest wciśnięty do połowy.
- Ponieważ obiektyw działa w sposób ciągły, energia akumulatora będzie zużywana, a możliwy całkowity czas nagrywania filmu zostanie skrócony (str. 247).
- W przypadku niektórych obiektywów mogą zostać nagrane odgłosy regulacji ostrości. Jeśli do tego dojdzie, skorzystaj z mikrofonu zewnętrznego (dostępnego w sprzedaży), aby zredukować dźwięki pracy obiektywu na filmie. Ponadto korzystanie z niektórych obiektywów STM (np. EF-S18-135mm f/3.5-5.6 IS STM) pozwoli zredukować dźwięki pracy obiektywu.
- W przypadku ustawienia przełącznika trybu ostrości na obiektywie w pozycji <MF> podczas korzystania z funkcji Filmowy Serwo AF należy najpierw ustawić przełącznik zasilania w pozycji <ON>.

- Jeżeli nie chcesz, aby ostrość była nadal ustawiana na określony punkt lub aby zostały nagrane odgłosy pracy obiektywu, możesz tymczasowo zatrzymać działanie funkcji Filmowy Serwo AF, wykonując czynności opisane poniżej. Po wyłączeniu funkcji Filmowy Serwo AF punkt AF zmieni kolor na szary. Po ponownym wykonaniu poniższych czynności działanie funkcji Filmowy Serwo AF zostanie wznowione.
  - Naciśnij przycisk <⚡>.
  - Dotknij ikony [] w lewym dolnym rogu ekranu.
  - Jeśli została ustawiona opcja [2: AF/Blokada AF, bez blok.AE] w pozycji [10: Spust migawki/Przyc.blok.AE] menu [4: Funkcje indywidualne (C.Fn)], można zatrzymać funkcję Filmowy Serwo AF, przytrzymując przycisk <✳>. Zwolnienie przycisku <✳> spowoduje wznowienie funkcji Filmowy Serwo AF.
- Wstrzymana praca Filmowego Serwo AF zostanie wznowiona po powrocie do trybu filmowania poprzez wciśnięcie przycisku <MENU> lub <▶>.

### **Gdy wybrana jest opcja [Wyłącz]:**

- Naciśnij spust migawki do połowy, aby ustawić ostrość.

## **Przestrogi dotyczące korzystania z funkcji [Filmowy Serwo AF] po ustawieniu opcji [Włącz]**

- **Warunki fotografowania utrudniające regulację ostrości**
  - Obiekty, które szybko przybliżają się do aparatu lub oddalają się od niego.
  - Obiekt poruszający się w niewielkiej odległości od aparatu.
  - Zapoznaj się także z informacjami w części „Warunki fotografowania utrudniające regulację ostrości” na str. 224.
- Funkcja Filmowy Serwo AF zostanie wstrzymana podczas zmiany ogniskowej lub wyświetlania widoku powiększonego.
- Jeśli podczas filmowania obiekt zbliży się lub oddali lub aparat zostanie przesunięty w pionie lub poziomie (panorama), zarejestrowany obraz może tymczasowo rozszerzyć się lub zawęzić (zmiana powiększenia obrazu).



## ● AF z spustem migawki podczas filmowania

Podczas filmowania istnieje możliwość wykonywania zdjęć. W tym celu należy nacisnąć spust migawki do końca. Domyślnie działanie AF jest ustawione na **[One-Shot AF]**.

### W przypadku ustawienia opcji **[One-Shot AF]**:

- Można ponownie ustawić ostrość i zrobić zdjęcie przez naciśnięcie spustu migawki do połowy podczas filmowania.
- W przypadku fotografowania nieruchomego obiektu można robić zdjęcia z dokładną regulacją ostrości.

### Gdy wybrana jest opcja **[Wyłącz]**:

- Wykonywanie zdjęcia można rozpocząć w każdej chwili przez naciśnięcie spustu migawki, nawet jeśli nie została ustawiona ostrość. Jest to przydatne, gdy użytkownik nie chce przegapić ujęcia nawet kosztem braku regulacji ostrości.

## ● Wyświetlanie siatki

Wybór ustawienia **[Siatka 1 3x3]** lub **[Siatka 2 6x6]** powoduje włączenie wyświetlania linii siatki. Podczas fotografowania można sprawdzić nachylenie w poziomie lub w pionie.

## ● Timer pomiarowy<sup>\*</sup>

Funkcja ta pozwala zmienić czas wyświetlania ustawień ekspozycji (czas blokady AE).

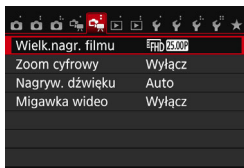

## ● Wielkość nagrywanego filmu

Pozwala ustawić wielkość nagrywanego filmu (wielkość obrazu, prędkość nagrywania i metoda kompresji). Szczegółowe informacje można znaleźć na str. 245–247.

## ● Zoom cyfrowy

W przypadku fotografowania z teleobiektywem można korzystać z zoomu cyfrowego. Szczegółowe informacje na ten temat można znaleźć na str. 248.

## ● Nagrywanie dźwięku ☆

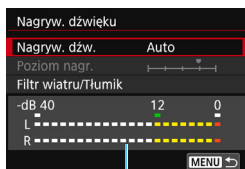

Miernik poziomu

Standardowo wbudowane mikrofony nagrywają dźwięk stereo. Jeśli do złącza wejścia mikrofonu zewnętrznego w aparacie (str. 26) zostanie podłączony zewnętrzny mikrofon stereo wyposażony w miniwtyk (średnica 3,5 mm), będzie on nadrzędny w stosunku do wbudowanego mikrofonu.

### Opcje [Nagryw. dźwięk./Poziom nagr.]

- [Auto]** : Poziomu nagrywania dźwięku jest ustawiany automatycznie. Automatyczna kontrola poziomu działa automatycznie na podstawie poziomu dźwięku.
- [Ręcznie]** : Opcja przeznaczona dla zaawansowanych użytkowników. Pozwala ustawić jeden z 64 poziomów nagrywania dźwięku. Wybierz opcję **[Poziom nagr.]**, spójrz na miernik poziomu i użyj przycisków <◀> <▶>, aby wyregulować poziom nagrywania dźwięku. Spójrz na wskaźnik wartości szczytowych (około 3 s), skoryguj poziom w taki sposób, aby miernik poziomu tylko czasami przechodził na prawo od wartości „12” (-12 dB) przy najgłośniejszych dźwiękach. Jeśli poziom przekracza wartość „0”, dźwięk będzie zniekształcony.
- [Wyłącz]** : Dźwięk nie będzie nagrywany.

### [Filtr wiatru]

Jeśli w tej pozycji wybrano wartość **[Auto]**, odgłos szumu wiatru na zewnątrz nie będzie tak wyraźnie słyszalny. Funkcja ta ma wpływ wyłącznie na wbudowane mikrofony. Podczas działania filtra wiatru niskie dźwięki także będą redukowane.

### [Tłumik]

Nawet po wybraniu w pozycji **[Nagryw. dźwięku]** opcji **[Auto]** lub **[Ręcznie]** przed rozpoczęciem filmowania dźwięk może zostać zniekształcony, jeśli jest bardzo głośny. W takim przypadku zalecane jest wybranie wartości **[Wyłącz]**.





- W trybach strefy podstawowej dostępne ustawienia opcji **[Nagryw. dźwięku]** to **[Wł.]** i **[Wył.]**. W przypadku ustawienia **[Wł.]** poziom nagrywania dźwięku będzie regulowany automatycznie (podobnie jak w trybie **[Auto]**) i będzie działała funkcja filtra wiatru.
- Nie można regulować balansu głośności dźwięku między kanałem L (lewy) i R (prawy).
- Zarówno w przypadku lewego, jak i prawego kanału dźwięk jest nagrywany z częstotliwością próbkowania 48 kHz i 16-bitową jakością.







### ● Migawki wideo

Można rejestrować migawki wideo. Szczegółowe informacje na ten temat można znaleźć na str. 253.



## Ogólne przestrogi dotyczące filmowania

Biała <  > i czerwona <  > ikona ostrzeżenia o wysokiej temperaturze wewnętrznej

- Jeśli temperatura wewnętrzna aparatu wzrośnie wskutek długotrwałego filmowania lub wysokiej temperatury otoczenia, zostanie wyświetlona biała ikona <  > lub czerwona ikona <  >.
- Biała ikona <  > sygnalizuje, że jakość obrazu zdjęć będzie niższa. Zaleca się czasowe zatrzymanie fotografowania i zaczekanie na obniżenie temperatury aparatu. Ponieważ wpływ na jakość obrazu filmu będzie nieznaczny, nadal można nagrywać filmy.
- Czerwona ikona <  > sygnalizuje, że filmowanie wkrótce zostanie automatycznie zakończone. Dalsze nagrywanie nie będzie możliwe aż do momentu obniżenia temperatury wewnętrznej aparatu. W takiej sytuacji należy wyłączyć zasilanie i odczekać na ostygnięcie aparatu.
- Długotrwałe filmowanie w wysokiej temperaturze spowoduje, że ikona <  > lub <  > pojawi się szybciej. Jeśli aparat nie jest używany, należy go zawsze wyłączyć.

### Nagrywanie i jakość obrazu

- Jeśli zamocowany obiektyw wyposażono w mechanizm Image Stabilizer (Stabilizator obrazu), a użytkownik ustawi przełącznik Image Stabilizer (Stabilizator obrazu) w pozycji < ON >, funkcja Image Stabilizer (Stabilizator obrazu) będzie aktywna nawet wtedy, gdy spust migawki nie zostanie naciśnięty do połowy. Korzystanie z funkcji Image Stabilizer (Stabilizator obrazu) powoduje zużywanie energii akumulatora i może spowodować skrócenie czasu filmowania lub zmniejszenie dostępnej liczby zdjęć. W przypadku korzystania ze statywu lub jeśli funkcja Image Stabilizer (Stabilizator obrazu) jest zbędna, przełącznik IS należy ustawić w pozycji < OFF >.
- Wbudowane mikrofony aparatu nagrywają także dźwięki pracy aparatu. Aby zredukować dźwięki pracy obiektywu na filmie, należy skorzystać z mikrofonu zewnętrznego (dostępnego w sprzedaży).
- Do złącza wejścia mikrofonu zewnętrznego aparatu należy podłączać wyłącznie mikrofon zewnętrzny.
- Jeśli jasność zmienia się podczas nagrywania z automatyczną regulacją ekspozycji, film może ulec chwilowemu zatrzymaniu. W takich przypadkach należy nagrywać filmy z ręczną regulacją ekspozycji.
- W przypadku obecności w kadrze bardzo silnego źródła światła jasne obszary na monitorze LCD mogą być przyciemnione. Nagrany film będzie niemal identyczny z obrazem wyświetlanym na monitorze LCD.
- W słabym świetle na obrazie mogą pojawić się zakłócenia i nieregularne kolory. Nagrany film będzie niemal identyczny z obrazem wyświetlanym na monitorze LCD.
- Podczas prób odtworzenia filmu za pomocą innych urządzeń jakość dźwięku i obrazu może się pogorszyć lub odtwarzanie nie będzie możliwe (nawet wtedy, gdy urządzenia te obsługują formaty MP4).

## **Ogólne ostrzeżenia dotyczące filmowania**

### **Nagrywanie i jakość obrazu**

- W przypadku korzystania z kart o małej szybkości zapisu — podczas filmowania może pojawić się pięciostopniowy wskaźnik po prawej stronie ekranu. Wskaźnik informuje, ile danych nie zostało jeszcze zapisanych na karcie (zapełnienie bufora pamięci). Dla kart o małej szybkości zapisu wartości na skali wskaźnika będą rosły szybciej. Jeśli wskaźnik pokaże maksymalną wartość, nagrywanie filmu zostanie automatycznie zatrzymane.



W przypadku kart o dużej szybkości zapisu wskaźnik nie zostanie wyświetlony lub (jeśli zostanie wyświetlony) nastąpi nieznaczny wzrost jego wartości. Przed rozpoczęciem nagrywania należy zarejestrować kilka filmów testowych w celu sprawdzenia szybkości zapisu.

### **Zapisywanie zdjęć podczas nagrywania filmów**

- Informacje dotyczące jakości obrazu zdjęć można znaleźć w rozdziale „Jakość obrazu” na stronie 230.

### **Odtwarzanie i podłączenie do telewizora**

- W przypadku podłączenia aparatu do telewizora (str. 312–315) i nagrywania filmu telewizor nie będzie emitował dźwięku. Mimo to dźwięk zostanie nagrany prawidłowo.

## **Ograniczenia dotyczące filmów MP4**

Należy pamiętać, że zazwyczaj w stosunku do filmów MP4 mają zastosowanie poniższe ograniczenia.

- Dźwięk nie będzie nagrywany w przypadku mniej więcej dwóch ostatnich klatek.
- Podczas odtwarzania filmów w systemie Windows obraz i dźwięk mogą nieznacznie utracić synchronizację.



# 9

## Przydatne funkcje

- Wyłączanie sygnału dźwiękowego (str. 272)
- Przypomnienie o karcie (str. 272)
- Ustawianie czasu kontrolnego wyświetlania obrazu (str. 273)
- Ustawianie czasu automatycznego wyłączenia zasilania (str. 273)
- Regulowanie jasności monitora LCD (str. 274)
- Tworzenie i wybieranie folderu (str. 275)
- Sposoby numeracji plików (str. 277)
- Ustawianie informacji o prawach autorskich (str. 279)
- Automatyczne obracanie obrazów pionowych (str. 281)
- Przywracanie domyślnych ustawień aparatu (str. 282)
- Zapobieganie automatycznemu wyłączeniu monitora LCD (str. 285)
- Zmiana koloru ekranu ustawień fotografowania (str. 285)
- Automatyczne czyszczenie matrycy (str. 286)
- Dołączanie danych dla retuszu kurzu (str. 287)
- Ręczne czyszczenie matrycy (str. 289)

## Przydatne funkcje

### MENU Wyłączanie sygnalizatora dźwiękowego

Użytkownik może wyłączyć sygnalizator dźwiękowy uruchamiany po uzyskaniu ostrości podczas fotografowania z samowyzwalaczem i obsługi ekranu dotykowego.

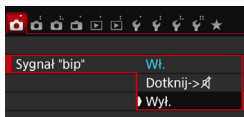

Na karcie [**1**] wybierz pozycję [**Sygnał "bip"**], a następnie naciśnij przycisk <SET>. Wybierz pozycję [**Wył.**], a następnie naciśnij przycisk <SET>. Aby wyciszyć sygnalizator dźwiękowy tylko podczas obsługi ekranu dotykowego, wybierz opcję [**Dotknij-> [ikonka dzwoniącego telefonu]**].

### MENU Przypomnienie o karcie

Ta ustawienie uniemożliwia fotografowanie w przypadku braku karty w aparacie.

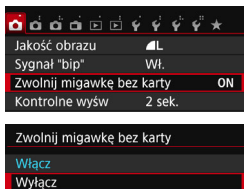

Na karcie [**1**] wybierz pozycję [**Zwolnij migawkę bez karty**], a następnie naciśnij przycisk <SET>. Wybierz pozycję [**Wył.**], a następnie naciśnij przycisk <SET>.

Jeśli w przypadku braku karty w aparacie zostanie naciśnięty spust migawki, w wizjerze i na panelu LCD pojawi się komunikat „**Card**” i zwolnienie migawki nie będzie możliwe.



## MENU Ustawianie czasu kontrolnego wyświetlania obrazu

Użytkownik może ustawić czas wyświetlania obrazu na monitorze LCD natychmiast po wykonaniu zdjęcia. Wybranie ustawienia **[Wył.]** powoduje, że obraz nie jest wyświetlany natychmiast po wykonaniu zdjęcia. Wybranie ustawienia **[bez limitu]** sprawia, że kontrolne wyświetlanie obrazu będzie trwało aż do upłynięcia czasu określonego w ustawieniu **[Autom. wyłącz.]**. Podczas kontrolnego wyświetlania obrazu, w przypadku wykonania dowolnej czynności na aparacie, np. naciśnięcia do połowy spustu migawki, pogląd obrazu zostanie wyłączony.

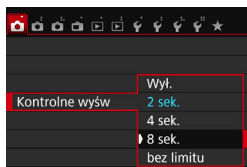

Na karcie [**1**] wybierz pozycję **[Kontrolne wyśw]**, a następnie naciśnij przycisk **<SET>**. Wybierz żądane ustawienie, a następnie naciśnij przycisk **<SET>**.

## MENU Ustawianie czasu automatycznego wyłączenia zasilania

W celu zaoszczędzenia energii akumulatora aparat wyłącza się automatycznie po upływie ustawionego czasu bezczynności. Użytkownik może ustawić czas automatycznego wyłączenia zasilania. Jeśli aparat wyłączył się ze względu na ustawienie automatycznego wyłączenia, można go ponownie uruchomić, naciskając spust migawki itp.

**Wybranie ustawienia [Wyłącz] powoduje, że w celu zaoszczędzenia energii akumulatora należy wyłączyć aparat lub nacisnąć przycisk <INFO.>, aby wyłączyć monitor LCD.**

**Nawet jeśli wybrano ustawienie [Wyłącz], po 30 min bezczynności aparatu monitor LCD wyłączy się automatycznie. Aby ponownie włączyć monitor LCD, należy nacisnąć przycisk <INFO.>.**

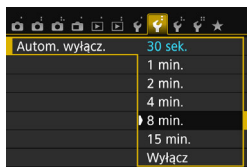

Na karcie [**2**] wybierz pozycję **[Autom. wyłącz.]**, a następnie naciśnij przycisk **<SET>**. Wybierz żądane ustawienie, a następnie naciśnij przycisk **<SET>**.

**MENU Regulowanie jasności monitora LCD**

Aparat pozwala wyregulować poziom jasności monitora LCD, aby zapewniał bardziej czytelny obraz.

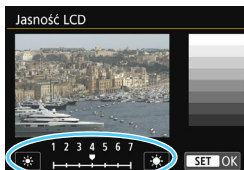
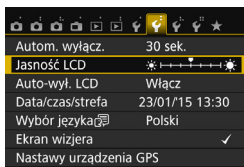

Na karcie [**F2**] wybierz pozycję [**Jasność LCD**], a następnie naciśnij przycisk < **SET** >. Użyj przycisków < **◀▶** >, aby ustawić jasność na ekranie regulacji, a następnie naciśnij przycisk < **SET** >.

W przypadku sprawdzania ekspozycji obrazu należy ustawić jasność monitora LCD na wartość 4 i uważać, aby światło otoczenia nie wpłynęło na ocenę tego parametru.

## MENU Tworzenie i wybieranie folderu

Istnieje możliwość dowolnego tworzenia i wybierania folderów, gdzie zapisywane są zarejestrowane obrazy.

Jest to działanie opcjonalne, ponieważ foldery zarejestrowanych zdjęć tworzone są automatycznie.

### Tworzenie folderu

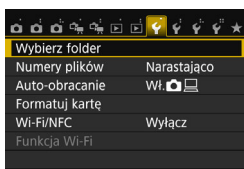

#### 1 Wybierz pozycję [Wybierz folder].

- Na karcie [1] wybierz pozycję [Wybierz folder], a następnie naciśnij przycisk <SET>.

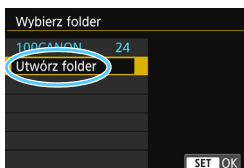

#### 2 Wybierz pozycję [Utwórz folder].

- Wybierz pozycję [Utwórz folder], a następnie naciśnij przycisk <SET>.



#### 3 Utwórz nowy folder.

- Wybierz pozycję [OK], a następnie naciśnij przycisk <SET>.
- ▶ Zostanie utworzony nowy folder o wyższym numerze.

## Wybór folderu

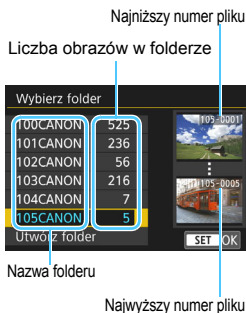

- W momencie wyświetlania ekranu wyboru folderu wybierz żądany folder, a następnie naciśnij przycisk < (SET) >.
- ▶ Zostanie wybrany folder docelowy rejestrowanych zdjęć.
- Kolejne zdjęcia zarejestrowane aparatem będą zapisywane do wybranego folderu.



## Foldery

Podobnie jak w przypadku „100CANON” nazwa folderu zaczyna się trzema cyframi (numer folderu), po których następuje ciąg pięciu znaków alfanumerycznych. Folder może zawierać do 9999 obrazów (numery plików od 0001 do 9999). Po wypełnieniu folderu automatycznie zostanie utworzony nowy folder o wyższym numerze. Ponadto po zastosowaniu funkcji ręcznego resetowania (str. 278) nowy folder zostanie utworzony automatycznie. Można utworzyć foldery o numerach od 100 do 999.

### Tworzenie folderów za pośrednictwem komputera

Otwórz zawartość karty na ekranie i utwórz nowy folder o nazwie „DCIM”. Otwórz folder DCIM i utwórz żądaną ilość folderów, w celu zapisania i ułożenia obrazów. Nazwa folderu musi mieć format „100ABC\_D”. Pierwsze trzy cyfry są numerem folderu (od 100 do 999). Ostatnie pięć znaków alfanumerycznych może stanowić kombinacja dużych i małych liter od A do Z, a także wartości liczbowych i symbolu podkreślenia „\_”. Nazwa nie może zawierać spacji. Ponadto nazwy folderów nie mogą zawierać tych samych trzech początkowych cyfr (np. „100ABC\_D” i „100W\_XYZ”), nawet jeśli ostatnie pięć znaków różni się.

## MENU Metody tworzenia numerów plików

Pliki obrazów będą numerowane od 0001 do 9999 w kolejności ich rejestrowania, a następnie zapisywane w folderze. Istnieje możliwość zmiany sposobu przypisywania numerów plików.

Numer pliku w komputerze będzie miał następujący format:

**IMG\_0001.JPG.**

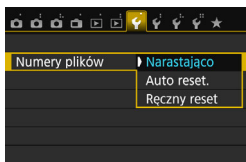

Na karcie [**1**] wybierz pozycję [**Numery plików**], a następnie naciśnij przycisk <SET>. Dostępne ustawienia zostały opisane poniżej. Wybierz opcję, a następnie naciśnij przycisk <SET>.

- **[Narastająco]: numery plików zachowują ciągłość nawet po wymianie karty lub utworzeniu folderu.**

Nawet jeśli użytkownik wymieni kartę lub utworzy nowy folder, numeracja plików będzie kontynuowana aż do numeru 9999. Jest to przydatne, jeśli obrazy numerowane w zakresie od 0001 do 9999 mają być zapisywane na wielu kartach pamięci lub wielu lokalizacjach w jednym folderze na komputerze.

Jeśli wymieniana karta lub istniejący już folder zawiera wcześniej zarejestrowane obrazy, numery plików nowych obrazów mogą zachować ciągłość z uwzględnieniem numerów plików zapisanych już na karcie lub w folderze. Aby korzystać z narastających numerów plików, zaleca się używanie zawsze świeżo sformatowanej karty.

**Numery plików po wymianie karty**

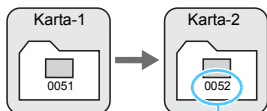

Kolejny numer pliku

**Numery plików po utworzeniu folderu**

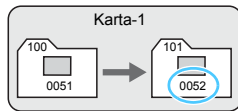

- **[Auto reset.]: numery plików rozpoczynają się od 0001 po każdej wymianie karty lub utworzeniu nowego folderu.**

Po wymianie karty lub utworzeniu folderu numeracja plików nowo zapisanych obrazów rozpocznie się od 0001. Jest to przydatne, jeśli obrazy mają być porządkowane według kart lub folderów.

Jeśli wymieniana karta lub istniejący już folder zawiera wcześniej zarejestrowane obrazy, numery plików nowych obrazów mogą zachować ciągłość z uwzględnieniem numerów plików zapisanych już na karcie lub w folderze. Aby zapisywać obrazy, których numery plików mają się rozpoczynać od wartości 0001, należy zawsze używać świeżo sformatowanej karty.

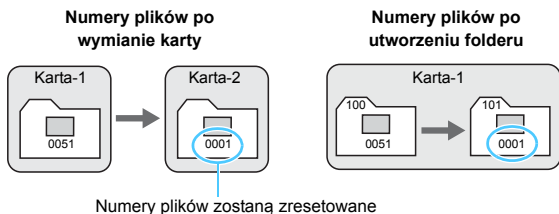

- **[Ręczny reset]: numery plików można ręcznie wyzerować i rozpocząć ich nadawanie od 0001 w dowolnym momencie lub w przypadku zapisu plików w nowym folderze.**

Po ręcznym resetowaniu numerów plików automatycznie jest tworzony nowy folder, a numery plików obrazów zapisywanych w tym folderze rozpoczynają się od 0001. Jest to przydatne w przypadku korzystania z odrębnych folderów, np. dla obrazów wykonanych wczoraj, dzisiaj itp. Po ręcznym resetowaniu numery plików będą dodawane w trybie narastającym lub automatycznego resetowania. (Okno dialogowe potwierdzenia ręcznego resetowania nie zostanie wyświetlone).

⚠ Jeśli w folderze 999 liczba plików osiągnie 9999, rejestrowanie obrazów nie będzie możliwe, nawet gdy na karcie jest wolne miejsce. Na monitorze LCD będzie wyświetlany komunikat o konieczności wymiany karty. Należy wymienić kartę na nową.

📁 Zarówno w przypadku plików JPEG, jak i RAW, ich nazwy rozpoczynają się od „IMG\_”. Nazwy plików nagranych filmów rozpoczynają się ciągiem „MVI\_”. Obrazy JPEG mają rozszerzenie „.JPG”, obrazy RAW — „.CR2”, natomiast filmy — „.MP4”.

## MENU Ustawianie informacji o prawach autorskich ☆

Po ustawieniu informacji o prawach autorskich będą one dodawane do obrazu jako informacje Exif.

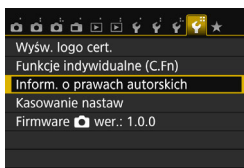

### 1 Wybierz pozycję [Inform. o prawach autorskich].

- Na karcie [4] wybierz pozycję [Inform. o prawach autorskich], a następnie naciśnij przycisk <SET>.

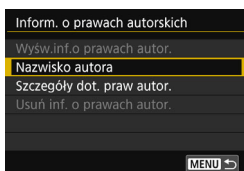

### 2 Wybierz opcję, która ma być ustawiona.

- Wybierz pozycję [Nazwisko autora] lub [Szczegóły dot. praw autor.], a następnie naciśnij przycisk <SET>.
- ▶ Zostanie wyświetlony ekran wprowadzania tekstu.
- Wybierz pozycję [Wyśw.inf.o prawach autor.], aby sprawdzić aktualnie ustawione informacje o prawach autorskich.
- Wybierz pozycję [Usuń inf. o prawach autor.], aby usunąć aktualnie ustawione informacje o prawach autorskich.

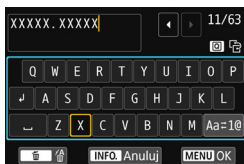

### 3 Wprowadź tekst.

- Zapoznaj się z częścią „Procedura wprowadzania tekstu” na następnej stronie, a następnie wprowadź informacje o prawach autorskich.
- Wprowadź do 63 znaków alfanumerycznych i symboli.

### 4 Zamknij ekran ustawień.

- Po wprowadzeniu tekstu naciśnij przycisk <MENU>, aby wyjść.
- Na ekranie z prośbą o potwierdzenie wybierz pozycję [OK], a następnie przycisk <SET>.

## Procedura wprowadzania tekstu



- **Zmiana obszaru wprowadzania:**  
Naciśnij przycisk <[Q]>, aby przełączyć pomiędzy górnym i dolnym obszarem wprowadzania.
- **Przesuwanie kursora:**  
Użyj przycisków <◀> <▶> w górnym obszarze, aby przesunąć kursor.

- **Wprowadzanie tekstu:**

Po umieszczeniu kursora w dolnym obszarze użyj przycisków <▲> <▼> lub <◀> <▶>, aby wybrać znak, a następnie naciśnij przycisk <ⓈET>, aby wprowadzić znak.

- **Zmiana trybu wprowadzania\*:**

Wybierz opcję [Aa=1@] w prawym dolnym rogu dolnego obszaru wprowadzania. Każde naciśnięcie przycisku <ⓈET> powoduje zmianę trybu wprowadzania w następującej kolejności: małe litery → cyfry / symbole 1 → cyfry / symbole 2 → wielkie litery.

\* W przypadku ustawienia opcji [**Ster. dotykiem: Wyłącz**] można wprowadzać wszystkie znaki na jednym ekranie.

- **Usuwanie znaku:**

Aby usunąć znak, naciśnij przycisk <☒>.

- **Zakończenie wprowadzania tekstu:**

Naciśnij przycisk <MENU>, sprawdź tekst, wybierz opcję [OK], a następnie naciśnij przycisk <ⓈET>. Ponownie zostanie wyświetlony ekran przedstawiony w punkcie 2.

- **Anulowanie wprowadzania tekstu:**

Naciśnij przycisk <INFO.>, sprawdź tekst, zaznacz opcję [OK], a następnie naciśnij przycisk <ⓈET>. Ponownie zostanie wyświetlony ekran przedstawiony w punkcie 2.

 Informacje o prawach autorskich można także ustawić lub sprawdzić w EOS Utility (oprogramowanie EOS, str. 419).



## MENU Automatyczne obracanie obrazów pionowych

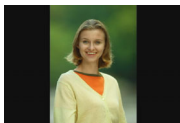

Opcja ta umożliwi automatyczne obracanie pionowych obrazów, aby były one wyświetlane na monitorze LCD aparatu i na ekranie komputera w układzie pionowym, a nie poziomym. Można zmienić ustawienie tej funkcji.

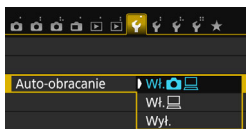

Na karcie [F1] wybierz pozycję [**Auto-obracanie**], a następnie naciśnij przycisk <SET>. Dostępne ustawienia zostały opisane poniżej. Wybierz opcję, a następnie naciśnij przycisk <SET>.

- **Wł. [ikonki aparatu i komputera]** : pionowy obraz zostanie automatycznie obrócony podczas odtwarzania na monitorze LCD i na ekranie komputera.
- **[Wł. [ikonki komputera]]** : pionowy obraz zostanie automatycznie obrócony tylko na ekranie komputera.
- **[Wył.]** : pionowy obraz nie zostanie automatycznie obrócony.

## ? Często zadawane pytania

- **Pionowy obraz nie jest obracany podczas kontrolnego wyświetlania tuż po wykonaniu zdjęcia.**  
Naciśnij przycisk <▶>, aby odtwarzany obraz został wyświetlony w odpowiedniej orientacji.
- **Wybrane jest ustawienie [Wł. [ikonki aparatu i komputera]], ale obraz nie obraca się podczas odtwarzania.**  
Automatyczne obracanie nie działa w przypadku zdjęć pionowych wykonanych przy wyłączonej funkcji [**Auto-obracanie**] (ustawienie [**Wył.**]). Jeśli pionowe zdjęcie zostało wykonane w sytuacji, kiedy aparat był skierowany w górę lub w dół, obraz podczas odtwarzania może nie zostać obrócony automatycznie. W takim przypadku należy zapoznać się z sekcją „Obracanie obrazu” na str. 297.
- **Chcę obrócić na monitorze LCD aparatu obraz zarejestrowany po wybraniu ustawienia [Wł. [ikonki komputera]].**  
Wybierz ustawienie [Wł. [ikonki aparatu i komputera]], a następnie odtwórz obraz. Zostanie on obrócony.
- **Pionowy obraz nie obraca się na ekranie komputera.**  
Używane oprogramowanie nie obsługuje funkcji obracania obrazu. Użyj oprogramowania EOS.

## MENU Przywracanie ustawień domyślnych aparatu ☆

Istnieje możliwość przywrócenia domyślnych ustawień funkcji fotografowania oraz ustawień menu. Opcja ta dostępna jest w trybach strefy twórczej.

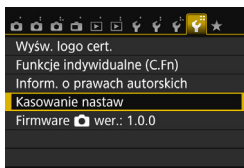

### 1 Wybierz pozycję [Kasowanie nastaw].

- Na karcie [F4] wybierz pozycję [Kasowanie nastaw], a następnie naciśnij przycisk <SET>.

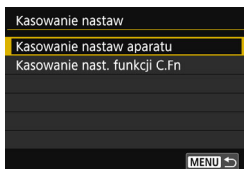

### 2 Wybierz pozycję [Kasowanie nastaw aparatu].

- Wybierz pozycję [Kasowanie nastaw aparatu], a następnie naciśnij przycisk <SET>.

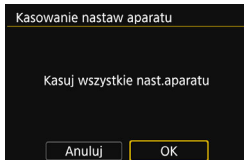

### 3 Wybierz pozycję [OK].



- Wybierz pozycję [OK], a następnie naciśnij przycisk <SET>.
- ▶ Opcja [Kasowanie nastaw aparatu] spowoduje przywrócenie ustawień domyślnych aparatu przedstawionych na stronach 283–284.

## ? Często zadawane pytania

### • Kasowanie nastaw aparatu

Po przeprowadzeniu powyższej procedury wybierz pozycję [Kasowanie nast. funkcji C.Fn] w menu [F4 Kasowanie nastaw], aby skasować wszystkie ustawienia funkcji indywidualnych (str. 350).











## Ustawienia funkcji fotografowania

Tryb <SCN>	 (Dzieci)
Działanie AF	Tryb One-Shot AF
Tryb wyboru pola AF	Autowybór: 19-punktowy AF
Tryb wyzwiania migawki	<input type="checkbox"/> (Pojedyncze zdjęcia)
Tryb pomiaru	 (Pomiar wielosegmentowy)
Czułość ISO	AUTO (Automatyczna)
Autom. ISO	Maksymalnie 6400
Korekta ekspozycji / AEB	Anulowane
Korekta ekspozycji lampy	0 (zero)
Redukcja efektu czerwonych oczu	Wyłącz
Fotografowanie bez migotania	Wyłącz
Format obrazu	3:2
Ekran wizjera	Wyświetla tylko detekcję migotania
Funkcje indywidualne	Bez zmian
<b>Sterowanie lampą</b>	
Wyzwalanie błysku	Włącz
Pomiar światła błysku E-TTL II	Wielosegmentowy pomiar błysku
Tryb Av - czas synchronizacji błysku	Auto

## Ustawienia rejestracji obrazów

Jakość obrazu	 L
Styl obrazów	Auto
Auto Lighting Optimizer (Automatyczny optymalizator jasności)	Standardowa
Korygowanie jasności brzegów	Włącz / zachowane dane korekcji
Korygowanie aberracji chromatycznej	Włącz / zachowane dane korekcji
Korygowanie dystorsji	Wyłącz / zachowane dane korekcji
Przestrzeń kolorów	sRGB
Balans bieli	 (Automatyczny)
Ręczny balans według wzorca bieli	Anulowane
Korekcja balansu bieli	Anulowane
Sekwencja balansu bieli	Anulowane
Redukcja zakłóceń długiego czasu naświetlania	Wyłącz
Redukcja zakłóceń - High ISO	Standardowa
Numery plików	Narastająco
Autoczyszczenie	Włącz
Dane dla retuszu kurzu	Usuń

## Ustawienia aparatu

Automatyczne wyłączenie	30 sek.
Sygnal „bip”	Włącz
Zwolnij migawkę bez karty	Włącz
Kontrolne wyśw	2 sek.
Wyświetlanie punktu AF	Wyłącz
Histogram	Jasność
Skoki za pomocą 	 (10 obrazów)
Automatyczne obracanie	Wł.  
Jasność LCD	     
Auto-wył. LCD	Włącz
Data/czas/strefa	Bez zmian
Wybór języka	Bez zmian
Standard TV	Bez zmian
Opcje wyświetlania przycisku INFO.	Zaznaczone wszystkie pozycje
Kolor ekranu	1
Przewodnik po funkcjach	Włącz
Sterowanie dotykiem	Standardowa
Informacje o prawach autorskich	Bez zmian
Sterowanie przez HDMI	Wyłącz
Transmisja Eye-Fi	Wyłącz
Moje Menu - tworzenie i obsługa	Bez zmian
Wyświetl Moje Menu	Wyłącz
Wi-Fi/NFC	Wyłącz
Funkcja Wi-Fi	Bez zmian

## Ustawienia fotografowania w trybie Live View

Fotografowanie w trybie Live View	Włącz
Metoda AF	 +Śledzenie
Ciągły AF	Włącz
Migawka dotykowa	Wyłącz
Wyświetlanie siatki	Wyłączone
Timer pomiarowy	8 s

## Ustawienia filmowania

Metoda AF	 +Śledzenie
Filmowy Serwo AF	Włącz
AF z spustem migawki podczas filmowania	Tryb One-Shot AF
Wyświetlanie siatki	Wyłączone
Timer pomiarowy	8 s
Wielkość nagrywanego filmu	NTSC:  (Standard) PAL:  (Standard)
Zoom cyfrowy	Wyłącz
Nagrywanie dźwięku	Auto
Migawka wideo	Wyłącz

## MENU Zapobieganie automatycznemu wyłączeniu monitora LCD

Można uniemożliwić czujnikowi wyłączenia wyświetlacza automatyczne wyłączenie monitora LCD, do którego dochodzi po zbliżeniu oka do wizjera.

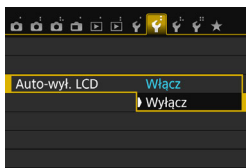

Na karcie [42] wybierz pozycję [**Auto-wył. LCD**], a następnie naciśnij przycisk <SET>. Wybierz pozycję [**Wył.**], a następnie naciśnij przycisk <SET>.

⚠ Jeśli do wizjera jest podłączony celownik kątowy C (sprzedawany osobno), należy wybrać opcję [**Wyłącz**]. Jeśli wybrano opcję [**Włącz**], monitor LCD może się nie włączyć.

## MENU Zmiana koloru ekranu ustawień fotografowania

Użytkownik może zmienić kolor tła ekranu ustawień fotografowania.

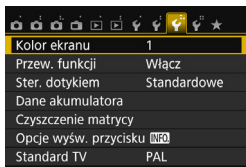

Na karcie [43] wybierz pozycję [**Kolor ekranu**], a następnie naciśnij przycisk <SET>. Wybierz żądany kolor, a następnie naciśnij przycisk <SET>.

Po zamknięciu menu ustawienia fotografowania zostaną wyświetlone na ekranie w wybranym kolorze.



## Automatyczne czyszczenie matrycy

Każde ustawienie przełącznika zasilania w pozycji <ON> lub <OFF> uruchamia zintegrowany system czyszczenia matrycy pozwalający na automatyczne strąśnięcie kurzu z przedniej powierzchni matrycy. Zwykle nie ma potrzeby ingerowania w uruchamianie tej funkcji. Jednak można ją uruchomić lub wyłączyć ręcznie.

### Czyszczenie matrycy na żądanie



#### 1 Wybierz pozycję [Czyszczenie matrycy].

- Na karcie [**3**] wybierz pozycję [Czyszczenie matrycy], a następnie naciśnij przycisk <SET>.

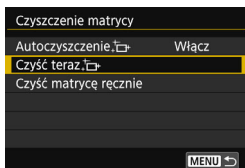

#### 2 Wybierz pozycję [Czyść teraz].

- Wybierz pozycję [Czyść teraz], a następnie naciśnij przycisk <SET>.
- Wybierz pozycję [OK], a następnie naciśnij przycisk <SET>.
- ▶ Zostanie wyświetlony ekran informujący o czyszczeniu matrycy. (Może być słyszalny cichy dźwięk). Rozlegnie się wprawdzie dźwięk migawki, ale nie zostanie zrobione zdjęcie.

-  ● W celu uzyskania jak najlepszych wyników czyszczenia matrycy aparat należy ustawić pionowo, na stole lub innej płaskiej powierzchni.
- Nawet powtórzenie procedury czyszczenia matrycy nie zapewni znacznej poprawy. Bezpośrednio po zakończeniu czyszczenia matrycy opcja [Czyść teraz] będzie przez pewien czas niedostępna.

### Wyłączanie automatycznego czyszczenia matrycy

- W punkcie 2 wybierz opcję [Autoczyszczenie] i ustaw wartość [Wyłącz].
- ▶ Czyszczenie matrycy nie będzie przeprowadzane po ustawieniu przełącznika zasilania w pozycji <ON> lub <OFF>.

## MENU Dołączanie danych dla retuszu kurzu ☆

Zwykle zintegrowany system czyszczenia matrycy pozbywa się większości kurzu, który może być widoczny na wykonywanych zdjęciach. Jeśli jednak na wykonanych zdjęciach nadal widoczny jest kurz, do obrazu można dołączyć dane dla retuszu kurzu, pozwalające później jeszcze skuteczniej usunąć drobinki kurzu z obrazów. Dane dla retuszu kurzu używane przez Digital Photo Professional (oprogramowanie EOS, str. 419) pozwalają na automatyczne usuwanie drobinek kurzu z obrazów.

### Przygotowanie

- Przygotuj gładki i biały przedmiot, np. czystą kartkę papieru.
- Ustaw ogniskową 50 mm lub dłuższą.
- Ustaw przełącznik trybu ostrości na obiektywie w pozycji **<MF>**, a następnie ustaw ostrość na nieskończoność ( $\infty$ ). Jeśli obiektyw nie ma skali odległości, obróć aparat przodem do siebie i obróć pierścień ostrości do końca w prawo.

### Pobieranie danych dla retuszu kurzu

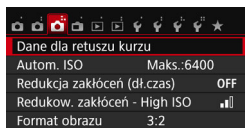

#### 1 Wybierz opcję [Dane dla retuszu kurzu].

- Na karcie [**3**] wybierz pozycję [Dane dla retuszu kurzu], a następnie naciśnij przycisk **<SET>**.

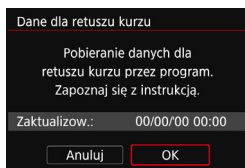

#### 2 Wybierz pozycję [OK].

- Wybierz pozycję [OK] i naciśnij przycisk **<SET>**. Po przeprowadzeniu automatycznego czyszczenia matrycy pojawi się odpowiedni komunikat. Rozlegnie się wprawdzie dźwięk migawki podczas czyszczenia, ale nie zostanie wykonane zdjęcie.

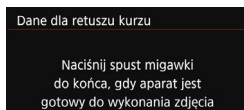



### 3 Sfotografuj gładki biały obiekt.

- Umieść gładki biały obiekt bez wzorów w odległości 20–30 cm od aparatu, wypełnij nim cały obszar wizjera i zrób zdjęcie.
- ▶ Zdjęcie powinno być wykonane w trybie preselekcji przysłony i z przysłoną f/22.
- W związku z tym, że obraz nie jest zapisywany, dane są dostępne nawet mimo braku karty w aparacie.
- ▶ Po wykonaniu zdjęcia aparat rozpocznie zbieranie danych dla retuszu kurzu. Po uzyskaniu danych dla retuszu kurzu zostanie wyświetlony komunikat. Wybierz pozycję **[OK]**, aby ponownie wyświetlić menu.
- Jeśli dane nie zostały pomyślnie pobrane, pojawi się komunikat o błędzie. Postępuj zgodnie z procedurą „Przygotowanie” opisaną na poprzedniej stronie, a następnie wybierz pozycję **[OK]**. Ponownie zrób zdjęcie.

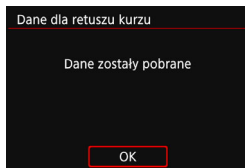

## Dane dla retuszu kurzu

Uzyskane dane dla retuszu kurzu są dołączane do rejestrowanych później obrazów JPEG i RAW. Przed ważnymi zdjęciami zaleca się aktualizację danych dla retuszu kurzu poprzez ich ponowne pobranie.

Szczegółowe informacje na temat korzystania z programu Digital Photo Professional (oprogramowanie EOS) w celu usunięcia drobin kurzu znajdują się w dokumencie „Digital Photo Professional Instrukcja obsługi” (str. 414).

Dane dla retuszu kurzu dołączone do obrazu są na tyle niewielkie, że praktycznie nie mają wpływu na wielkość pliku.

Użyj gładkiego i białego obiektu, np. czystej kartki białego papieru. Jeśli na użytym obiekcie znajduje się wzór, może być on rozpoznany jako kurz, co może spowodować obniżenie dokładności retuszu kurzu w oprogramowaniu EOS.



## MENU Ręczne czyszczenie matrycy ☆

Kurz, którego nie dało się usunąć przez automatyczne czyszczenie matrycy, można usunąć ręcznie np. za pomocą dostępnej w sprzedaży dmuchawki.

Przed rozpoczęciem czyszczenia matrycy zdejmij obiektyw z aparatu.

Matrycy światłoczuła jest niezwykle delikatna. Jeśli matryca ma być czyszczona bezpośrednio, zaleca się przeprowadzenie tej czynności w punkcie serwisowym firmy Canon.

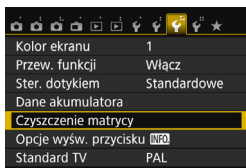

### 1 Wybierz pozycję [Czyszczenie matrycy].

- Na karcie [3] wybierz pozycję [Czyszczenie matrycy], a następnie naciśnij przycisk <SET>.

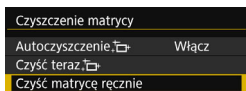

### 2 Wybierz pozycję [Czyść matrycę ręcznie].

- Wybierz pozycję [Czyść matrycę ręcznie], a następnie naciśnij przycisk <SET>.

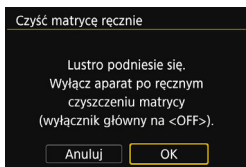

### 3 Wybierz pozycję [OK].

- Wybierz pozycję [OK], a następnie naciśnij przycisk <SET>.
- ▶ Po chwili lustro zostanie zablokowane i otworzy się migawka.
- Na panelu LCD będzie migał komunikat „CLn”.

### 4 Wyczyść matrycę.

### 5 Zakończ czyszczenie.

- Ustaw przełącznik zasilania w pozycji <OFF>.

⚠ W przypadku korzystania z akumulatora należy upewnić się, że jest w pełni naładowany.

📄 Do zasilania aparatu zaleca się korzystanie z zestawu zasilającego AC Adapter Kit ACK-E18 (sprzedawanego osobno).

- **Podczas czyszczenia matrycy nie wolno wykonywać żadnej z wymienionych poniżej czynności. Jeśli zasilanie zostanie wyłączone, migawka zamknie się, co może spowodować uszkodzenie migawki lub matrycy światłoczułej.**
  - **Ustawienie przełącznika zasilania w pozycji <OFF>.**
  - **Wymowianie lub wkładanie akumulatora.**
- Powierzchnia matrycy światłoczułej jest niezwykle delikatna. Podczas czyszczenia należy zachować szczególną ostrożność.
- Należy użyć zwykłej dmuchawki bez pędzelka. Pędzelek może spowodować porysowanie matrycy.
- Nie należy wkładać końcówek dmuchawki do aparatu poza krawędź mocowania obiektywu. Jeśli zasilanie zostanie wyłączone, migawka zamknie się, co może spowodować uszkodzenie migawki lub lustra.
- Do czyszczenia matrycy nie wolno używać sprężonego powietrza ani innego gazu. Siła podmuchu może spowodować uszkodzenie matrycy, natomiast rozprężający się gaz może spowodować jej zamrożenie i zarysowanie.
- Jeśli podczas czyszczenia matrycy stan akumulatora będzie słaby, sygnalizator dźwiękowy wyemituje sygnał ostrzegawczy. Zakończ czyszczenie matrycy.
- W przypadku zabrudzenia, którego nie można usunąć za pomocą dmuchawki, zaleca się zlecenie czyszczenia matrycy w punkcie serwisowym firmy Canon.

# 10

## Odtwarzanie obrazów

W niniejszym rozdziale omówiono funkcje związane z wyświetlaniem zdjęć i filmów. Informacje dotyczą bardziej zaawansowanego wykorzystania funkcji niż w rozdziale 2: „Podstawowe czynności fotografowania i odtwarzania obrazów”. W niniejszym rozdziale został wyjaśniony sposób odtwarzania i usuwania zdjęć oraz filmów w aparacie, a także wyświetlania ich na ekranie telewizora.

### **Obrazy wykonane i zapisane za pomocą innego urządzenia**

Aparat może nie wyświetlać prawidłowo obrazów zarejestrowanych za pomocą innych aparatów, edytowanych w komputerze lub o zmienionej nazwie pliku.

## ▶ Szybkie wyszukiwanie obrazów

### 🗖 Wyświetlanie wielu obrazów na jednym ekranie (indeks)

Indeks wyświetlający 4, 9, 36 lub 100 obrazów na jednym ekranie umożliwia szybkie wyszukiwanie obrazów.



#### 1 Odtwórz obraz.

- Po naciśnięciu przycisku <▶> zostanie wyświetlony ostatnio zarejestrowany obraz.

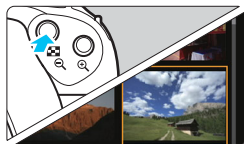

#### 2 Włącz indeks.

- Naciśnij przycisk <🗖·🔍>.
- ▶ Zostanie wyświetlony indeks 4 obrazów. Wybrany obraz będzie otoczony pomarańczową ramką.
- Naciskanie przycisku <🗖·🔍> powoduje przełączanie między widokami zawierającymi 9 obrazów → 36 obrazów → 100 obrazów.
- Naciskanie przycisku <🔍> powoduje przełączanie między widokami zawierającymi 100 obrazów → 36 obrazów → 9 obrazów → 4 obrazy → 1 obraz.

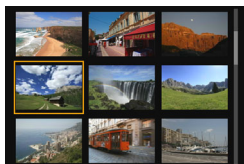

#### 3 Wybierz obraz.

- Obróć pokrętkę <🌀>, aby przesunąć pomarańczową ramkę w celu wybrania obrazu. Aby wybrać obraz, można także użyć przycisków <▲> <▼> lub <◀> <▶>.
- Obrót pokrętki <🔧> spowoduje wyświetlenie obrazu na następnym lub poprzednim ekranie.
- Naciśnij przycisk <📌> podczas wyświetlania indeksu, aby wyświetlić zaznaczoną miniaturę w trybie wyświetlania pojedynczego obrazu.

## 📷 Przeglądanie obrazów z przeskokiem (przeskok wyświetlania)

Podczas wyświetlania pojedynczego obrazu można użyć pokrętki <🔘> w celu przeglądania obrazów z przeskokiem do przodu lub do tyłu, zgodnie z wybraną metodą przeskoku.

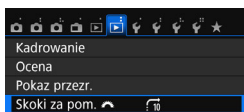

### 1 Wybierz pozycję [Skoki za pom. 🔘].

- Na karcie [▶2] wybierz pozycję [Skoki za pom. 🔘], a następnie naciśnij przycisk <SET>.

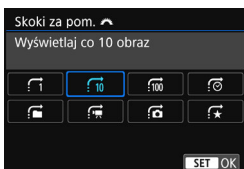

### 2 Wybierz metodę przeskoku.

- Obróć pokrętkę <🔘>, aby wybrać metodę przeskoku, a następnie naciśnij przycisk <SET>.

🔘 : Wyświetlaj obrazy jeden po drugim

🔘10 : Wyświetlaj co 10 obraz

🔘100 : Wyświetlaj co 100 obraz

📅 : Wyświetlaj wg daty

📁 : Wyświetlaj wg folderu

🎬 : Wyświetlaj tylko filmy

📷 : Wyświetlaj tylko zdjęcia

★ : Wyświetlaj obrazy wg oceny (p.298)

Obróć pokrętkę <🔘>, aby dokonać wyboru.

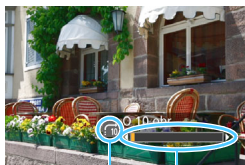

Metoda przeskoku

Pozycja odtwarzania

### 3 Przeglądaj obrazy, przeskakując między nimi.

- Naciśnij przycisk <▶>, aby odtworzyć obrazy.
- W trybie wyświetlania pojedynczego obrazu obróć pokrętkę <🔘>.
- ▶ Obrazy można przeglądać przy użyciu ustawionej metody.





- Aby wyszukiwać obrazy według daty fotografowania, wybierz opcję [Data].
- Aby wyszukiwać obrazy według folderu, wybierz pozycję [Folder].
- Jeśli na karcie zostały zapisane zarówno filmy, jak i zdjęcia, wybierz opcję [Filmy] lub [Zdjęcia], aby wyświetlać tylko filmy lub tylko zdjęcia.
- Jeśli żaden obraz nie odpowiada wybranej opcji [Ocena], przeglądanie obrazów przy pomocy pokrętki <🔘> jest niemożliwe.

## Widok powiększony

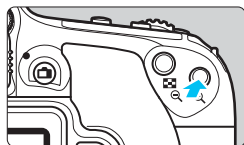
Zarejestrowany obraz można powiększyć na monitorze LCD w skali od około 1,5 do 10x.



### 1 Powiększ obraz.





- Naciśnij przycisk  podczas odtwarzania obrazu.
- ▶ Wyświetlony obraz zostanie powiększony.
- Przytrzymanie naciśniętego przycisku  powoduje dalsze powiększanie obrazu, aż do osiągnięcia maksymalnej wartości powiększenia.
- Aby wyłączyć powiększenie, naciśnij przycisk . Przytrzymanie naciśniętego przycisku spowoduje dalsze pomniejszanie, aż do momentu, gdy będzie wyświetlany pojedynczy obraz.

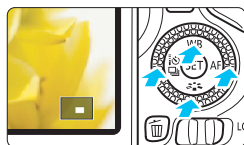



Pozycja powiększonego obszaru

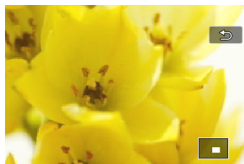

### 2 Przewiń powiększony obraz.

- Użyj przycisków   lub  , aby przewijać powiększony obraz w poziomie lub w pionie.
- Aby zamknąć widok powiększony, naciśnij przycisk . Spowoduje to powrót do wyświetlania pojedynczego obrazu.



-  ● W widoku powiększonym można użyć pokrętki , aby wyświetlić inny obraz w tym samym powiększeniu.
- Podczas kontrolnego wyświetlania obrazu bezpośrednio po jego zarejestrowaniu nie można powiększyć obrazu.
- Filmu nie można powiększyć.

## Odtwarzanie przy użyciu ekranu dotykowego

Monitor LCD to reagujący na dotyk panel, dzięki któremu można sterować różnymi funkcjami odtwarzania przy użyciu palców. **Najpierw naciśnij przycisk <▶>, aby odtworzyć obrazy.**

### Przeglądanie obrazów



### Przesuwanie jednym palcem

- Dotknij monitora LCD **jednym palcem** podczas wyświetlania pojedynczego obrazu. Aby przejść do następnego lub poprzedniego obrazu, przesunij palcem w lewo lub w prawo.

Przesuń palcem w lewo, aby wyświetlić następną (nowszy) obraz, lub przesunij palcem w prawo, aby wyświetlić poprzedni (starszy) obraz.

- Na ekranie indeksu również należy dotknąć monitora LCD **jednym palcem**. Aby przejść do następnego lub poprzedniego ekranu, można przesunąć palcem w górę lub w dół.

Przesuń palcem w górę, aby wyświetlić następną (nowsze) obrazy, lub przesunij palcem w dół, aby wyświetlić poprzednie (starsze) obrazy.

Po wybraniu obrazu pojawi się pomarańczowa ramka. Dotknij obrazu ponownie, aby wyświetlić go jako pojedynczy obraz.

### Przeglądanie obrazów z przeskokiem (przeskok wyświetlania)



### Przesuwanie dwoma palcami

Dotknij monitora LCD **dwoma palcami**. Przesuwając dwoma palcami w lewo lub w prawo, można przeskakiwać między obrazami przy użyciu metody przeskoku ustawionej w pozycji [Skoki za pom.

] na karcie [▶2].

## Zmniejszanie obrazu (indeks)

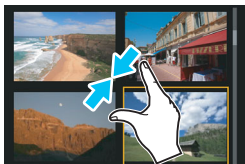

### Zsuwanie dwóch palców

Dotknij ekranu dwoma rozstawionymi szeroko palcami, a następnie zsuń palce, przesuając nimi po ekranie.

- Każde zsuniecie palców powoduje zmianę z wyświetlania pojedynczego obrazu na wyświetlanie indeksu.
- Po wybraniu obrazu pojawi się pomarańczowa ramka. Dotknij obrazu ponownie, aby wyświetlić go jako pojedynczy obraz.

## Powiększanie obrazu



### Rozsuwanie dwóch palców

Dotknij ekranu dwoma złączonymi palcami, a następnie rozsuń palce, przesuując nimi po ekranie.

- Podczas rozsuwania palców wyświetlany obraz będzie powiększany.
- Obraz można powiększyć nawet około 10-krotnie.
- Powiększony obraz można przewijać, przeciągając palcami po ekranie.
- Aby zmniejszyć obraz, zsuń palce na ekranie.
- Dotknięcie ikony [↶] powoduje powrót do trybu wyświetlania pojedynczego obrazu.

 Czynności, które można wykonać za pomocą dotykowego ekranu monitora LCD aparatu, są również dostępne podczas odtwarzania obrazów na ekranie telewizora podłączonego do aparatu (str. 312–315).



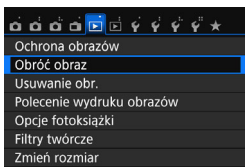

## Obracanie obrazu

Istnieje możliwość obrócenia wyświetlonego obrazu do żądanej orientacji.



### 1 Wybierz opcję [Obróć obraz].

- Na karcie [ 1] wybierz pozycję [Obróć obraz], a następnie naciśnij przycisk < >.

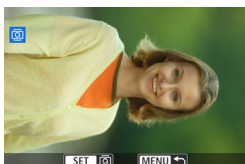

### 2 Wybierz obraz.



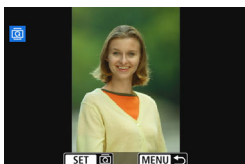





- Obróć pokrętkę < >, aby wybrać obraz, który ma zostać obrócony.
- Obraz można również wybrać w widoku indeksu (str. 292).



### 3 Obróć obraz.

- Każde naciśnięcie przycisku < > spowoduje obrót obrazu w prawo: 90° → 270° → 0°.
- Aby obrócić inny obraz, powtórz czynności opisane w punkcie 2 i 3.
- Aby wyjść i powrócić do menu, naciśnij przycisk <MENU>.



- Jeśli w pozycji [ 1: Auto-obracanie] ustawiono opcję [ Wł.  ] (str. 281) przed rozpoczęciem wykonywania pionowych zdjęć, nie będzie potrzeby obracania zdjęć w sposób opisany powyżej.
- Jeśli obrócony obraz nie jest wyświetlany w odpowiedniej orientacji podczas odtwarzania, należy wybrać w pozycji [ 1: Auto-obracanie] opcję [ Wł.  ].
- Nie można obrócić filmu.

## MENU Ustawianie ocen

Obrazy (zdjęcia i filmy) można oceniać za pomocą jednego z pięciu znaczników oceny: [★]/[☆]/[☆☆]/[☆☆☆]/[☆☆☆☆]. Funkcja ta jest nazywana ocenianiem.

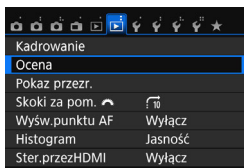

### 1 Wybierz pozycję [Ocena].

- Na karcie [▶2] wybierz pozycję [Ocena], a następnie naciśnij przycisk <SET>.

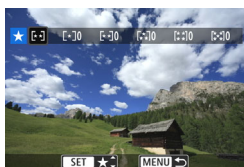

### 2 Wybierz obraz.

- Obróć pokrętkę <◉>, aby wybrać obraz lub film, który ma być oceniony, a następnie naciśnij przycisk <SET>.
- Po naciśnięciu przycisku <☑️🔍> można wybierać obrazy na podglądzie trzech obrazów. Aby wrócić do wyświetlania pojedynczych obrazów, naciśnij przycisk <🔍>.



### 3 Oceń obraz.

- Użyj przycisków <▲> <▼>, aby wybrać ocenę.
- ▶ W przypadku wybrania oceny dla obrazu liczba obok ustawionej oceny zwiększy się o jeden.
- Aby ocenić inny obraz, powtórz czynności opisane w punktach 2 i 3.
- Aby wrócić do menu, naciśnij przycisk <MENU>.



Jednocześnie można wyświetlić do 999 obrazów z tą samą oceną. Jeśli istnieje więcej niż 999 obrazów z daną oceną, zostanie wyświetlone oznaczenie [###].

#### Wykorzystanie systemu ocen

- Opcja [▶2: **Skoki za pom.** - Opcja [▶2: **Pokaz przezr.**] umożliwia odtwarzanie obrazów z określoną oceną.
- Oprogramowanie Digital Photo Professional (oprogramowanie EOS, str. 419) umożliwia wybranie obrazów z określoną oceną (tylko zdjęcia).
- W przypadku systemu Windows 8.1, Windows 8, Windows 7 itd. ocenę można sprawdzić na ekranie informacji o pliku i w dostarczonej przeglądarce obrazów (tylko zdjęcia).

## Szybkie nastawy podczas odtwarzania

Podczas odtwarzania można nacisnąć przycisk <Q>, aby ustawić następujące funkcje: [O]: **Ochrona obrazów**, [R]: Obróć obraz, ★: **Ocena**, [F]: Filtry twórcze, [Z]: Zmień rozmiar (tylko obrazy JPEG), [K]: Kadrowanie, [ON]: **Wyświetlanie punktu AF**, [10]: **Skoki za pomocą** , [P]: **Funkcja Wi-Fi\***.

**W przypadku filmów można ustawić tylko funkcje pogrubione powyżej.**

\* Opcja niedostępna, jeśli w pozycji [1: Wi-Fi/NFC] wybrano opcję [Wyłącz].



### 1 Naciśnij przycisk <Q>.

- Podczas odtwarzania obrazu naciśnij przycisk <Q>.
- ▶ Zostaną wyświetlone opcje szybkich nastaw.











### 2 Wybierz i ustaw funkcję.

- Użyj przycisków <▲> <▼>, aby wybrać funkcję.
- ▶ W dolnej części ekranu zostanie wyświetlona nazwa i aktualne ustawienie wybranej funkcji.
- Ustaw je za pomocą przycisków <◀> <▶>.
- Podczas konfigurowania filtrów twórczych (str. 326), zmiany rozmiaru (str. 329), kadrowania (str. 331) lub funkcji Wi-Fi należy także nacisnąć przycisk <SET>, aby zastosować ustawienie.
- Skoki za pomocą : ustaw ocenę (str. 298), naciskając przycisk <INFO>.
- Aby anulować, naciśnij przycisk <MENU>.

### 3 Zamknij ekran ustawień.

- Naciśnij przycisk <Q>, aby wyjść z ekranu szybkich nastaw.

 Aby obrócić obraz, wybierz w pozycji [**ƒ 1: Auto-obracanie**] opcję [**Wi.**  ]. Jeśli w pozycji [**ƒ 1: Auto-obracanie**] wybrano opcję [**Wi.** ] lub [**Wył.**], ustawienie [ **Obróć obraz**] zostanie zarejestrowane w parametrach obrazu, jednak aparat nie będzie obracał obrazów podczas wyświetlania.

- 
- Naciśnięcie przycisku < > podczas wyświetlania indeksu powoduje przejście do wyświetlania pojedynczego obrazu i wyświetlenie ekranu szybkich nastaw. Ponowne naciśnięcie przycisku < > powoduje powrót do indeksu.
  - W przypadku zdjęć wykonanych innym aparatem liczba dostępnych opcji może być ograniczona.

## Oglądanie filmów

Istnieją trzy sposoby odtwarzania nagranych filmów:

### Odtwarzanie na ekranie telewizora (str. 312–315)



Aparat należy podłączyć do telewizora za pomocą kabla HDMI HTC-100 (sprzedawany osobno) lub stereofonicznego kabla audio-wideo AVC-DC400ST (sprzedawany osobno). Umożliwia to odtwarzanie zarejestrowanych filmów i zdjęć na ekranie telewizora.

Jeśli aparat zostanie podłączony kablem HDMI do telewizora HD, będzie można oglądać filmy Full HD (Full High-Definition: 1920×1080) i HD (High-Definition: 1280×720) o wyższej jakości obrazu.

- Jeśli nagrywarka z dyskiem twardym nie jest wyposażona w złącze HDMI IN, nie można podłączyć do niej aparatu za pomocą kabla HDMI.
- Nawet jeśli aparat zostanie podłączony do nagrywarki z dyskiem twardym za pomocą kabla USB, nie będzie można odtwarzać ani zapisywać filmów i zdjęć.
- Jeśli urządzenie do odtwarzania nie obsługuje plików MP4, nie można odtworzyć filmu.

### Odtwarzanie na monitorze LCD aparatu (str. 304–311)



Filmy można odtwarzać na monitorze LCD aparatu. Można również edytować pierwsze i ostatnie sceny filmu, a także odtwarzać zdjęcia oraz filmy znajdujące się na karcie w formie automatycznego pokazu przezroczy.

- Filmu, który był edytowany za pomocą komputera, nie można zapisać ponownie na karcie i odtworzyć za pomocą aparatu.

## Odtwarzanie i edytowanie za pomocą komputera



Aby odtworzyć lub edytować film, użyj wstępnie zainstalowanego oprogramowania lub oprogramowania ogólnego przeznaczenia, zgodnego z formatem zapisu filmu.



Jeśli chcesz odtwarzać lub edytować filmy przy pomocy dostępnego w sprzedaży oprogramowania, użyj oprogramowania zgodnego z filmami w formacie MP4. Szczegółowe informacje na temat dostępnego w sprzedaży oprogramowania można uzyskać od jego producenta.



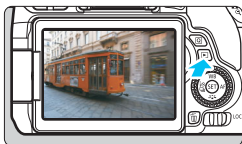

## Odtwarzanie filmów



### 1 Odtwórz obraz.

- Naciśnij przycisk , aby wyświetlić obraz.

### 2 Wybierz film.



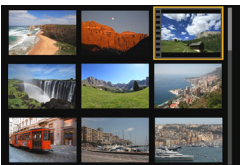

- Obróć pokrętkę , aby wybrać film, który ma zostać odtworzony.
- Ikona  pojawiająca się w lewym górnym rogu ekranu podczas wyświetlania pojedynczego obrazu oznacza plik filmu. Jeśli film jest migawką wideo, będzie wyświetlana ikona .
- Otwory perforacji widoczne na lewej krawędzi obrazu w trybie indeksu oznaczają film.  
**Ponieważ filmów nie można odtwarzać w trybie indeksu, należy przejść do trybu wyświetlania pojedynczego obrazu, naciskając przycisk .**



### 3 W trybie wyświetlania pojedynczego obrazu naciśnij przycisk .

- ▶ Na dole ekranu pojawi się panel odtwarzania filmu.

### 4 Odtwórz film.

- Wybierz pozycję  (Odtwórz), a następnie naciśnij przycisk .
- ▶ Rozpocznie się odtwarzanie filmu.
- Aby zatrzymać odtwarzanie filmu, należy nacisnąć przycisk .
- Głośność można regulować pokrętką  nawet podczas odtwarzania filmów.
- Dodatkowe informacje na temat odtwarzania można znaleźć na następnej stronie.

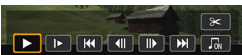

Głośnik

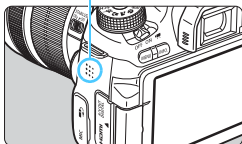

 Aparat może nie odtwarzać filmów nagranych za pomocą innych aparatów.



## Panel odtwarzania filmu

Operacja	Opis opcji odtwarzania
<b>▶ Odtwórz</b>	Naciśnięcie przycisku <SET> umożliwia odtwarzanie lub zatrzymanie filmu.
<b>▶ Zwolnione tempo</b>	Szybkość odtwarzania w zwolnionym tempie można regulować przyciskami <◀> <▶>. Informacje o tempie są podawane w prawym górnym rogu ekranu.
<b>⏮ Klatka pierwsza</b>	Wyświetlanie pierwszej klatki filmu.
<b>⏪ Klatka poprzednia</b>	Każde naciśnięcie przycisku <SET> powoduje wyświetlenie klatki poprzedniej. Przytrzymanie przycisku <SET> spowoduje przewinięcie filmu do tyłu.
<b>⏩ Klatka następną</b>	Każde naciśnięcie przycisku <SET> powoduje wyświetlenie następnej klatki filmu. Przytrzymanie przycisku <SET> spowoduje przewinięcie filmu do przodu.
<b>⏭ Klatka ostatnia</b>	Wyświetlanie ostatniej klatki filmu.
<b>🎵 Muzyka w tle*</b>	Odtwarzanie filmu z wybraną muzyką w tle (str. 311).
<b>✂ Edycja</b>	Wyświetlanie ekranu edycji (str. 306).
	Pozycja odtwarzania
<b>mm' ss"</b>	Czas odtwarzania (minuty:sekundy)
<b>🔊 Głośność</b>	Obracając pokrętkę <🔊>, można regulować głośność wbudowanego głośnika (str. 304).
<b>MENU ↶</b>	Naciśnij przycisk <MENU>, aby wrócić do wyświetlania pojedynczego obrazu.

\* Jeśli muzyka w tle zostanie ustawiona, dźwięk filmu nie będzie odtwarzany.



- W przypadku w pełni naładowanego akumulatora LP-E17 czas ciągłego odtwarzania w temperaturze pokojowej (23°C) wynosi około 2 godz. i 20 min.
- Po podłączeniu aparatu do telewizora w celu odtwarzania filmu (str. 312, 315) głośność należy regulować za pomocą elementów sterujących telewizora. (Obracanie pokrętki <🔊> nie powoduje zmiany głośności).
- Zdjęcie wykonane w trakcie nagrywania filmu będzie wyświetlane przez około 1 sekundę podczas odtwarzania filmu.

## Odtwarzanie przy użyciu ekranu dotykowego

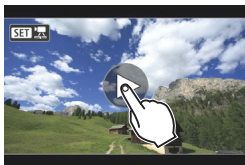

Dotknij ikony [▶] na środku ekranu.

- ▶ Rozpocznie się odtwarzanie filmu.
- Aby wyświetlić panel odtwarzania filmu, dotknij ikony <SET [ikonę]> w lewym górnym rogu ekranu.
- Aby wstrzymać odtwarzanie filmu, dotknij ekranu. Zostanie wyświetlony panel odtwarzania filmu.

## ✘ Usuwanie pierwszej i ostatniej sceny filmu

Pierwszą i ostatnią scenę filmu można usunąć z dokładnością do około 1 s.



1 Na ekranie odtwarzania filmu wybierz pozycję [✂].

- ▶ Panel edycji filmu zostanie wyświetlony u dołu ekranu.



2 Określ fragment do edycji.

- Wybierz pozycję [✂] (Skróć początek) lub [✂] (Skróć koniec), a następnie naciśnij przycisk <SET>.
- Użyj przycisków <◀> <▶>, aby wyświetlić klatki poprzednie lub następne. Trzymanie wciśniętego przycisku spowoduje szybkie przewijanie klatek do przodu lub do tyłu. Obróć pokrętko <⌚>, aby odtwarzać kolejne klatki.
- Po określeniu, która część ma zostać usunięta, naciśnij przycisk <SET>. Fragment zaznaczony na szaro u góry ekranu oznacza część filmu, która pozostanie.





### 3 Sprawdź edytowany film.

- Wybierz pozycję [▶] i naciśnij przycisk <SET>, aby odtworzyć edytowany film.
- Aby zmienić fragment do edycji, wróć do punktu 2.
- Aby anulować edycję, naciśnij przycisk <MENU>, a następnie wybierz opcję [OK] w oknie dialogowym potwierdzenia.









### 4 Zapisz edytowany film.

- Wybierz pozycję [⏏], a następnie naciśnij przycisk <SET>.
- ▶ Zostanie wyświetlony ekran zapisywania.
- Aby zapisać film jako nowy, wybierz pozycję [Nowy plik]. Aby zapisać plik filmu, zastępując oryginał, wybierz pozycję [Zastąp], a następnie naciśnij przycisk <SET>.
- W oknie dialogowym potwierdzenia wybierz opcję [OK], a następnie naciśnij przycisk <SET>, aby zapisać edytowany film i wrócić do ekranu odtwarzania filmów.



- W związku z tym, że edycja jest przeprowadzana z dokładnością do około 1 sekundy (pozycja oznaczona symbolem [✂] w górnej części ekranu), dokładna pozycja, w której film będzie edytowany, może różnić się od pozycji, która została określona.
- Jeśli na karcie jest za mało wolnego miejsca, pozycja [Nowy plik] nie będzie dostępna.
- Słaby stan akumulatora uniemożliwia edycję filmów. Użyj w pełni naładowanego akumulatora.



Element	Opis opcji odtwarzania
 <b>Wszystkie obrazy</b>	Odtworzone zostaną wszystkie zdjęcia i filmy znajdujące się na karcie pamięci.
 <b>Data</b>	Odtworzone zostaną zdjęcia i filmy zarejestrowane danego dnia.
 <b>Folder</b>	Odtworzone zostaną zdjęcia i filmy z zaznaczonego folderu.
 <b>Filmy</b>	Odtworzone zostaną tylko filmy znajdujące się na karcie pamięci.
 <b>Zdjęcia</b>	Odtworzone zostaną tylko zdjęcia znajdujące się na karcie pamięci.
 <b>Ocena</b>	Zostaną wyświetlone tylko zdjęcia i filmy z wybraną oceną.



### 3 Skonfiguruj funkcję **[Nastawy]** zgodnie z potrzebami.

- Użyj przycisków <▲> <▼>, aby wybrać pozycję **[Nastawy]**, a następnie naciśnij przycisk <SET>.
- Ustaw opcje w pozycjach **[Czas wyświetl.]**, **[Powtarzanie]** (powtarzanie odtwarzania), **[Efekt przejścia]** (efekt widoczny podczas zmiany obrazów) i **[Muzyka w tle]** w kontekście zdjęć.
- Procedura wybierania podkładu muzycznego została opisana na stronie 311.
- Po wybraniu ustawień naciśnij przycisk <MENU>.

#### [Czas wyświetl.]

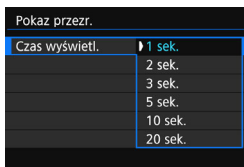

#### [Powtarzanie]

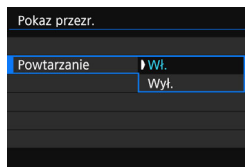

**[Efekt przejścia]**

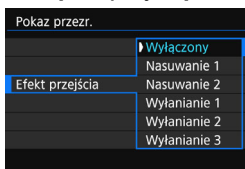

**[Muzyka w tle]**

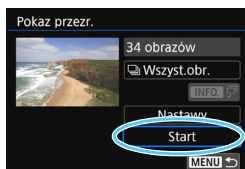
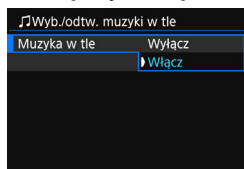

**4 Rozpocznij pokaz przezroczy.**

- Użyj przycisków <▲> <▼>, aby wybrać pozycję [Start], a następnie naciśnij przycisk <SET>.
- ▶ Po wyświetleniu informacji [Pobieranie obrazu...] rozpocznie się pokaz przezroczy.

**5 Zakończ pokaz przezroczy.**

- Aby zakończyć pokaz przezroczy i wrócić do ekranu ustawień, naciśnij przycisk <MENU>.

- Aby wstrzymać pokaz przezroczy, naciśnij przycisk <SET>. Podczas wstrzymania wyświetlania w lewym górnym rogu obrazu będzie wyświetlany symbol [||]. Aby wznowić pokaz przezroczy, ponownie naciśnij przycisk <SET>. Pokaz przezroczy można także wstrzymać przez dotknięcie ekranu.
- Podczas automatycznego odtwarzania można nacisnąć przycisk <INFO.>, aby zmienić format wyświetlania zdjęć (str. 107).
- Do regulacji głośności podczas odtwarzania filmu służy pokrętło <🔊>.
- Obrót pokrętłem <🔍> podczas automatycznego odtwarzania lub wstrzymania umożliwia wyświetlenie innego obrazu.
- Funkcja automatycznego wyłączenia nie zadziała podczas automatycznego odtwarzania.
- Czas wyświetlania zależy od obrazu.
- Informacje na temat wyświetlania pokazu przezroczy na ekranie telewizora można znaleźć na stronie 312.

## Wybieranie podkładu muzycznego

Po skopiowaniu plików muzyki w tle na kartę pamięci za pomocą oprogramowania EOS Utility (oprogramowanie EOS) można odtwarzać muzykę w tle jednocześnie z pokazem przezroczy.

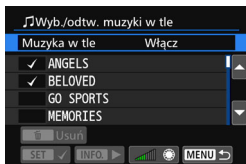

### 1 Wybierz pozycję [Muzyka w tle].

- Wybierz w pozycji **[Muzyka w tle]** opcję **[Włącz]**, a następnie naciśnij przycisk <SET>.
- Jeżeli na karcie nie ma plików muzyki w tle, nie można wykonać kroku 2.

### 2 Wybierz podkład muzyczny.

- Użyj przycisków <▲> <▼>, aby wybrać żadaną muzykę w tle, a następnie naciśnij przycisk <SET>. Istnieje także możliwość wyboru wielu podkładów muzycznych.

### 3 Odtwórz podkład muzyczny.

- Aby odsłuchać fragment podkładu muzycznego, naciśnij przycisk <INFO.>.
- Użyj przycisków <▲> <▼>, aby odtworzyć inną ścieżkę muzyki w tle. Aby zatrzymać odtwarzanie podkładu muzycznego, ponownie naciśnij przycisk <INFO.>.
- Ustaw głośność dźwięku, obracając pokrętkę <🔊>.
- Aby usunąć ścieżkę muzyki w tle, użyj przycisków <▲> <▼> i wybierz ścieżkę, a następnie naciśnij przycisk <🗑️>.



W chwili zakupu w aparacie nie ma plików muzyki w tle. Procedura kopiowania plików muzyki w tle na kartę została omówiona w dokumencie „EOS Utility Instrukcja obsługi” (str. 414).

# Wyświetlanie obrazów na ekranie telewizora

Filmy oraz zdjęcia można wyświetlić na ekranie telewizora.

- Jeśli standard TV aparatu nie jest zgodny ze standardem telewizora, filmy nie będą wyświetlane prawidłowo. W takim przypadku prawidłowy standard TV należy ustawić w pozycji [**3**: Standard TV].
- Jeśli w pozycji [**1**: Wi-Fi/NFC] wybrano opcję [Włącz], nie można podłączyć aparatu do telewizora. Wybierz w pozycji [Wi-Fi/NFC] opcję [Wyłącz], a następnie ponownie podłącz aparat do telewizora za pomocą kabla HDMI lub stereofonicznego kabla audio-wideo.

## Wyświetlanie w telewizorach HD (podłączonych przez HDMI)

Wymagany jest kabel HDMI HTC-100 (sprzedawany osobno).

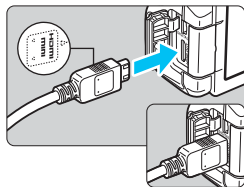

### 1 Podłącz kabel HDMI do aparatu.

- Skieruj logo <▲ HDMI MINI> wtyku w stronę przedniej części aparatu, a następnie włóż wtyk do złącza <HDMI OUT>.

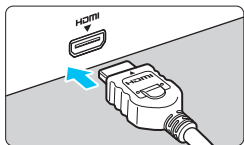

### 2 Podłącz kabel HDMI do telewizora.

- Podłącz wtyk kabla HDMI do złącza HDMI IN telewizora.

### 3 Włącz telewizor i przełącz odbiór na wejście wideo, a następnie wybierz odpowiedni port.

### 4 Ustaw przełącznik zasilania aparatu w pozycji <ON>.

- Głośność filmu należy wyregulować w telewizorze. Głośności nie można regulować w aparacie.
- Przed podłączeniem lub odłączeniem kabla łączącego aparat z telewizorem należy wyłączyć aparat i telewizor.
- W przypadku niektórych telewizorów część wyświetlanego obrazu może zostać przycięta.



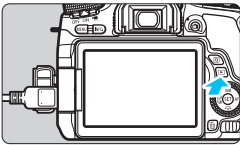

## 5 Naciśnij przycisk <▶>.

- ▶ Obraz zostanie wyświetlony na ekranie telewizora (na monitorze LCD aparatu nie będą wyświetlane żadne informacje).
- Obrazy będą automatycznie wyświetlane w optymalnej rozdzielczości telewizora.
- Naciśnięcie przycisku <INFO.> umożliwi zmianę formatu wyświetlania.
- Informacje dotyczące odtwarzania filmów można znaleźć na stronie 304.



Obrazy nie mogą być wyświetlane równocześnie za pośrednictwem złącz <HDMI OUT> i <A/V OUT>.



- Do złącza <HDMI OUT> aparatu nie należy podłączać wyjść innych urządzeń. W przeciwnym razie może to spowodować awarię.
- Niektóre telewizory mogą nie być przystosowane do wyświetlania nagranych filmów. W takim przypadku należy skorzystać z dołączonego stereofonicznego kabla audio-wideo AVC-DC400ST (sprzedawany osobno) i podłączyć aparat do telewizora.

## Korzystanie z telewizorów zgodnych ze standardem HDMI CEC

Jeśli telewizor podłączony do aparatu za pomocą kabla HDMI jest zgodny ze standardem HDMI CEC\*, można sterować odtwarzaniem przy pomocy pilota zdalnego sterowania telewizora.

\* Standardowa funkcja HDMI pozwalająca przysyłać sygnały sterujące pomiędzy połączonymi urządzeniami, dzięki czemu można sterować nimi za pomocą jednego pilota zdalnego sterowania.

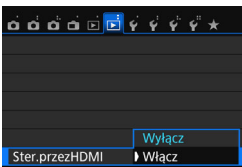

## 1 Wybierz w pozycji [Ster.przezHDMI] opcję [Włącz].

- Na karcie [▶2] wybierz pozycję [Ster.przezHDMI], a następnie naciśnij przycisk <SET>.
- Wybierz pozycję [Włącz], a następnie naciśnij przycisk <SET>.

## 2 Podłącz aparat do telewizora.

- Aby podłączyć aparat do telewizora, użyj kabla HDMI.
- ▶ Wejście telewizora automatycznie przełączy się na port HDMI podłączony do aparatu. Jeśli nie nastąpi automatyczne przełączenie, należy skorzystać z pilota telewizora, aby wybrać złącze HDMI IN, do którego podłączono kabel.

## 3 Naciśnij przycisk <▶> aparatu.

- ▶ Obraz zostanie wyświetlony na ekranie telewizora i będzie można sterować odtwarzaniem za pomocą pilota zdalnego sterowania telewizora.

## 4 Wybierz obraz.

- Skieruj pilot zdalnego sterowania w stronę telewizora, a następnie naciśnij przycisk ←/→, aby wybrać obraz.

### Menu odtwarzania zdjęć



### Menu odtwarzania filmów



- ↶ : Powrót
- ☰ : Indeks 9 obrazów
- 🎞️ : Odtwórz film
- 👁️ : Pokaz przezroczy
- INFO. : Wyświetl dane fotografowania
- 🔄 : Obracanie

## 5 Naciśnij przycisk Enter na pilocie zdalnego sterowania.

- ▶ Zostanie wyświetlone menu i będzie możliwe wykonywanie operacji odtwarzania przedstawionych po lewej stronie.
- Naciśnij przycisk ←/→, aby wybrać żadaną opcję, a następnie naciśnij przycisk Enter. W przypadku pokazu przezroczy naciśnij przycisk ↑/↓ na pilocie zdalnego sterowania, aby wybrać opcję, a następnie naciśnij przycisk Enter.
- Po wybraniu pozycji **[Powrót]** i naciśnięciu przycisku Enter menu zniknie i przy pomocy przycisku ←/→ można będzie wybrać obraz.

- 📌 ● Niektóre telewizory wymagają w pierwszej kolejności włączenia standardu złącza HDMI CEC. Szczegółowe informacje można znaleźć w instrukcji obsługi telewizora.
- Niektóre telewizory, nawet te zgodne ze standardem HDMI CEC, mogą nie funkcjonować prawidłowo. W takim przypadku wybierz w pozycji [▶2: Ster.przezHDMI] opcję **[Wyłącz]** i steruj odtwarzaniem za pomocą aparatu.

## Wyświetlanie w telewizorach bez trybu HD (podłączonych kablem AV)

Wymagany jest stereofoniczny kabel audio-wideo AVC-DC400ST (sprzedawany osobno).

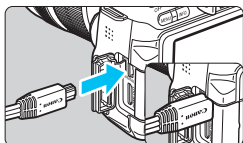

### 1 Podłącz kabel AV do aparatu.

- Skieruj logo <Canon> na wtyku w stronę tylnej części aparatu, a następnie wsuń wtyk do złącza <A/V OUT>.

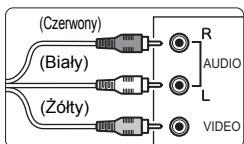

### 2 Podłącz kabel audio-wideo do telewizora.

- Podłącz kabel audio-wideo do wejść audio-wideo w telewizorze.

### 3 Włącz telewizor i przełącz odbiór na wejście wideo, a następnie wybierz odpowiedni port.

### 4 Ustaw przełącznik zasilania aparatu w pozycji <ON>.

### 5 Naciśnij przycisk <▶>.

- ▶ Obraz zostanie wyświetlony na ekranie telewizora (na monitorze LCD aparatu nie będą wyświetlane żadne informacje).
- Informacje dotyczące odtwarzania filmów można znaleźć na stronie 304.

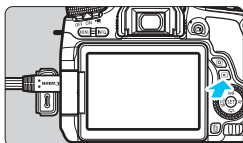

⚠ Nie należy używać innych kabli audio-wideo oprócz stereofonicznego kabla audio-wideo AVC-DC400ST (sprzedawany osobno). W przypadku użycia innego kabla filmy mogą nie być wyświetlane.



# Ochrona obrazów

Cenne obrazy można chronić przed przypadkowym usunięciem.

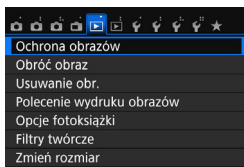
## **MENU** Ochrona pojedynczego obrazu



### 1 Wybierz pozycję [Ochrona obrazów].

- Na karcie [ 1] wybierz pozycję [Ochrona obrazów], a następnie naciśnij przycisk < >.

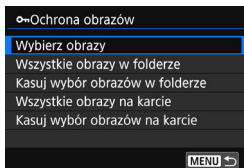





### 2 Wybierz pozycję [Wybierz obrazy].

- Wybierz opcję [Wybierz obrazy], a następnie naciśnij przycisk < >.
- ▶ Zostanie wyświetlony obraz.

Ikona ochrony obrazu



### 3 Włącz ochronę obrazu.

- Obróć pokrętkę < >, aby wybrać obraz, który ma być chroniony, a następnie naciśnij przycisk < >.
- ▶ Obraz będzie chroniony, a u góry ekranu pojawi się ikona < >.
- Aby anulować ochronę obrazu, ponownie naciśnij przycisk < >. Ikona < > zniknie z ekranu.
- Aby włączyć ochronę innego obrazu, powtórz czynności opisane w punkcie 3.
- Aby wrócić do menu, naciśnij przycisk <MENU >.

## MENU Ochrona wszystkich obrazów w folderze lub na karcie

Istnieje możliwość włączenia ochrony wszystkich obrazów w folderze lub na karcie.

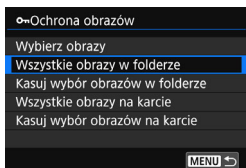

W przypadku wybrania pozycji **[Wszystkie obrazy w folderze]** lub **[Wszystkie obrazy na karcie]** w menu **[▶ 1: Ochrona obrazów]** chronione będą wszystkie obrazy w folderze lub na karcie.

Aby anulować ochronę obrazu, wybierz pozycję **[Kasuj wybór obrazów w folderze]** lub **[Kasuj wybór obrazów na karcie]**.

**!** Sformatowanie karty (str. 65) spowoduje także usunięcie chronionych obrazów.



- Istnieje także możliwość włączenia ochrony filmów.
- Włączenie ochrony obrazu zapobiega jego usunięciu przez funkcję usuwania obrazów. Aby usunąć chroniony obraz, należy najpierw wyłączyć ochronę.
- Po usunięciu wszystkich obrazów (str. 319) na karcie pozostaną tylko chronione obrazy. Jest to przydatne, gdy użytkownik chce usunąć jednocześnie wszystkie zbędne obrazy.

## Usuwanie obrazów

Niepotrzebne zdjęcia można zaznaczać i usuwać z aparatu pojedynczo lub grupowo. Chronione obrazy (str. 316) nie zostaną usunięte.

-  **Usuniętego obrazu nie można odzyskać. Przed usunięciem obrazu należy upewnić się, że jest zbędny. Aby zapobiec przypadkowemu usunięciu ważnych obrazów, należy skorzystać z funkcji ich ochrony. Skasowanie obrazu RAW+JPEG spowoduje usunięcie zarówno obrazu RAW, jak i obrazu JPEG.**

### Usuwanie pojedynczego obrazu



- 1 Wyświetl obraz, który ma zostać usunięty.**

- 2 Naciśnij przycisk  $\langle \text{trash} \rangle$ .**

- ▶ Zostanie wyświetlone menu usuwania.



- 3 Usuń obraz.**

- Wybierz pozycję **[Usuń]**, a następnie naciśnij przycisk  $\langle \text{SET} \rangle$ . Wyświetlony obraz zostanie usunięty.

### **MENU** Zaznaczanie $\langle \checkmark \rangle$ obrazów do grupowego usuwania

Po zaznaczeniu obrazów do usunięcia symbolami zaznaczenia  $\langle \checkmark \rangle$  można usunąć kilka obrazów jednocześnie.

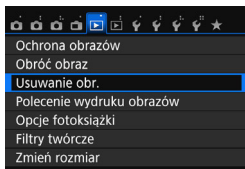

- 1 Wybierz pozycję **[Usuwanie obr.]**.**

- Na karcie **[1]** wybierz pozycję **[Usuwanie obr.]**, a następnie naciśnij przycisk  $\langle \text{SET} \rangle$ .

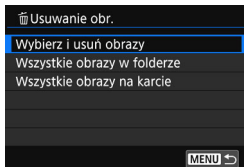

## 2 Wybierz opcję [Wybierz i usuń obrazy].

- Wybierz opcję **[Wybierz i usuń obrazy]**, a następnie naciśnij przycisk **<SET>**.
- ▶ Zostanie wyświetlony obraz.



## 3 Wybierz obrazy, które mają być usunięte.

- Obróć pokrętko **<◂>**, aby wybrać obraz, który ma być usunięty, a następnie naciśnij przycisk **<SET>**.
- ▶ W lewym górnym rogu ekranu zostanie wyświetlony symbol **<✓>**.
- Po naciśnięciu przycisku **<🔍>** można wybierać obrazy na podglądzie trzech obrazów. Aby wrócić do wyświetlania pojedynczych obrazów, naciśnij przycisk **<🔍>**.
- Aby wybrać inne obrazy do usunięcia, powtórz czynności opisane w punkcie 3.

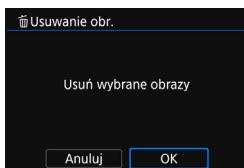

## 4 Usuń obraz.

- Naciśnij przycisk **<🗑️>**.
- Wybierz pozycję **[OK]**, a następnie naciśnij przycisk **<SET>**.
- ▶ Wybrane obrazy zostaną usunięte.

### **MENU** Usuwanie wszystkich obrazów w folderze lub na karcie

Istnieje możliwość jednoczesnego usunięcia wszystkich obrazów znajdujących się w folderze lub na karcie. Jeśli w pozycji [**1: Usuwanie obr.**] została wybrana opcja **[Wszystkie obrazy w folderze]** lub **[Wszystkie obrazy na karcie]**, zostaną usunięte wszystkie obrazy zapisane w folderze lub na karcie.

 Aby usunąć wszystkie obrazy, w tym chronione obrazy, należy sformatować kartę (str. 65).

# INFO.: Wyświetlanie informacji o obrazie

Zakres wyświetlanych informacji zależy od trybu fotografowania i ustawień.

## Informacje dotyczące zdjęć

### ● Podstawowy ekran informacji





- **Ekran informacji o obrazie**
  - **Szczegółowe informacje**

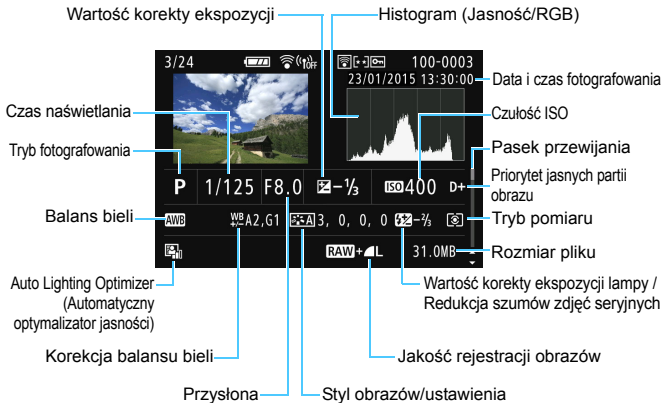

- \* W przypadku fotografowania w jakości obrazów [RAW + ] zostanie wyświetlony rozmiar pliku RAW.
- \* W przypadku fotografowania z lampą błyskową bez korekty ekspozycji lampy będzie wyświetlany symbol .
- \* W przypadku zdjęć wykonanych przy użyciu redukcji szumów zdjęć seryjnych będzie wyświetlany symbol .
- \* W przypadku zdjęć wykonywanych podczas filmowania zostanie wyświetlona ikona .
- \* Jeśli względem obrazu został zastosowany filtr twórczy lub funkcja zmiany rozmiaru, zostanie wyświetlona ikona .
- \* W przypadku skadrowanych obrazów zostaną wyświetlone ikony i .

Jeśli zdjęcie zostało wykonane za pomocą innego aparatu, niektóre informacje o obrazie mogą nie być wyświetlane.

## • Informacje o obiektywie/histogramie

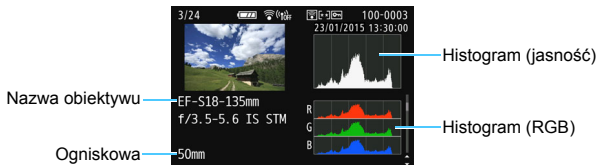

## • Informacje o balansie bieli

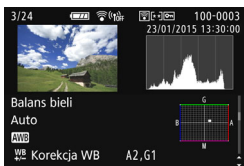

## • Informacje o stylu obrazów



## • Informacje o przestrzeni kolorów/redukcji zakłóceń

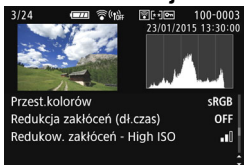

## • Informacje o korekcji aberracji obiektywu

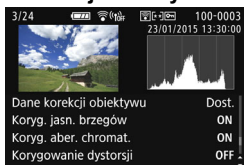

## • Informacje GPS



Jeśli z obrazem nie zarejestrowano informacji GPS, ekran informacji GPS nie zostanie wyświetlony.

## Przykładowy ekran informacji o filmie

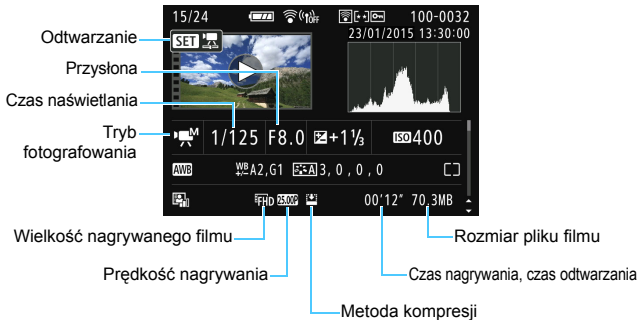

- \* Jeśli jest wykorzystywana ręczna regulacja ekspozycji, zostanie wyświetlony czas naświetlania, przysłona oraz czułość ISO (jeśli była ustawiona ręcznie).
- \* W przypadku migawek wideo zostanie wyświetlona ikona <img alt="video frame icon" data-bbox="515 508 545 525"/>.
- \* W przypadku filmów HDR zostanie wyświetlona ikona <img alt="HDR icon" data-bbox="515 532 545 549"/>.
- \* W przypadku filmów z efektem miniatury zostanie wyświetlona ikona <img alt="miniature icon" data-bbox="515 556 545 573"/>.

### ● Wyświetlanie punktu AF

Jeżeli w pozycji [ 2: **Wyśw.punktu AF**] ustawiono opcję [**Włącz**], punkt AF, w którym została ustawiona ostrość, będzie zaznaczony na czerwono. Jeśli wybrano opcję automatycznego wybierania punktu AF, może zostać wyświetlonych więcej punktów.

## ● Alarm prześwietlenia

Podczas wyświetlania informacji o obrazie migają obszary prześwietlone. Aby wydobyć więcej szczegółów w prześwietlonych, migających obszarach, wybierz ujemną wartość korekty ekspozycji i zrób zdjęcie ponownie.

## ● Histogram

Histogram jasności przedstawia rozkład poziomu ekspozycji oraz ogólną jasność zdjęcia. Histogram RGB przedstawia nasycenie kolorów oraz ich gradację. Wyświetlany ekran można przełączać w pozycji [**▶** 2: **Histogram**].

### Ekran [Jasność]

Histogram jest wykresem przedstawiającym rozkład poziomów jasności obrazu. Oś pozioma oznacza poziom jasności (ciemniejszy po lewej i jaśniejszy po prawej), natomiast oś pionowa oznacza liczbę pikseli o tej wartości jasności. Im więcej pikseli znajduje się po lewej stronie wykresu, tym ciemniejszy obraz. Im więcej pikseli znajduje się po prawej stronie wykresu, tym jaśniejszy obraz. Jeśli po lewej stronie wykresu znajduje się zbyt wiele pikseli, oznacza to utratę szczegółów w ciemnych partiach obrazu. Jeśli po prawej stronie wykresu znajduje się zbyt wiele pikseli, oznacza to utratę szczegółów w jasnych partiach obrazu. Zostanie odwzorowana gradacja pomiędzy obszarami. Sprawdzając obraz i jego histogram jasności, można określić odchylenie poziomu ekspozycji oraz ogólną gradację.

### Przykładowe histogramy



Ciemny obraz



Normalna jasność



Jasny obraz

### Ekran [RGB]

Ten histogram jest wykresem przedstawiającym rozkład poziomów jasności obrazu dla poszczególnych barw składowych (RGB – czerwonej (ang. red), zielonej (ang. green) i niebieskiej (ang. blue)). Oś pozioma oznacza poziom jasności koloru (ciemniejszy po lewej i jaśniejszy po prawej), natomiast oś pionowa oznacza liczbę pikseli o tym poziomie jasności. Im więcej pikseli znajduje się po lewej stronie wykresu, tym ciemniejszy i mniej wyraźny kolor. Im więcej pikseli znajduje się po prawej stronie wykresu, tym jaśniejszy i bardziej wyraźny kolor. Jeśli po lewej stronie wykresu znajduje się zbyt wiele pikseli, oznacza to brak informacji dla danego koloru. Jeśli po prawej stronie wykresu znajduje się zbyt wiele pikseli, oznacza to zbyt silne nasycenie danego koloru i brak gradacji. Histogram RGB obrazu pozwala sprawdzić nasycenie koloru, jego gradację, a także odchylenie balansu bielei.

# 11

## Dodatkowa obróbka obrazów

Po wykonaniu zdjęcia można zastosować filtr twórczy, zmienić rozmiar obrazu JPEG (zmniejszyć liczbę pikseli) lub skadrować obraz.

- Obróbka obrazów wykonanych innym aparatem może nie być możliwa w tym aparacie.
- Dodatkowa obróbka obrazów opisana w niniejszym rozdziale nie jest możliwa, jeśli aparat jest podłączony do komputera przez złącze <DIGITAL>.

# Stosowanie filtrów twórczych

Do obrazu można zastosować filtry twórcze — Ziarnisty Cz/B, Miękką ostrość, Efekt rybiego oka, Efekt pogrub. artyst., Efekt akwareli, Efekt aparatu-zabawki i Efekt miniatury — a następnie zapisać go jako nowy obraz.

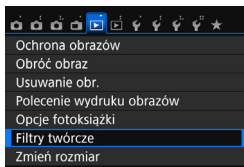

## 1 Wybierz pozycję [Filtry twórcze].

- Na karcie [1] wybierz pozycję [Filtry twórcze], a następnie naciśnij przycisk <SET>.
- ▶ Zostanie wyświetlony obraz.

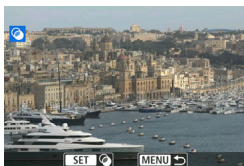

## 2 Wybierz obraz.

- Wybierz obraz, do którego ma zostać zastosowany filtr.
- Naciśnięcie przycisku <Q> powoduje wyświetlanie indeksu i pozwala wybrać obraz.



## 3 Wybierz filtr.

- Naciśnięcie przycisku <SET> powoduje wyświetlenie typów filtrów twórczych (str. 327).
- Użyj przycisków <◀> <▶>, aby wybrać filtr, a następnie naciśnij przycisk <SET>.
- ▶ Zostanie wyświetlony obraz z efektami odpowiedniego filtru.

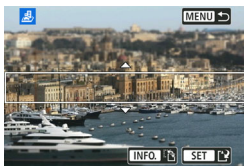

## 4 Dostosuj efekt filtru.

- Użyj przycisków <◀> <▶>, aby dostosować efekt filtru, a następnie naciśnij przycisk <SET>.
- W celu uzyskania efektu miniatury użyj przycisków <▲> <▼> i wybierz obszar obrazu (wewnątrz białej ramki), który ma być ostry, a następnie naciśnij przycisk <SET>.

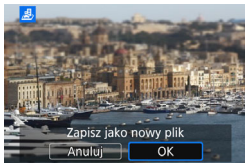

## 5 Zapisz obraz.

- Wybierz pozycję [OK], aby zapisać obraz.
- Sprawdź folder docelowy i numer pliku obrazu, a następnie wybierz pozycję [OK].
- Aby zastosować filtr do innego obrazu, powtórz czynności opisane w punktach od 2 do 5.
- Aby wrócić do menu, naciśnij przycisk <MENU>.



- W przypadku obrazu RAW + lub RAW do obrazu RAW zostanie zastosowany efekt filtru, a następnie obraz zostanie zapisany w postaci pliku JPEG.
- Jeśli w przypadku obrazu RAW ustawiono format obrazu i zastosowano efekt filtru, obraz zostanie zapisany w ustawionym formacie obrazu.
- Dane dla retuszu kurzu (str. 287) nie będą dołączane do obrazów z zastosowanym efektem rybiego oka.

## Charakterystyka filtrów twórczych

- **Ziarnisty Cz/B**  
Tworzy ziarniste czarno-białe zdjęcie. Efekt czarno-białego zdjęcia można zmienić poprzez dostosowanie kontrastu.
- **Miękka ostrość**  
Nadaje zdjęciu miękkiego wyglądu. Poziomą miękkość można zmienić poprzez dostosowanie rozmycia.

●  **Efekt rybiego oka**

Nadaje zdjęciu efekt obiektywu typu „rybie oko”. Do obrazu zostaną zastosowane zniekształcenia beczkowate.

W zależności od poziomu tego efektu filtru zmienia się przycięty obszar na brzegach obrazu. Ponadto w związku z tym, że ten efekt filtru powoduje powiększenie środka obrazu, w zależności od zarejestrowanych pikseli widoczna rozdzielczość w tym miejscu może zostać ograniczona. Podczas ustawiania efektu filtru w punkcie 4 należy sprawdzić obraz wynikowy.

●  **Efekt pogrubienia artystycznego**

Sprawia, że zdjęcie przypomina obraz olejny, a przedmioty wyglądają na bardziej trójwymiarowe. Można dostosować kontrast i nasycenie. Należy pamiętać, że niebo, białe ściany i podobne obiekty mogą nie mieć płynnej gradacji, wyglądać na zniekształcone lub zawierać znaczną ilość szumów.

●  **Efekt akwareli**

Sprawia, że zdjęcie przypomina akwarelę o miękkich kolorach. Intensywność kolorów można regulować, dostosowując efekt filtru. Należy pamiętać, że zdjęcia wykonane w nocnej lub ciemnej scenerii mogą nie mieć płynnej gradacji, wyglądać na zniekształcone lub zawierać znaczną ilość szumów.

●  **Efekt aparatu-zabawki**

Przyciemnia narożniki zdjęcia i stosuje ton koloru, który nadaje wygląd typowy dla zdjęć wykonanych aparatem-zabawką. Kolorystykę można zmienić poprzez dostosowanie tonu koloru.

●  **Efekt miniatURY**

Tworzy efekt dioramy. Istnieje możliwość określenia miejsca, w którym obraz ma być ostry. Naciśnięcie w punkcie 4 przycisku <INFO.> (lub dotknięcie  w dolnej części ekranu) pozwala przełączać między pionowym i poziomym układem białej ramki.



## Zmiana rozmiaru obrazów JPEG

Można zmienić rozmiar obrazu JPEG, aby zmniejszyć liczbę pikseli, a następnie zapisać go jako nowy obraz. Zmiana rozmiaru jest możliwa tylko w przypadku obrazów JPEG L/M/S1/S2. **Nie można zmieniać rozmiaru obrazów JPEG S3 i RAW.**

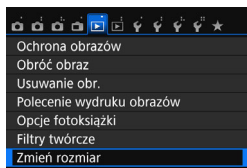

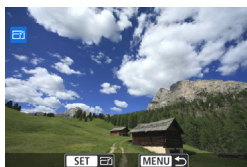

### 1 Wybierz pozycję [Zmień rozmiar].

- Na karcie [ 1] wybierz pozycję [Zmień rozmiar], a następnie naciśnij przycisk <SET>.
- ▶ Zostanie wyświetlony obraz.



### 2 Wybierz obraz.

- Wybierz obraz, którego rozmiar ma zostać zmieniony.
- Naciśnięcie przycisku <  > powoduje wyświetlenie indeksu i pozwala wybrać obraz.



Wielkości docelowe

### 3 Wybierz żądaną wielkość obrazu.

- Naciśnij przycisk <SET>, aby wyświetlić wielkości obrazów.
- Użyj przycisków <◀> <▶>, aby wybrać żądaną wielkość obrazu, a następnie naciśnij przycisk <SET>.

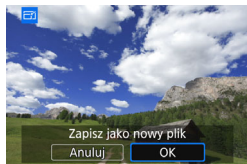

### 4 Zapisz obraz.

- Wybierz pozycję [OK], aby zapisać obraz o zmienionym rozmiarze.
- Sprawdź folder docelowy i numer pliku obrazu, a następnie wybierz pozycję [OK].
- Aby zmienić rozmiar innego obrazu, powtórz czynności opisane w punktach od 2 do 4.
- Aby wrócić do menu, naciśnij przycisk <MENU>.

## Opcje zmiany rozmiaru w zależności od pierwotnej wielkości obrazu

Pierwotna wielkość obrazu	Dostępne ustawienia zmiany rozmiaru			
	M	S1	S2	S3
L	<input type="radio"/>	<input type="radio"/>	<input type="radio"/>	<input type="radio"/>
M		<input type="radio"/>	<input type="radio"/>	<input type="radio"/>
S1			<input type="radio"/>	<input type="radio"/>
S2				<input type="radio"/>

## Wielkości obrazu

Wielkości obrazów wyświetlone w kroku 3 na poprzedniej stronie, np. [\*\*\*M \*\*\*x\*\*\*], mają format 3:2. Wielkości obrazu w zależności od formatów obrazu zostały przedstawione w tabeli poniżej.

Jakości rejestracji obrazów oznaczone gwiazdką nie odpowiadają dokładnie formatowi obrazu. Obraz zostanie nieco przycięty.

Jakość obrazu	Format obrazu i liczba pikseli (przybliżona)			
	3:2	4:3	16:9	1:1
M	3984×2656 (10,6 megapiksela)	3552×2664 (9,5 megapiksela)	3984×2240* (8,9 megapiksela)	2656×2656 (7,1 megapiksela)
S1	2976×1984 (5,9 megapiksela)	2656×1992 (5,3 megapiksela)	2976×1680* (5,0 megapiksela)	1984×1984 (3,9 megapiksela)
S2	1920×1280 (2,5 megapiksela)	1696×1280* (2,2 megapiksela)	1920×1080 (2,1 megapiksela)	1280×1280 (1,6 megapiksela)
S3	720×480 (0,35 megapiksela)	640×480 (0,31 megapiksela)	720×408* (0,29 megapiksela)	480×480 (0,23 megapiksela)

# ☒ Kadrowanie obrazów JPEG

Obraz można skadrować, a następnie zapisać go jako nowy obraz. Nie można kadrować obrazów **JPEG S3** i **RAW**. Obraz JPEG z obrazu **RAW** + **L** można kadrować.

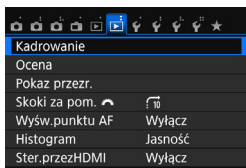

## 1 Wybierz pozycję [Kadrowanie].

- Na karcie [2] wybierz pozycję [Kadrowanie], a następnie naciśnij przycisk <SET>.
- ▶ Zostanie wyświetlony obraz.

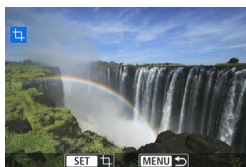

## 2 Wybierz obraz.

- Wybierz obraz, który chcesz skadrować.
- Naciśnięcie przycisku <☒·Q> powoduje wyświetlenie indeksu i pozwala wybrać obraz.



## 3 Ustaw rozmiar, format, pozycję i układ ramki kadrowania.

- Naciśnij przycisk <SET>, aby wyświetlić ramkę kadrowania.
- ▶ Zostanie skadrowany obszar obrazu wewnątrz ramki kadrowania.

### Zmiana rozmiaru ramki kadrowania

- Naciśnij przycisk <Q> lub <☒·Q>.
- ▶ Rozmiar ramki kadrowania zmieni się. Im mniejsza ramka kadrowania, tym silniejsze powiększenie obrazu.

### Zmiana formatu ramki kadrowania

- Obróć pokrętko <⦿>.
- ▶ Format ramki kadrowania zmieni się na [3:2], [16:9], [4:3] lub [1:1].

## Przesuwanie ramki kadrowania

- Użyj przycisków <▲> <▼> lub <◀> <▶>.
- ▶ Ramka kadrowania przesunie się w górę, w dół, w lewo lub w prawo.
- Możesz także dotknąć ramki kadrowania i przeciągnąć ją w żądane miejsce.

## Obracanie ramki kadrowania

- Naciśnij przycisk <INFO.>.
- ▶ Nastąpi przełączenie między pionowym i poziomym układem ramki kadrowania. Umożliwia to utworzenie obrazu pionowego z poziomego i odwrotnie.



## 4 Wyświetl skadrowany obraz w widoku pełnoekranowym.

- Naciśnij przycisk <Q>.
- ▶ Zostanie wyświetlony skadrowany obraz.
- Aby wrócić do pierwotnego widoku, naciśnij przycisk <Q> ponownie.

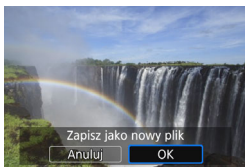

## 5 Zapisz obraz.

- Naciśnij przycisk <SET> i wybierz opcję [OK], aby zapisać skadrowany obraz.
- Sprawdź folder docelowy i numer pliku obrazu, a następnie wybierz pozycję [OK].
- Aby skadrować inny obraz, powtórz czynności opisane w punktach od 2 do 5.
- Aby wrócić do menu, naciśnij przycisk <MENU>.

- Nie można skadrować obrazu, który został już skadrowany.
- Względem skadrowanego obrazu nie można zastosować filtra twórczego ani zmiany rozmiaru.

# 12

## Drukowanie obrazów

- **Drukowanie** (str. 334)  
Aparat można podłączyć bezpośrednio do drukarki i wydrukować obrazy zapisane na karcie. Aparat jest zgodny ze standardem drukowania bezpośredniego „PictBridge”. Umożliwia również używanie bezprzewodowej sieci LAN do wysyłania obrazów do drukarki zgodnej ze standardem PictBridge (działającej w tej sieci) i drukowania ich. Szczegółowe informacje można znaleźć w Instrukcji obsługi funkcji Wi-Fi/NFC.
- **Standard DPOF (Digital Print Order Format)** (str. 343)  
Standard DPOF (Digital Print Order Format) umożliwia drukowanie obrazów zarejestrowanych na karcie zgodnie z instrukcjami drukowania, takimi jak wybór obrazów, liczba odbitek itp. Można wydrukować wiele zdjęć jednocześnie lub przedłożyć polecenie wydruku obrazów w laboratorium fotograficznym.
- **Wybieranie obrazów do fotoksiążki** (str. 347)  
Istnieje możliwość określenia obrazów na karcie przeznaczonych do wydrukowania w fotoksiążce.

# Przygotowanie do drukowania

Całą procedurę drukowania bezpośredniego można przeprowadzić z poziomu aparatu, wykorzystując informacje wyświetlane na ekranach ustawień na monitorze LCD aparatu.

## Podłączanie aparatu do drukarki

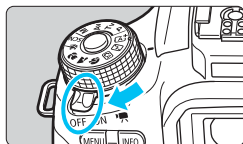

**1** Ustaw przełącznik zasilania aparatu w pozycji <OFF>.

**2** Skonfiguruj drukarkę.

- Szczegółowe informacje na ten temat można znaleźć w instrukcji obsługi drukarki.

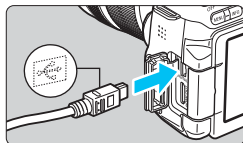

**3** Podłącz aparat do drukarki.

- Skorzystaj z kabla interfejsu dostarczonego z aparatem.
- Podłącz kabel do złącza <DIGITAL> aparatu w taki sposób, aby symbol <↔> na wtyczce kabla był skierowany w stronę przedniej części aparatu.
- Informacje dotyczące podłączania drukarki można znaleźć w instrukcji obsługi drukarki.

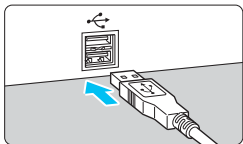

**4** Włącz drukarkę.

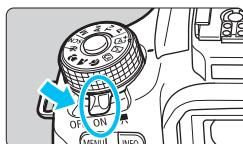

**5** Ustaw przełącznik zasilania aparatu w pozycji <ON>.

- ▶ Niektóre drukarki mogą wyemitować sygnał dźwiękowy.



## 6 Odtwórz obraz.

- Naciśnij przycisk <▶>.
- ▶ W lewym górnym rogu ekranu zostanie wyświetlony obraz z ikoną <🖨️> informującą o podłączeniu aparatu do drukarki.



- Przed użyciem drukarki należy upewnić się, że jest ona wyposażona w port PictBridge.
- Filmy nie mogą być drukowane.
- Aparat nie współpracuje z drukarkami zgodnymi tylko ze standardem CP Direct lub Bubble Jet Direct.
- Nie należy używać innych kabli interfejsu oprócz tego, który dostarczono z aparatem.
- Długi sygnał dźwiękowy w punkcie 5 oznacza problem związany z drukarką. Rozwiąż problem wskazany przez komunikat o błędzie (str. 342).
- Jeśli wybrano którykolwiek z następujących trybów lub funkcji fotografowania, aparatu nie można podłączyć do drukarki. Anuluj wszystkie stosowne ustawienia, a następnie ponownie podłącz aparat do drukarki kablem interfejsu.
  - <📷> lub <📷> w trybie <SCN>
  - Redukcja szumów zdjęć seryjnych
  - W pozycji [📶 1: Wi-Fi/NFC] ustawiono opcję [Włącz]



- Można również drukować obrazy RAW zarejestrowane tym aparatem.
- W przypadku zasilania aparatu z akumulatora, upewnij się, że jest on w pełni naładowany. W pełni naładowany akumulator pozwala na drukowanie przez maksymalnie około 2 godz.
- Przed odłączeniem kabla wyłącz aparat i drukarkę. Aby wyciągnąć kabel, chwyć za wtyczkę (nie za przewód).
- Podczas drukowania bezpośredniego zaleca się zasilanie aparatu za pomocą zestawu zasilającego AC Adapter Kit ACK-E18 (sprzedawanego osobno).

# Drukowanie

Wygląd ekranu i opcje ustawień zależą od używanej drukarki. Niektóre ustawienia mogą być niedostępne. Szczegółowe informacje na ten temat można znaleźć w instrukcji obsługi drukarki.

Ikona podłączonej drukarki



## 1 Wybierz obraz, który ma być wydrukowany.

- Sprawdź, czy w lewym górnym rogu monitora LCD jest wyświetlana ikona <img alt="Printer icon" data-bbox="215 455 235 485"/>.
- Obróć pokrętkę <img alt="Rotary dial" data-bbox="305 455 325 485"/>, aby wybrać obraz, który ma zostać wydrukowany.

## 2 Naciśnij przycisk <img alt="SET button" data-bbox="365 675 395 705"/>.

- ▶ Zostanie wyświetlony ekran ustawień drukowania.

### Ekran ustawień drukowania

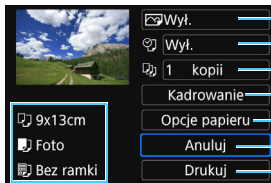

- Umożliwia ustawienie efektów druku (str. 338).
- Umożliwia włączenie funkcji drukowania daty lub numeru pliku na odbitek.
- Umożliwia określenie liczby odbitek.
- Umożliwia ustawienie obszaru drukowania (str. 341).
- Umożliwia określenie formatu i rodzaju papieru oraz układu wydruku.
- Umożliwia powrót do ekranu przedstawionego w punkcie 1.
- Uruchamia drukowanie.

Wyświetlane są informacje o formacie i rodzaju papieru oraz układzie wydruku.

\* W przypadku niektórych drukarek pewne ustawienia, takie jak drukowanie daty i numeru pliku czy kadrowanie, mogą nie być dostępne.

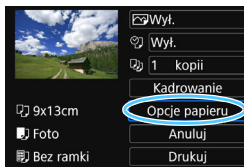



## 3 Wybierz pozycję [Opcje papieru].

- Wybierz pozycję **Opcje papieru**, a następnie naciśnij przycisk <img alt="SET button" data-bbox="795 455 825 485"/>.
- ▶ Zostanie wyświetlony ekran opcji papieru.



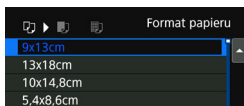

## Ustawianie formatu papieru

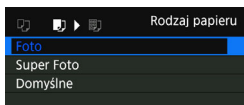

- Wybierz format papieru załadowanego do drukarki, a następnie naciśnij przycisk <  >.
- ▶ Zostanie wyświetlony ekran rodzaju papieru.

## Ustawianie rodzaju papieru





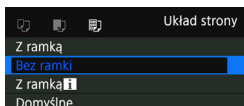

- Wybierz rodzaj papieru załadowanego do drukarki, a następnie naciśnij przycisk <  >.
- ▶ Zostanie wyświetlony ekran układu strony.

## Ustawianie układu strony



- Wybierz układ strony, a następnie naciśnij przycisk <  >.
- ▶ Ponownie zostanie wyświetlony ekran ustawień drukowania.

<b>Z ramką</b>	Odbitki z białą ramką wzdłuż krawędzi.
<b>Bez ramki</b>	Odbitki bez ramki. Jeśli drukarka nie pozwala na drukowanie bez ramek, odbitki będą miały ramki.
<b>Z ramką </b>	Na marginesie odbitek formatu 9 × 13 cm lub większych zostaną wydrukowane informacje o obrazie <sup>*1</sup> .
<b>xx na 1</b>	Opcja drukowania 2, 4, 8, 9, 16 lub 20 obrazów na jednym arkuszu.
<b>20 na 1 </b> <b>35 na 1 </b>	Na arkuszu formatu A4 lub Letter zostanie wydrukowanych 20 lub 35 miniatur obrazów <sup>*2</sup> . • Informacje o obrazie <sup>*1</sup> zostaną wydrukowane w przypadku opcji [ <b>20 na 1 </b> ].
<b>Domyślne</b>	Układ strony zmienia się w zależności od modelu drukarki lub jej ustawień.

\*1: Zostaną wydrukowane dane Exif: nazwa aparatu, nazwa obiektywu, tryb fotografowania, czas naświetlania, przysłona, wartość korekty ekspozycji, czułość ISO, balans bieli itp.

\*2: Po zleceniu wydruku zdjęć zgodnie ze standardem „DPOF (Digital Print Order Format)” (str. 343) zalecane jest wydrukowanie ich zgodnie z informacjami zawartymi w części „Drukowanie bezpośrednio obrazów wybranych do drukowania” (str. 346).





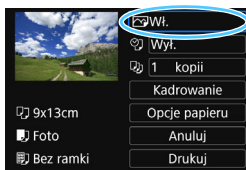



Jeśli format obrazu jest inny niż format papieru do drukowania, w przypadku drukowania bez ramek obraz może zostać znacznie przycięty. Jeśli obraz został przycięty, wydruk może być bardziej ziarnisty ze względu na mniejszą liczbę pikseli.



## 4 Dostosowanie efektów drukowania (optymalizacja obrazu).

- Dostosuj ustawienia zależnie od potrzeb. Jeśli nie ma potrzeby ustawiania żadnych efektów druku, przejdź do punktu 5.
- Zawartość wyświetlana na ekranie zależy od drukarki.
- Wybierz opcję, a następnie naciśnij przycisk < **SET** >.
- Wybierz żądany efekt druku, a następnie naciśnij przycisk < **SET** >.
- Jeśli jest wyświetlana jasna ikona < **INFO**  >, można także dostosować efekty druku (str. 340).

Efekt druku	Opis
 <b>Wt.</b>	Drukowanie przy użyciu standardowych kolorów drukarki. Do automatycznej korekcy obrazu zostaną zastosowane dane Exif obrazu.
 <b>Wyl.</b>	Nie będzie zastosowana żadna automatyczna korekcja.
 <b>Vivid</b>	Wydruki charakteryzujące się wyższym nasyceniem w celu ożywienia koloru niebieskiego i zielonego.
 <b>NR</b>	Przed wydrukiem zostaną zredukowane szумы obrazu.
<b>B/W Cz/biały</b>	Wydruki będą czarno-białe z neutralną czernią.
<b>B/W Ton chłodny</b>	Wydruki będą czarno-białe z chłodną czernią przechodzącą w kolor niebieski.
<b>B/W Ton ciepły</b>	Wydruki będą czarno-białe z ciepłą czernią przechodzącą w kolor żółty.
 <b>Neutralny</b>	Obraz będzie wydrukowany z zastosowaniem rzeczywistych kolorów i kontrastu. Nie będzie zastosowana żadna automatyczna regulacja koloru.
 <b>Neutralny ręczny</b>	Wydruki będą takie same jak w przypadku ustawienia „Neutralny”. Jednak to ustawienie pozwala na dokładniejszą regulację parametrów drukowania niż ustawienie „Neutralny”.
 <b>Domyślnie</b>	Sposób drukowania zależy od drukarki. Szczegółowe informacje na ten temat można znaleźć w instrukcji obsługi drukarki.

\* Zmiana efektów druku jest odzwierciedlana na obrazie wyświetlanym w lewym górnym rogu ekranu. Należy pamiętać, że wydrukowana odbitka może wyglądać nieco inaczej niż wyświetlany obraz, który jest tylko przybliżeniem. Dotyczy to także ustawień [**Jasność**] i [**Reg. poziomów**] opisanych na str. 340.

 W przypadku drukowania informacji o obrazie na zdjęciu zarejestrowanym ze zwiększoną czułością ISO (**H**) właściwa wartość czułości ISO może nie zostać wydrukowana.

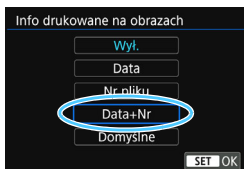

## 5 Ustaw opcję drukowania daty i numeru pliku.

- Dostosuj ustawienia zależnie od potrzeb.
- Wybierz pozycję <☰>, a następnie naciśnij przycisk <SET>.
- Wybierz żądane opcje drukowania, a następnie naciśnij przycisk <SET>.

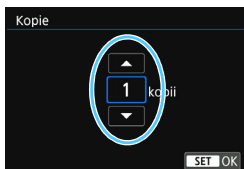

## 6 Ustaw liczbę kopii.

- Dostosuj ustawienia zależnie od potrzeb.
- Wybierz pozycję <☰>, a następnie naciśnij przycisk <SET>.
- Ustaw liczbę kopii, a następnie naciśnij przycisk <SET>.

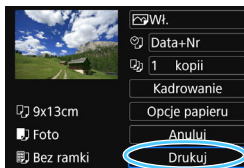

## 7 Rozpocznij drukowanie.

- Wybierz pozycję [Drukuj], a następnie naciśnij przycisk <SET>.



- Wybór ustawienia [Domyślnie] dla efektów druku oraz pozostałych opcji powoduje zastosowanie domyślnych ustawień drukarki określonych przez producenta. Informacje dotyczące parametrów dla ustawienia [Domyślnie] można znaleźć w instrukcji obsługi używanej drukarki.
- Czas od wyboru pozycji [Drukuj] do momentu rozpoczęcia drukowania zależy od rozmiaru pliku i jakości rejestracji obrazu.
- Jeśli zastosowano korekcję przesunięcia obrazu (str. 341), wydruk obrazu może zająć więcej czasu.
- Aby zatrzymać drukowanie, należy nacisnąć przycisk <SET> w momencie wyświetlania pozycji [Koniec], a następnie wybrać pozycję [OK].
- Wykonanie funkcji [4:Kasowanie nastaw aparatu] (str. 282) powoduje przywrócenie wartości domyślnych wszystkich ustawień.

## Regulacja efektów druku

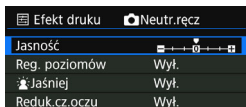
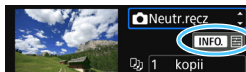

W punkcie 4 na str. 338 wybierz efekt druku. Jeśli jest wyświetlana jasna ikona < **INFO.** >, można nacisnąć przycisk < **INFO.** >. Umożliwi to regulację efektów drukowania. Możliwości regulacji oraz wyświetlane pozycje zależą od wyborów dokonanych w punkcie 4.

### ● Jasność

Umożliwia regulację jasności obrazu.

### ● Regulacja poziomów

Wybór pozycji [**Ręczna**] pozwala zmienić rozkład histogramu oraz wyregulować jasność i kontrast obrazu. W momencie wyświetlania ekranu regulacji poziomów naciśnij przycisk < **INFO.** >, aby zmienić położenie wskaźnika < **I** >. Użyj przycisków < **◀** > < **▶** >, aby dowolnie wyregulować poziom ciemnych obszarów (0–127) lub poziom jasnych obszarów (128–255).



### ● **Jaśniej**

Funkcja przydatna w przypadku fotografowania pod światło, gdy twarz fotografowanej osoby jest słabo oświetlona. Wybór opcji [**Wi.**] powoduje rozjaśnienie twarzy na odbicie.

### ● Redukcja efektu czerwonych oczu

Funkcja przydatna w przypadku fotografowania z lampą błyskową powodującą powstawanie efektu czerwonych oczu u fotografowanej osoby. Wybór pozycji [**Wi.**] powoduje usunięcie czerwonego zabarwienia oczu na odbicie.

- Efekty [**Jaśniej**] i [**Reduk.cz.oczu**] nie będą wyświetlone na ekranie.
- Wybór pozycji [**Nastawy**] pozwala wyregulować następujące parametry: [**Kontrast**], [**Nasylenie**], [**Ton koloru**] i [**Balans koloru**]. Aby wyregulować [**Balans koloru**], użyj przycisków < **▲** > < **▼** > lub < **◀** > < **▶** >. Symbol „B” oznacza kolor niebieski (ang. blue), „A” — bursztynowy (amber), „M” — purpurowy (magenta), a „G” — zielony (green). Balans koloru obrazu będzie dostosowywany w miarę przesuwania kursora ku poszczególnym kolorom.
- Wybór pozycji [**Kasuj nastawy**] powoduje przywrócenie wartości domyślnych wszystkich efektów druku.

## Kadrowanie obrazu

Korekcja przesunięcia

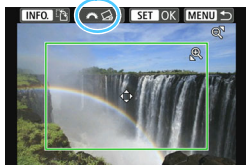

Obraz można wykadrować, a następnie wydrukować powiększoną wersję wykadrowanego obszaru. Daje to podobny efekt jak zmiana kompozycji kadru.

**Kadrowanie należy przeprowadzić bezpośrednio przed rozpoczęciem drukowania.**

Zmiana ustawień drukowania po przeprowadzeniu kadrowania może spowodować konieczność ponownego skadrowania zdjęcia przed rozpoczęciem drukowania.

**1 Na ekranie ustawień drukowania wybierz pozycję [Kadrowanie].**

**2 Ustaw rozmiar, pozycję i format ramki kadrowania.**

- Zostanie wydrukowany obszar obrazu wewnątrz ramki kadrowania. Format ramki kadrowania można zmienić w pozycji [**Opcje papieru**].

### Zmiana rozmiaru ramki kadrowania

Naciśnij przycisk  $\langle \text{Q} \rangle$  lub  $\langle \text{Q} \rangle$ , aby zmienić rozmiar ramki kadrowania. Im mniejsza ramka kadrowania, tym silniejsze powiększenie obrazu na odbitce.

### Przesuwanie ramki kadrowania

Użyj przycisków  $\langle \blacktriangle \rangle$   $\langle \blacktriangledown \rangle$  lub  $\langle \blacktriangleleft \rangle$   $\langle \blacktriangleright \rangle$ , aby przesunąć ramkę na obrazie w poziomie lub w pionie. Przesuwaj ramkę kadrowania, aż obejmie żądany obszar obrazu.

### Zmiana orientacji ramki kadrowania

Naciskanie przycisku  $\langle \text{INFO} \rangle$  powoduje przełączanie pomiędzy pionową i poziomą orientacją ramki kadrowania. Umożliwia to utworzenie pionowej odbitki z poziomego obrazu.

### Korekcja przesunięcia obrazu

Korzystając z pokrętła  $\langle \text{SET} \rangle$ , można wyregulować kąt przesunięcia obrazu o maksymalnie  $\pm 10$  stopni, w odstępach co 0,5 stopnia. Podczas regulacji przesunięcia obrazu ikona  $\langle \text{Q} \rangle$  na ekranie zmieni kolor na niebieski.

**3 Naciśnij przycisk  $\langle \text{SET} \rangle$ , aby wyjść z menu kadrowania.**

- ▶ Ponownie zostanie wyświetlony ekran ustawień drukowania.
- Obszar kadrowanego obrazu można sprawdzić w lewym górnym rogu ekranu ustawień drukowania.

- W przypadku niektórych drukarek obszar kadrowanego obrazu może nie być drukowany zgodnie z ustawieniem.
- Im mniejsza ramka kadrowania, tym bardziej ziarnisty wygląd obrazu na odbitce.
- Obserwuj monitor LCD aparatu podczas kadrowania obrazu. Ramka kadrowania może nie być wyświetlana dokładnie na ekranie telewizora.



### Sposób postępowania w przypadku błędów drukarki

Jeśli drukowanie nie zostało wznowione po usunięciu błędu drukarki (brak atramentu, brak papieru itp.) i wybraniu pozycji **[Dalej]**, skorzystaj z przycisków drukarki, aby kontynuować drukowanie. Szczegółowe informacje dotyczące kontynuowania drukowania można znaleźć w instrukcji obsługi drukarki.

#### Komunikaty o błędach

W przypadku wystąpienia problemu podczas drukowania na monitorze LCD zostanie wyświetlony komunikat o błędzie. Aby zatrzymać drukowanie, naciśnij przycisk **<SET>**. Po rozwiązaniu problemu wznów drukowanie. Szczegółowe informacje dotyczące rozwiązywania problemów związanych z drukowaniem można znaleźć w instrukcji obsługi drukarki.

#### Błąd papieru

Sprawdź, czy papier został prawidłowo załadowany do drukarki.

#### Błąd kasety z atramentem/taśmą

Sprawdź poziom atramentu w drukarce i zbiornik na zużyty atrament.

#### Błąd urządzenia

Sprawdź, czy w drukarce wystąpiły inne błędy, niezwiązane z papierem i atramentem.

#### Błąd pliku

Wybranego obrazu nie można wydrukować z wykorzystaniem standardu PictBridge. Obrazy wykonane przez inne aparaty lub edytowane za pomocą komputera mogą nie nadawać się do wydrukowania.

# Standard DPOF (Digital Print Order Format)

Możesz ustawić rodzaj wydruku oraz opcje drukowania daty i numeru pliku. Opcje drukowania zostaną zastosowane do wszystkich obrazów wybranych do drukowania (nie ma możliwości ich indywidualnego ustawienia dla poszczególnych obrazów).

## Ustawianie opcji drukowania

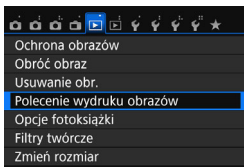

### 1 Wybierz pozycję [Polecenie wydruku obrazów].

- Na karcie [▶ 1] wybierz pozycję [Polecenie wydruku obrazów], a następnie naciśnij przycisk <SET>.

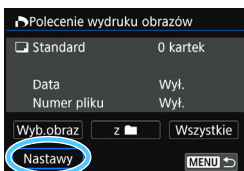

### 2 Wybierz pozycję [Nastawy].

- Wybierz pozycję [Nastawy], a następnie naciśnij przycisk <SET>.

### 3 Ustaw żadaną opcję.

- Ustaw opcje [Rodzaj wydruku], [Data] i [Numer pliku].
- Wybierz opcję, która ma być ustawiona, a następnie naciśnij przycisk <SET>. Wybierz żądane ustawienie, a następnie naciśnij przycisk <SET>.

#### [Rodzaj]

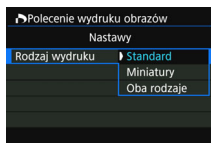

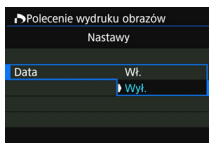

#### [Data]

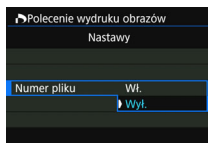

#### [Numer pliku]



Rodzaj wydruku	 Standardowa	Wydruk jednego obrazu na jednym arkuszu.
	 Miniatury	Wydruk wielu miniatur obrazów na jednym arkuszu.
	 Oba rodzaje	Wydruk standardowych odbitek oraz miniatur.
Data	Włączone	[Wł.]: wydruk daty rejestracji na odbitce.
	Wyłączone	
Numer pliku	Włączone	[Wł.]: wydruk numeru pliku na odbitce.
	Wyłączone	

## 4 Zamknij ekran ustawień.

- Naciśnij przycisk <MENU>.
- ▶ Ponownie zostanie wyświetlony ekran polecenia wydruku obrazów.
- Następnie wybierz opcję **[Wyb.obraz]**, **[z ■■]** lub **[Wszystkie]**, aby wybrać obrazy, które mają być wydrukowane.

- Obrazów RAW i filmów nie można dołączyć do polecenia wydruku obrazów. Obrazy RAW można drukować z wykorzystaniem standardu PictBridge (str. 334).
- W przypadku niektórych ustawień drukowania i modeli drukarek data i numer pliku mogą nie być drukowane, nawet jeśli w pozycji **[Data]** i **[Numer pliku]** została wybrana wartość **[Wł.]**.
- W przypadku wyboru opcji **[Miniatury]** nie można jednocześnie wybrać opcji **[Wł.]** w pozycjach **[Data]** i **[Numer pliku]**.
- W przypadku drukowania z wykorzystaniem standardu DPOF należy użyć karty, w przypadku której ustawiono dane polecenia wydruku obrazów. Nie można drukować z określonym poleceniem wydruku obrazów w przypadku próby wydrukowania obrazów skopiowanych z karty.
- Niektóre drukarki i laboratoria fotograficzne zgodne ze standardem DPOF mogą nie wydrukować zdjęć zgodnie z wprowadzonymi ustawieniami. Przed rozpoczęciem drukowania należy zapoznać się z instrukcją obsługi drukarki. W przypadku laboratorium sprawdzić jego zgodność ze standardem podczas zamawiania zdjęć.
- Jeśli polecenie wydruku na karcie zostało wcześniej ustawione w innym aparacie, nie należy umieszczać jej w aparacie w celu określenia polecenia wydruku. Polecenie wydruku obrazów można zastąpić. Ponadto w zależności od typu obrazu polecenie wydruku obrazów może nie być dostępne.



## Polecenie wydruku obrazów

### Wybierz obraz

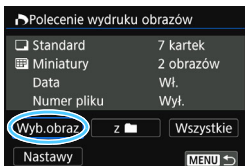

Opcja umożliwi pojedyncze wybieranie obrazów. Po naciśnięciu przycisku <[Wyb.obraz]> można wybierać obrazy na podglądzie trzech obrazów. Aby wrócić do wyświetlania pojedynczych obrazów, naciśnij przycisk <[Q]>.

Naciśnij przycisk <MENU>, aby zapisać polecenie wydruku obrazów na karcie.

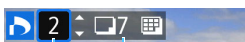

Liczba

Łączna liczba wybranych obrazów



Symbol

zaznaczenia Ikona miniatur

### [Standard] [Oba rodzaje]

Użyj przycisków <▲> <▼>, aby określić liczbę odbitek wyświetlanego obrazu.

### [Miniatury]

Naciśnij przycisk <[SET]>, aby umieścić w polu znacznik wyboru <✓>. Obraz zostanie uwzględniony na wydruku miniatur.

### z [Folder]

Wybierz pozycję [**Zaznacz wszystkie w folderze**], a następnie wybierz folder.

Zostanie określone polecenie wydruku obrazów jednej kopii wszystkich obrazów w folderze. Jeśli zostanie wybrana pozycja [**Kasuj cały wybór w folderze**], a następnie zostanie wybrany folder, polecenie wydruku dla tego folderu będzie anulowane.

### Wszystkie

Wybór opcji [**Zaznacz wszystkie na karcie**] spowoduje oznaczenie do drukowania po jednej kopii wszystkich obrazów na karcie. Wybór opcji [**Kasuj cały wybór na karcie**] spowoduje anulowanie polecenia wydruku wszystkich obrazów na karcie.



- Uwaga: obrazy RAW i filmy nie będą uwzględnione w poleceniu wydruku obrazów, nawet w przypadku wyboru opcji [z [Folder]] lub [Wszystkie].
- W przypadku korzystania z drukarki zgodnej ze standardem PictBridge w ramach jednego polecenia wydruku obrazów nie należy umieszczać więcej niż 400 obrazów. Wybór większej liczby może spowodować, że nie wszystkie obrazy zostaną wydrukowane.

## Drukowanie bezpośrednio zdjęć wybranych do drukowania

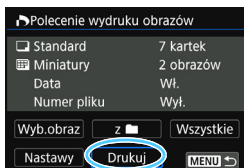

Za pomocą drukarki zgodnej ze standardem PictBridge można w prosty sposób drukować obrazy z wykorzystaniem trybu DPOF.

### 1 Przygotuj się do drukowania.

- Patrz str. 334.

Wykonaj procedurę „Podłączanie aparatu do drukarki” aż do punktu 5.

### 2 Na karcie [ 1 ] wybierz pozycję [Polecenie wydruku obrazów].

### 3 Wybierz pozycję [Drukuj].

- Pozycja [Drukuj] będzie wyświetlana, o ile aparat jest podłączony do drukarki i jest możliwe drukowanie.

### 4 Ustaw [Opcje papieru] (str. 336).

- Dostosuj efekty drukowania odpowiednio do potrzeb (str. 338).

### 5 Wybierz pozycję [OK].

- Przed rozpoczęciem wydruku należy ustawić format papieru.
- Niektóre drukarki nie mogą drukować numerów plików.
- Jeśli została wybrana opcja [Z ramką], w przypadku niektórych drukarek data może być drukowana na marginesie.
- W przypadku niektórych drukarek data drukowana na jasnym tle lub na marginesie może wydawać się zbyt jasna.
- W menu [Reg. poziomów] nie można wybrać pozycji [Ręczna].

- Jeśli drukowanie zostanie zatrzymane, drukowanie pozostałych stron można wznowić, wybierając pozycję [Dalej]. Drukowania nie można kontynuować w następujących przypadkach:
  - Zmieniono polecenie wydruku obrazów lub usunięto obrazy wybrane do drukowania przed kontynuowaniem drukowania.
  - W przypadku drukowania miniatur zmieniono ustawienie papieru przed kontynuowania drukowania.
  - Gdy drukowanie zostało wstrzymane, na karcie było mało wolnego miejsca.
- W przypadku problemów występujących podczas drukowania — patrz str. 342.

## Wybieranie obrazów do fotoksiążki

Istnieje możliwość określenia maks. 998 obrazów do wydrukowania w fotoksiążce. W przypadku użycia oprogramowania EOS Utility (oprogramowanie EOS) do przesyłania obrazów do komputera wybrane obrazy zostaną skopiowane do wyznaczonego folderu. Ta funkcja służy do zamawiania fotoksiążek przez Internet.

### Wybieranie pojedynczych obrazów

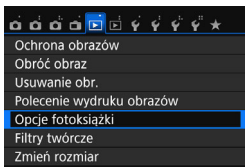

#### 1 Wybierz pozycję [Opcje fotoksiążki].

- Na karcie [ 1] wybierz pozycję [Opcje fotoksiążki], a następnie naciśnij przycisk <SET>.

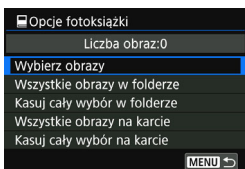

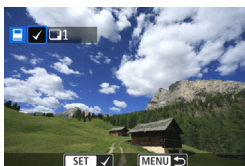

#### 2 Wybierz pozycję [Wybierz obrazy].

- Wybierz opcję [Wybierz obrazy], a następnie naciśnij przycisk <SET>.
- ▶ Zostanie wyświetlony obraz.



#### 3 Zaznacz obraz, który ma być wybrany.

- Obróć pokrętkę < >, aby zaznaczyć obraz, który ma być wybrany, a następnie naciśnij przycisk <SET>.
- Po naciśnięciu przycisku < > można wybierać obrazy na podglądzie trzech obrazów. Aby wrócić do wyświetlania pojedynczych obrazów, naciśnij przycisk < >.
- Powtórz ten punkt, aby wybrać inne obrazy. Liczba wybranych obrazów będzie wyświetlana w lewym górnym rogu ekranu.
- Aby anulować wybór obrazu, ponownie naciśnij przycisk <SET>.
- Aby wrócić do menu, naciśnij przycisk <MENU>.

## Wybieranie wszystkich obrazów w folderze lub na karcie

Istnieje możliwość jednoczesnego wybrania wszystkich obrazów z folderu lub karty.

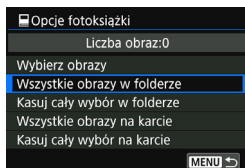

Jeśli w pozycji [▶ 1: Opcje fotoksiążki] została wybrana opcja [**Wszystkie obrazy w folderze**] lub [**Wszystkie obrazy na karcie**], zostaną wybrane wszystkie obrazy zapisane w folderze lub na karcie.

Aby anulować wybór obrazów, wybierz opcję [**Kasuj cały wybór w folderze**] lub [**Kasuj cały wybór na karcie**].

- Obrazów RAW i filmów nie można wybrać do wydruku.
- Nie należy wybierać w tym aparacie obrazów wybranych wcześniej do innej fotoksiążki w innym aparacie. Ustawienia fotoksiążki można zastąpić.



## MENU Ustawianie funkcji indywidualnych ☆

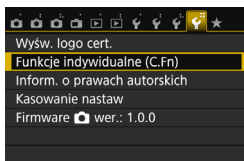

### 1 Wybierz pozycję [Funkcje indywidualne (C.Fn)].

- Na karcie [F4] wybierz pozycję [Funkcje indywidualne (C.Fn)], a następnie naciśnij przycisk <SET>.

Numer funkcji indywidualnej



### 2 Wybierz numer funkcji indywidualnej.

- Użyj przycisków <◀> <▶>, aby wybrać numer funkcji indywidualnej, a następnie naciśnij przycisk <SET>.

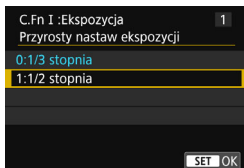

### 3 Zmień ustawienie według potrzeb.

- Użyj przycisków <▲> <▼>, aby wybrać żądane ustawienie (numer), a następnie naciśnij przycisk <SET>.
- Aby ustawić inne funkcje indywidualne, powtórz czynności opisane w punktach 2 i 3.
- Cyfry na dole ekranu określają aktualne ustawienia funkcji indywidualnych.

### 4 Zamknij ekran ustawień.



- Naciśnij przycisk <MENU>.
- ▶ Ponownie zostanie wyświetlony ekran przedstawiony w punkcie 1.

## Usuwanie wszystkich funkcji indywidualnych

W menu [F4: **Kasowanie nastaw**] wybierz pozycję [**Kasowanie nast. funkcji C.Fn**], aby usunąć wszystkie ustawienia funkcji indywidualnych (str. 282).

## Funkcje indywidualne

### C.Fn I: Ekspozycja

			 Fotografowanie w trybie LV	 Filmowanie
1	Przyrosty nastaw ekspozycji	str. 352	<input type="radio"/>	<input type="radio"/>
2	Dodatkowe czułości (ISO)		<input type="radio"/>	w trybie <b>M</b>

### C.Fn II: Obraz

3	Priorytet jasnych partii obrazu	str. 353	<input type="radio"/>	<input type="radio"/>
---	---------------------------------	----------	-----------------------	-----------------------

### C.Fn III: Autofokus/Migawka

4	Oświetlenie wspomagające AF	str. 354	<input type="radio"/> *	
5	Metoda wyboru obszaru AF			
6	Automatyczny dobór punktu AF: śledzenie koloru	str. 355		
7	Wyświetlanie punktu AF przy nastawianiu ostrości			
8	Podświetlenie w wizjerze	str. 356		
9	Blokada lustra podniesionego			

\* Podczas korzystania z lampy błyskowej serii EX (sprzedawana osobno) wyposażonej w lampkę LED.

### C.Fn IV: Operowanie/Inne

10	Spust migawki/Przycisk blokady AE	str. 357	<input type="radio"/>	<input type="radio"/>
11	Przypisz przycisk SET	str. 358	<input type="radio"/>	<input type="radio"/>
12	LCD po włączeniu aparatu		(z wyjątkiem 3)	(z wyjątkiem 2, 3, 6)*
13	Blokada kilku funkcji	str. 359	<input type="radio"/>	<input type="radio"/>
14	Schowaj obiektyw przy wyłączeniu		<input type="radio"/>	<input type="radio"/>

\* Ustawienia 1 i 4 nie działają podczas filmowania.

\* **[5: Czułość ISO]** można ustawić tylko w przypadku ręcznej regulacji ekspozycji.



Funkcje indywidualne wyświetlone w kolorze szarym nie działają podczas filmowania i fotografowania w trybie Live View (LV). (Ustawienia są niedostępne).

## MENU Ustawienia funkcji indywidualnych <sup>☆</sup>

Funkcje indywidualne zostały podzielone na cztery grupy na podstawie rodzaju funkcji: C.Fn I: Ekspozycja; C.Fn II: Obraz; C.Fn III: Autofokus/Migawka; C.Fn IV: Operowanie/Inne.

### C.Fn I: Ekspozycja

#### C.Fn-1 Przyrosty nastaw ekspozycji

0: 1/3 stopnia

1: 1/2 stopnia

Umożliwia ustawienie czasu naświetlania, przysłony, kompensacji ekspozycji, sekwencji naświetlania, korekty ekspozycji lampy itp. z dokładnością do 1/2 stopnia. Opcja jest przydatna, jeśli użytkownik preferuje regulację parametrów ekspozycji z mniejszą dokładnością niż 1/3 stopnia.

 W przypadku ustawienia 1 poziom ekspozycji jest wyświetlany, jak to zostało przedstawione na poniższym rysunku.



#### C.Fn-2 Dodatkowe czułości (ISO)

0: Wyłącz

1: Włącz

Podczas ustawiania czułości ISO można wybrać wartość „H” (odpowiednik ISO 25600) dla zdjęć i wartość „H” (odpowiednik ISO 12800) dla filmów. Należy pamiętać, że jeśli dla funkcji [C.Fn-3: Priorytet jasnych partii obr.] została wybrana wartość [1:Włącz], nie można wybrać czułości „H”.



## C.Fn II: Obraz

### C.Fn-3 Priorytet jasnych partii obrazu

0: **Wyłącz**

1: **Włącz**

Opcja ta poprawia jakość szczegółów w jasnych partiach obrazu. Zakres dynamiczny jest rozszerzany od standardowego ustawienia 18% szarości do prześwietlenia. Gradacja między obszarami szarości a jasnymi partiami obrazu staje się bardziej płynna.



- W przypadku ustawienia 1 dla funkcji Auto Lighting Optimizer (Automatyczny optymalizator jasności) (str. 146) jest automatycznie ustawiana wartość **[Wyłącz]** bez możliwości zmiany.
- W przypadku ustawienia 1 zakłócenia (ziarnisty obraz, pasy itp.) mogą być nieznacznie bardziej zauważalne niż w przypadku ustawienia 0.



W przypadku ustawienia 1 dostępny zakres będzie mieścił się w przedziale od ISO 200 do ISO 12800 (do ISO 6400 w przypadku filmów).  
Jeśli został wybrany priorytet jasnych partii obrazu, w wizjerze i na panelu LCD będzie wyświetlana ikona <D+>.

## C.Fn III: Autofokus/Migawka

### C.Fn-4 Oświetlenie wspomagające AF

Włącza lub wyłącza oświetlenie wspomagające AF wbudowanej lampy błyskowej lub oświetlenie wspomagające AF zewnętrznej lampy Speedlite EOS.

#### 0: **Włącz**

Oświetlenie wspomagające AF zostanie wyemitowane w razie potrzeby.

#### 1: **Wyłącz**

Oświetlenie wspomagające AF nie będzie emitowane. Dzięki temu oświetlenie wspomagające AF nie będzie przeszkadzać innym osobom.

#### 2: **Tylko z zewnętrzną lampą błyskową**

Jeśli do aparatu została podłączona zewnętrzna lampa błyskowa Speedlite, w razie potrzeby będzie emitowała oświetlenie wspomagające AF. Wbudowana lampa błyskowa nie będzie emitowała oświetlenia wspomagającego AF.

#### 3: **Tylko oświetlenie wspomagające IR AF**

Jeśli do aparatu została podłączona zewnętrzna lampa Speedlite, oświetlenie wspomagające AF zostanie wyemitowane tylko z funkcją podczerwieni. Wybierz to ustawienie, jeśli nie chcesz, aby aparat emitował oświetlenie wspomagające AF jako serię niewielkich błysków.



W przypadku korzystania z lampy błyskowej serii EX wyposażonej w lampkę LED oświetlenie wspomagające AF nie zostanie automatycznie włączone.

 Jeśli w funkcji indywidualnej [**Oświetlenie wspomagające AF**] zewnętrznej lampy Speedlite została ustawiona opcja [**Wyłącz**], ustawienie funkcji zostanie zastąpione, a oświetlenie wspomagające AF nie będzie emitowane.



### C.Fn-5 Metoda wyboru obszaru AF

Można ustawić metodę zmiany trybu wyboru obszaru AF.

#### 0: → **Przycisk wyboru obszaru AF**

Po naciśnięciu przycisku < > lub < > każde naciśnięcie przycisku < > powoduje zmianę trybu wyboru pola AF.

#### 1: → **Pokrętło główne**

Po naciśnięciu przycisku < > lub < > obracanie pokrętłem < > powoduje zmianę trybu wyboru pola AF.



- W przypadku ustawienia 1 użycie przycisków <◀> <▶> umożliwi przesunięcie punktu AF w poziomie.
- Gdy jest używany uchwyt pionowy BG-E18 (sprzedawany osobno) i zostanie wybrane ustawienie 1, tryb wyboru pola AF można zmienić poprzez manipulowanie uchwytem pionowym.

## C.Fn-6 Automatyczny dobór punktu AF: śledzenie koloru

Dzięki tej funkcji można wykorzystać autofokus poprzez rozpoznawanie kolorów odpowiadających odcieniom skóry. Funkcja ta działa w trybie One Shot AF, jeśli tryb wyboru pola AF jest ustawiony na Strefowy AF (wybieranie ręczne strefy) lub automatyczny wybór w trybie 19-punktowego AF.

### 0: Tylko One-Shot AF

W trybie One Shot AF aparat wybiera punkty AF automatycznie w oparciu o informacje AF oraz informacje związane z kolorami odpowiadającymi odcieniom skóry. W ten sposób łatwiej jest regulować ostrość na ludziach i skupić się na kompozycji podczas fotografowania.

### 1: Wyłącz

Punkty AF są wybierane automatycznie tylko na podstawie danych AF. Zazwyczaj ostrość zostanie ustawiona w oparciu o najbliższe obiekty.



- W przypadku ustawienia 0 regulacja ostrości potrwa nieco dłużej niż w przypadku ustawienia 1.
- W przypadku niektórych warunków fotografowania i obiektów oczekiwany efekt może nie zostać uzyskany nawet po wybraniu opcji 0.
- Gdy oświetlenie jest tak słabe, że lampa błyskowa emituje automatycznie oświetlenie wspomagające AF, punkt AF jest wybierany automatycznie tylko na podstawie danych AF. (AF nie będzie używać informacji o kolorach odpowiadających odcieniom skóry).

## C.Fn-7 Wyświetlanie punktu AF przy nastawianiu ostrości

Można wybierać między wyświetlaniem lub niewyświetlaniem punktów AF w następujących wypadkach: 1. podczas wyboru punktów AF; 2. w momencie gotowości aparatu do wykonania zdjęcia (przed uruchomieniem działania AF); 3. podczas działania AF i 4. po ustawieniu ostrości.

### 0: Wybrane (stałe)

Wybrane punkty AF są zawsze wyświetlane.

### 1: Wszystkie (stałe)

Wszystkie 19 punktów jest zawsze wyświetlanych.

### 2: Wybrane (wstępny AF, z ostrością)

Wybrane punkty AF będą wyświetlane w przypadku 1, 2 i 4.

### 3: Wybrane (z ostrością)

Wybrane punkty AF będą wyświetlane w przypadku 1 i 4.

### 4: Wyłącz wyświetlanie

W przypadkach 2, 3 i 4 wybrane punkty AF nie będą wyświetlane.



W przypadku ustawienia 2 lub 3 punkt AF nie będzie wyświetlany nawet po ustawieniu ostrości w trybie AI Servo AF.

## C.Fn-8 Podświetlenie w wizjerze

Umożliwia określenie, czy punkty AF w wizjerze mają świecić na czerwono po ustawieniu ostrości.

**0: Auto**

Punkty AF automatycznie świecą na czerwono w warunkach słabego oświetlenia.

**1: Włącz**

Punkty AF świecą na czerwono niezależnie od poziomu oświetlenia otoczenia.

**2: Wyłącz**

Punkty AF nie świecą na czerwono.

 W przypadku ustawienia trybu AI Servo AF podświetlenie na czerwono nie jest wyświetlane, nawet jeżeli ostrość została ustawiona.

- 
- Po naciśnięciu przycisku <[AF-ON]> lub <[AF-ON]> punkty AF będą podświetlane na czerwono niezależnie od tego ustawienia.
  - Linie formatu obrazu (str. 130), poziomica elektroniczna, siatka i detekcja migotania ustawione w pozycji [**2: Ekran wizjera**] będą również świecić na czerwono.

## C.Fn-9 Blokada lustra podniesionego

**0: Wyłącz**

**1: Włącz**

Umożliwia zapobieganie drganiom aparatu spowodowanym przez ruch lustra (drgania lustra) podczas fotografowania z wykorzystaniem superteleobiektywów oraz z małych odległości (makrofotografia). Procedurę blokady lustra podniesionego opisano na str. 173.

## C.Fn IV: Operowanie/Inne

### C.Fn-10 Spust migawki/Przycisk blokady AE

#### 0: AF/Blokada AE

#### 1: Blokada AE/AF

Funkcja jest przydatna, jeśli ostrość i ekspozycja mają być ustawione oddzielnie. Naciśnięcie przycisku <✳> uruchamia automatyczną regulację ostrości, natomiast naciśnięcie spustu migawki do połowy blokuje parametry ekspozycji.

#### 2: AF/Blokada AF, bez blokady AE

W trybie AI Servo AF (lub Servo AF w przypadku fotografowania w trybie Live View) można nacisnąć przycisk <✳>, aby tymczasowo przerwać działanie AF. Zapobiega to utracie automatycznie ustawionej ostrości obrazu, która może nastąpić w wyniku pojawienia się przeszkody między aparatem i obiektem. Parametry ekspozycji są ustawiane w momencie wykonywania zdjęcia.

#### 3: AE/AF, bez blokady AE

Funkcja jest przydatna podczas fotografowania obiektów, które cyklicznie poruszają się i zatrzymują. W trybie AI Servo AF (lub Servo AF w przypadku fotografowania w trybie Live View) można nacisnąć przycisk <✳>, aby uruchomić lub przerwać działanie trybu AI Servo AF. Parametry ekspozycji są ustawiane w momencie wykonywania zdjęcia. Dzięki temu można ustawić aparat, aby uzyskać optymalne parametry regulacji ostrości i ekspozycji i czekać na odpowiedni moment.



#### Podczas fotografowania w trybie Live View

- Jeśli ustawiono migawkę dotykową i wybrano ustawienie 1 lub 3, funkcja AF nie będzie działać podczas fotografowania.

#### Podczas filmowania

- W przypadku ustawienia 1 lub 3 funkcję One-Shot AF można włączyć przez naciśnięcie przycisku <✳>.
- W przypadku ustawienia 2 funkcję One-Shot AF można włączyć przez naciśnięcie spustu migawki do połowy.

## C.Fn-11 Przypisz przycisk SET

Umożliwia przypisanie często używanej funkcji do przycisku <SET>. Gdy aparat jest gotowy do fotografowania, naciśnięcie przycisku <SET> powoduje wyświetlenie odpowiedniego ekranu ustawień funkcji.

**0: Normalnie (wyłącz)**

**1: Jakość obrazu**

Zostanie wyświetlony ekran ustawiania jakości obrazu.

**2: Korygowanie błysku**

Zostanie wyświetlony ekran ustawiania korekty ekspozycji lampy.

**3: Monitor LCD Włączony/Wyłączony**

Można włączyć lub wyłączyć monitor LCD.

**4: Wyświetlanie menu**

Zostanie wyświetlony ekran menu.

**5: Czulość ISO**

Zostanie wyświetlony ekran ustawiania czułości ISO.

**6: Nastawy lampy**

Zostanie wyświetlony ekran ustawień wbudowanej lampy błyskowej lub zewnętrznej lampy błyskowej.

## C.Fn-12 LCD po włączeniu aparatu



**0: Wyświetla**

Po włączeniu przełącznika zasilania zostaną wyświetlone ustawienia fotografowania (str. 67).

**1: Jak w chwili wyłączenia aparatu**

Po włączeniu zasilania aparat uruchomi się z takim stanem monitora LCD jak przed ostatnim wyłączeniem aparatu. Zatem w przypadku wyłączenia aparatu w momencie, gdy monitor LCD był wyłączony lub gdy wyświetlane były ustawienia aparatu (str. 362), po jego włączeniu nic nie zostanie wyświetlone. Ułatwia to oszczędzanie energii akumulatora. Funkcje menu i odtwarzanie obrazów będą dostępne jak zwykle.

## C.Fn-13 Blokada kilku funkcji

Przesunięcie przełącznika <LOCK▶> w prawo zapobiega przypadkowej zmianie ustawienia za pomocą pokręteł <> i <>. Wybierz sterownik aparatu, który chcesz zablokować, następnie naciśnij przycisk <>, aby dodać symbol <✓>, po czym wybierz [OK].



: Pokrętko główne



: Pokrętko szybkiej kontroli



- Jeśli przełącznik <LOCK▶> został ustawiony, a użytkownik spróbuje użyć jednego z zablokowanych elementów sterujących aparatu, w wizjerze i na panelu LCD zostanie wyświetlony symbol [L]. Na ekranie ustawień funkcji fotografowania (str. 56) pojawi się też komunikat [LOCK].
- Domyślnie po zablokowaniu pokrętko <> będzie zablokowane.

## C.Fn-14 Schowaj obiektyw przy wyłączeniu

Ma to na celu ustawienie mechanizmu cofania obiektywu w przypadku użycia obiektywów STM z przekładnią napędzającą (np. EF40mm f/2.8 STM). Można ustawić mechanizm tak, aby wysunięty obiektyw został automatycznie cofnięty po ustawieniu przełącznika zasilania w pozycji <OFF>.

0: Włącz

1: Wyłącz



- W przypadku automatycznego wyłączenia zasilania obiektyw nie będzie się cofać bez względu na to ustawienie.
- Przed odłączeniem obiektywu upewnij się, że jest cofnięty.



W przypadku ustawienia 0 funkcja ta działa niezależnie od ustawień przełącznika trybu ostrości (AF lub MF).

## MENU Zapisywanie pozycji na karcie Moje menu ★

Na karcie Moje menu można zapisać do sześciu pozycji menu i funkcji indywidualnych, których ustawienia są często zmieniane.

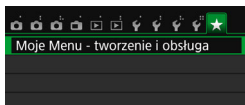

### 1 Wybierz pozycję [Moje Menu - tworzenie i obsługa].

- Na karcie [★] wybierz pozycję [Moje Menu - tworzenie i obsługa], a następnie naciśnij przycisk <SET>.

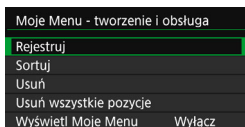

### 2 Wybierz pozycję [Rejestruj].

- Wybierz pozycję [Rejestruj], a następnie naciśnij przycisk <SET>.

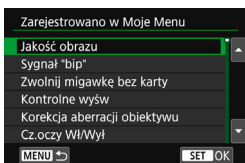

### 3 Zapisz żądane elementy.

- Wybierz element, a następnie naciśnij przycisk <SET>.
- Na ekranie z prośbą o potwierdzenie wybierz pozycję [OK], a następnie naciśnij przycisk <SET>, aby zapisać daną pozycję.
- Można zapisać maksymalnie sześć pozycji.
- Aby wrócić do ekranu wyświetlanego w punkcie 2, naciśnij przycisk <MENU>.

## Moje menu - tworzenie i obsługa

### • Sortuj

Umożliwia zmianę kolejności pozycji zapisanych na ekranie Moje Menu. Wybierz pozycję [Sortuj] i zaznacz pozycję, której położenie na liście ma być zmienione. Następnie naciśnij przycisk <SET>. Gdy zostanie wyświetlony element [↕], użyj przycisków <▲> <▼>, aby zmienić kolejność, a następnie naciśnij przycisk <SET>.

### • Usuń i Usuń wszystkie pozycje

Istnieje możliwość usunięcia zarejestrowanych pozycji. Opcja [Usuń] usuwa pojedynczą pozycję menu, natomiast opcja [Usuń wszystkie pozycje] usuwa wszystkie zarejestrowane pozycje.

### • Wyświetl Moje Menu

Wybór opcji [Włącz] powoduje, że po wyświetleniu menu karta [★] będzie wyświetlana jako pierwsza.



# 14

## Informacje pomocnicze

Niniejszy rozdział zawiera dodatkowe informacje dotyczące funkcji aparatu, akcesoriów systemowych itp.



### Logo certyfikatu

Wybierz opcję [**4: Wyśw. logo cert.**] i naciśnij przycisk <  >, aby wyświetlić logo niektórych certyfikatów aparatu. Logo innych certyfikatów można znaleźć w niniejszej instrukcji obsługi, na korpusie aparatu i na opakowaniu od aparatu.

# Funkcje przycisku INFO.

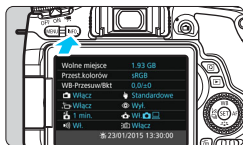

Gdy aparat jest gotowy do fotografowania, naciśnięcie przycisku <INFO.> umożliwia wyświetlanie po kolei ekranów funkcji [**Wyświetla ustaw. aparatu**], [**Poziomica elektroniczna**] (str. 70) i [**Wyświetla funkcje fotograf.**] (str. 363).

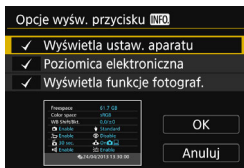

pozycja [**Opcje wyśw. przycisku INFO.**] na karcie [**3**] umożliwia wybór pozycji wyświetlanych po naciśnięciu przycisku <INFO.>.

- Wybierz żądaną opcję wyświetlania, a następnie naciśnij przycisk <SET>, aby dołączyć symbol zaznaczenia <✓>.
- Po dokonaniu wyboru wybierz opcję [**OK**], a następnie naciśnij przycisk <SET>.



- Należy pamiętać, że nie można usunąć symbolu <✓> w przypadku wszystkich trzech opcji wyświetlania.
- Przykładowy ekran [**Wyświetla ustaw. aparatu**] jest wyświetlany w języku angielskim, niezależnie od ustawień języka.
- Nawet w przypadku usunięcia symbolu zaznaczenia dla pozycji [**Poziomica elektroniczna**], aby nie była wyświetlana, będzie ona nadal widoczna w podczas fotografowania w trybie Live View oraz filmowania po naciśnięciu przycisku <INFO.>.

## Ustawienia aparatu

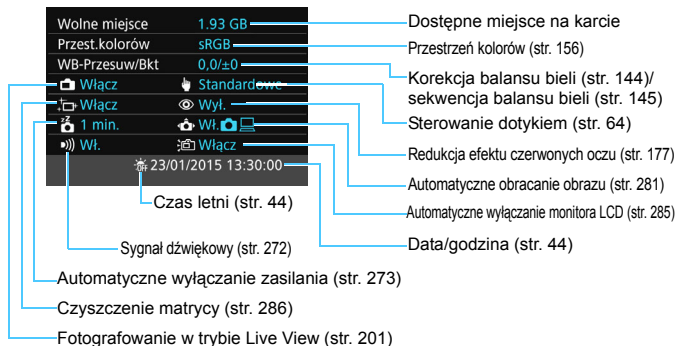

## Ustawienia funkcji fotografowania

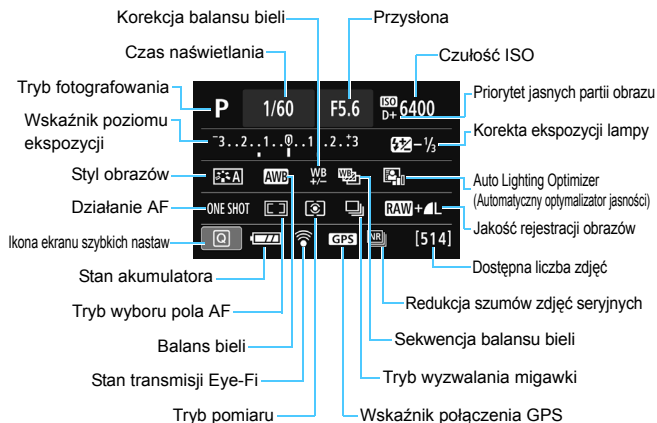

- Naciśnięcie przycisku **<Q>** włącza szybkie nastawy fotografowania (str. 57).

## MENU Sprawdzenie danych akumulatora

Użytkownik może sprawdzić stan akumulatora na monitorze LCD.



### Wybierz opcję [Dane akumulatora].

- Na karcie [43] wybierz pozycję [Dane akumulatora], a następnie naciśnij przycisk <SET>.
- ▶ Ponownie pojawi się ekran danych akumulatora

### Lokalizacja

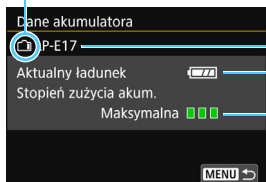

Model akumulatora lub rodzaj domowego źródła energii.

Zostanie wyświetlona ikona stanu akumulatora (str. 43).

O stopniu zużycia akumulatora informują trzy poziomy wydajności.

■■■ (Zielony): Niski stopień zużycia akumulatora.

■■■ (Zielony): Nieco wyższy stopień zużycia akumulatora.

■■■ (Czerwony): Zaleca się zakup nowego akumulatora.

**!** Zaleca się stosowanie oryginalnych akumulatorów LP-E17 firmy Canon. Używanie akumulatorów niebędących oryginalnymi produktami firmy Canon może uniemożliwić optymalną pracę aparatu lub spowodować jego nieprawidłowe działanie.

- Dane akumulatora będą wyświetlane, nawet gdy używany jest uchwyt pionowy BG-E18. Jeśli dwa akumulatory LP-E17 są podłączone do aparatu, zostanie wyświetlony łączny stan akumulatorów (poziom naładowania).
- Jeśli zostanie wyświetlony komunikat o błędzie komunikacji akumulatora, postępuj zgodnie z wyświetlanymi poleceniami.

# Korzystanie z gniazda sieciowego

Zestaw zasilający AC Adapter Kit ACK-E18 (sprzedawany osobno) pozwala na podłączenie aparatu do gniazda sieciowego i pracę bez obawy o stan akumulatora.

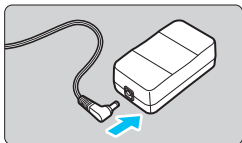

## 1 Podłącz wtyczkę adaptera prądu stałego.

- Podłącz wtyczkę adaptera prądu stałego do gniazda zasilacza.

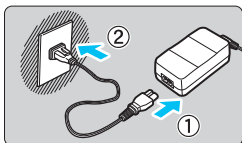

## 2 Podłącz przewód zasilający.

- Podłącz przewód zasilający w sposób przedstawiony na rysunku.
- Po zakończeniu korzystania z aparatu odłącz wtyczkę zasilającą z gniazda sieciowego.

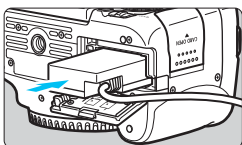

## 3 Wsuń adapter prądu stałego.

- Otwórz pokrywę komory akumulatora i włóż adapter prądu stałego aż do jego bezpiecznego zablokowania w odpowiednim miejscu.

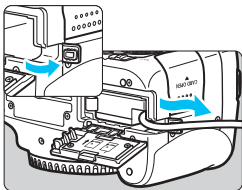

## 4 Wciśnij przewód zasilania prądem stałym.

- Otwórz pokrywę otworu na przewód zasilania prądem stałym i włóż przewód w sposób pokazany na ilustracji.
- Zamknij pokrywę komory akumulatora.



Nie podłączać ani nie odłączać przewodu zasilającego, jeśli przełącznik zasilania aparatu został ustawiony w pozycji <ON>.



## **f** Elektroniczny wężyk spustowy RS-60E3 (sprzedawany osobno)

Elektroniczny wężyk spustowy RS-60E3 (sprzedawany osobno) jest dostarczany z przewodem o długości około 60 cm. Wężyk ten po podłączeniu do złącza zdalnego wyzwania w aparacie można naciskać do połowy lub całkowicie, tak samo jak spust migawki.

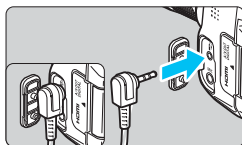

## Korzystanie z pokrywy okularu

Jeśli podczas korzystania z samowyzwalacza, trybu Bulb lub elektronicznego wężyka spustowego nie patrzysz przez wizjer, przypadkowy promień światła wpadający do wizjera może spowodować przyciemnienie obrazu. Aby temu zapobiec, użyj pokrywy okularu (str. 35) umieszczonej na pasku aparatu.

**Podczas filmowania i fotografowania w trybie Live View zakładanie pokrywy okularu nie jest konieczne.**

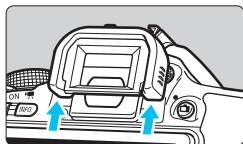

### 1 Odłącz muszlę oczną.

- Naciśnij dolną część muszli ocznej, aby ją odłączyć.

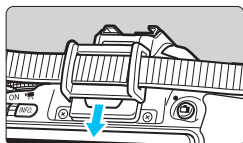

### 2 Załóż pokrywę okularu.

- Załóż pokrywę okularu, wsuwając ją na wycięcie okularu.
- Po wykonaniu zdjęcia zdejmij pokrywę okularu i załóż muszlę oczną, wsuwając ją do wycięcia okularu.

## Korzystanie z kart Eye-Fi

Po zainstalowaniu dostępnej w sprzedaży karty Eye-Fi można automatycznie przesyłać wykonane zdjęcia do komputera lub do serwisu internetowego za pośrednictwem bezprzewodowej sieci LAN.

Transfer obrazów jest jedną z funkcji karty Eye-Fi. Instrukcje instalacji i użytkowania kart Eye-Fi oraz rozwiązywania problemów związanych z transferem obrazów można znaleźć w instrukcji obsługi karty Eye-Fi lub skontaktować się z producentem karty.

 **Obsługa funkcji karty Eye-Fi (w tym transfer bezprzewodowy) nie jest gwarantowana dla niniejszego aparatu. W przypadku problemu związanego z kartą Eye-Fi należy skontaktować się z producentem karty. Należy także pamiętać, że użytkowanie karty Eye-Fi w wielu krajach i regionach wymaga specjalnej zgody. Bez takiej zgody użytkowanie karty nie jest dozwolone. W przypadku braku pewności, czy karta jest dopuszczona do użytku w danym obszarze, należy skontaktować się z producentem karty.**

### 1 Wsuń kartę Eye-Fi (str. 39).

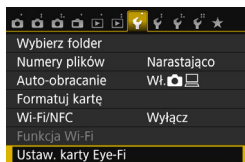

### 2 Wybierz pozycję [Ustaw. karty Eye-Fi].

- Na karcie [ 1] wybierz pozycję [Ustaw. karty Eye-Fi], a następnie naciśnij przycisk <SET>.
- To menu zostanie wyświetlone wyłącznie wtedy, gdy karta Eye-Fi została umieszczona w aparacie.



### 3 Włącz transmisję Eye-Fi.

- Wybierz pozycję [Przes. do Eye-Fi], a następnie naciśnij przycisk <SET>.
- Wybierz pozycję [Włącz], a następnie naciśnij przycisk <SET>.
- Jeśli została wybrana opcja [Wyłącz], automatyczna transmisja nie będzie się odbywała, nawet jeśli karta Eye-Fi została umieszczona w aparacie (ikona stanu transmisji ).



### 4 Wyświetl informacje o połączeniu.

- Wybierz pozycję [Inf. o połączeniu], a następnie naciśnij przycisk <SET>.



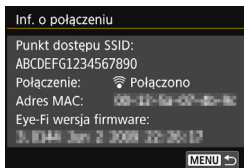

## 5 Sprawdź pole [Punkt dostępu SSID:].

- Sprawdź, czy w polu [Punkt dostępu SSID:] jest wyświetlany punkt dostępu.
- Istnieje także możliwość sprawdzenia adresu MAC i wersji oprogramowania układowego karty Eye-Fi.
- Trzykrotnie naciśnij przycisk <MENU>, aby wyjść z menu.



## 6 Zrób zdjęcie.

- ▶ Zdjęcie zostanie przesłane, a ikona <Wi-Fi> zmieni kolor z szarego (nie połączono) na jeden z poniżej wymienionych.
- Przesłane obrazy są oznaczone ikoną [obraz] na ekranie informacji o obrazie (str. 320).

Ikona stanu transmisji

- (szara) **Nie połączono** : Brak połączenia z punktem dostępu.
- (miga) **Łączenie...** : Łączenie z punktem dostępu.
- (podświetlona) **Połączono** : Połączenie z punktem dostępu zostało nawiązane.
- (1) **Przesyłanie...** : Trwa transfer obrazów do punktu dostępu.



### Przestrogi dotyczące korzystania z kart Eye-Fi

- Jeśli w pozycji [**Wi-Fi/NFC**] ustawiono opcję [**Włącz**], transfer obrazów przy użyciu karty Eye-Fi jest niemożliwy.
- Wyświetlenie ikony „” sygnalizuje wystąpienie błędu podczas pobierania informacji o karcie. Za pomocą przełącznika zasilania wyłącz aparat i włącz go ponownie.
- Nawet jeśli w pozycji [**Przes. do Eye-Fi**] wybrano opcję [**Wyłącz**], karta może nadal wysyłać sygnał. W szpitalach, portach lotniczych i w innych miejscach, w których transmisja bezprzewodowa jest zabroniona, należy wyjąć kartę Eye-Fi z aparatu.
- Jeśli transfer obrazów nie działa prawidłowo, sprawdź ustawienia karty Eye-Fi i komputera. Szczegółowe informacje można znaleźć w instrukcji obsługi karty.
- W niektórych warunkach panujących podczas połączenia z bezprzewodową siecią LAN transfer obrazów może trwać dłużej lub zostać przerwany.
- Karta Eye-Fi może się nagrzewać w trakcie nadawania.
- Energia akumulatora jest zużywana szybciej.
- Podczas transferu obrazów funkcja automatycznego wyłączenia nie będzie działała.
- W przypadku włożenia innej karty bezprzewodowej sieci LAN niż karta Eye-Fi opcja [**Ustaw. karty Eye-Fi**] nie pojawi się. Ponadto nie zostanie wyświetlona ikona stanu transmisji <Wi-Fi>.

# Tabela dostępności funkcji według trybów fotografowania

## Fotografowanie w trybach strefy podstawowej

● : opcja ustawiana automatycznie ○ : opcja ustawiana przez użytkownika □ : opcja niedostępna/wyłączona

Funkcja		A+	S	CA	P	A	M	M	M	SCN					
										1	2	3	4	5	6
Wszystkie możliwe do wybrania ustawienia jakości obrazu		○	○	○	○	○	○	○	○	○	○	○	○	○	○
Czułość ISO	Automatyczne ustawienie/Auto	●	●	●	●	●	●	●	●	●	●	●	●	●	●
	Ustawienie ręczne														
Styl obrazów	Automatyczne ustawienie/Auto	□	□	□	□	□	□	□	□	□	□	□	□	□	□
	Wybieranie ręczne														
Ujęcie z efektem*1				○											
Zdjęcia z wybraną atmosferą				○	○	○	○	○	○	○	○	○	○	○	○
Zdjęcia według oświetlenia/ujęcia					○	○	○	○	○						
Rozmycie tła				○											
Ton koloru									○	○					
Filtry twórcze*1*2		○	○	○	○	○	○	○	○		○				
Balans białe	Auto	●	●	●	●	●	●	●	●	●	●	●	●	●	●
	Zaprogramowane ustawienie														
	Nastawa własna														
	Korekcja/sekwencja														
Auto Lighting Optimizer (Automatyczny optymalizator jasności)		●	●	●	●	●	●	●	●	●	●	●	●	●	●
Korekcja aberracji obiektywu	Korygowanie jasności brzegów	○	○	○	○	○	○	○	○	○	○	○	○	○	○
	Korygowanie aberracji chromatycznej	○	○	○	○	○	○	○	○	○	○	○	○	○	○
	Korygowanie dystorsji	○	○	○	○	○	○	○	○	○	○	○	○	○	○
Redukcja zakłóceń długiego czasu naświetlania															
Redukcja zakłóceń - High ISO		●	●	●	●	●	●	●	●	●	●	●	●	●	●
Priorytet jasnych partii obrazu															
Fotografowanie bez migotania*3		●	●	●	●	●	●	●	●	●	●	●	●	●	●
Przestrzeń kolorów	sRGB	●	●	●	●	●	●	●	●	●	●	●	●	●	●
	Adobe RGB														
Tryb pomiaru	Pomiar wielosegmentowy	●	●	●	●	●	●	●	●		●	●	●	●	●
	Pomiar centralnie ważony uśredniony									●					
	Wybór trybu pomiaru														

\*1: Nie można wybrać trybu **RAW** + **L** i **RAW**.

\*2: Opcja dostępna tylko podczas fotografowania w trybie Live View.

\*3: Opcja działa tylko podczas fotografowania z wykorzystaniem wizjera.

Tabela dostępności funkcji według trybów fotografowania

Funkcja		A+	[ ]	CA	[ ]	[ ]	[ ]	[ ]	SCN					
									[ ]	[ ]	[ ]	[ ]	[ ]	[ ]
Działanie AF (fotografowanie z użyciem)	Tryb One-Shot AF				●	●	●		●	●	●	●	●	
	Tryb AI Servo AF						●	●						
	Tryb AI Focus AF	●	●	●										
Działanie AF (fotografowanie w trybie Live View)	Tryb One-Shot AF	●	●	●	●	●	●		●		●	●	●	
	Servo AF						●	●						
AF	Tryb wyboru pola AF													
	Wybieranie punktu AF	●	●	●	●	●	●	●	●	●	●	●	●	
	Oświetlenie wspomagające AF	●		●	●		●		●	●	●	●	●	
	Ciągły AF <sup>*2</sup>	○	○	○	○	○	○	○	○	○	○	○	○	
Ekspozycja	Przesunięcie programu													
	Korekta ekspozycji													
	Sekwencja naświetlania													
	Blokada AE													
	Podgląd głębi ostrości													
Tryb wyzwalania migawki	Pojedyncze zdjęcia	○	○	○	○	○	○	○	○	○	○	○	○	
	Serie zdjęć	○	○	○	○	○	○	○	○	○	○	○	○	
	Ciche zdjęcia pojedyncze <sup>*3</sup>	○	○	○	○	○	○	○	○	○	○	○	○	
	Ciche serie zdjęć <sup>*3</sup>	○	○	○	○	○	○	○	○	○	○	○	○	
	Samowyzwalacz	○	○	○	○	○	○	○	○	○	○	○	○	
Wbudowana lampa błyskowa	Wyzwalanie automatyczne	○		○	○		○		○		●			
	Wyzwalanie ręczne	○		○	○		○		○			○		
	Błysk wyłączony	○	●	○	○	●	○	●	○	●		○	●	
	Redukcja efektu czerwonych oczu	○		○	○		○		○		○	○		
	Blokada ekspozycji lampy <sup>*3</sup>													
	Korygowanie ekspozycji lampy													
	Zdalne sterowanie bezprzewodowe													
Zewnętrzna lampa	Ustawienia funkcji													
	Ustawienia funkcji indywidualnych													
Fotografowanie w trybie Live View		○	○	○	○	○	○	○	○		○	○	○	
Format obrazu														
Szybkie nastawy		○	○	○	○	○	○	○	○	○	○	○	○	
Przewodnik po funkcjach		○	○	○	○	○	○	○	○	○	○	○	○	

## Fotografowanie w trybach strefy twórczej

● : opcja ustawiana automatycznie ○ : opcja ustawiana przez użytkownika □ : opcja niedostępna/wyłączona

Funkcja		P	Tv	Av	M
Wszystkie możliwe do wybrania ustawienia jakości obrazu		○	○	○	○
Czułość ISO	Automatyczne ustawienie/Auto	○	○	○	○
	Ustawienie ręczne	○	○	○	○
Styl obrazów	Automatyczne ustawienie/Auto	○	○	○	○
	Wybieranie ręczne	○	○	○	○
Ujęcie z efektem					
Zdjęcia z wybraną atmosferą					
Zdjęcia według oświetlenia/ujęcia					
Rozmycie tła					
Ton koloru					
Filtry twórcze <sup>*1*2</sup>		○	○	○	○
Balans bieli	Auto	○	○	○	○
	Zaprogramowane ustawienie	○	○	○	○
	Nastawa własna	○	○	○	○
	Korekcja/sekwencja	○	○	○	○
Auto Lighting Optimizer (Automatyczny optymalizator jasności)		○	○	○	○
Korekcja aberracji obiektywu	Korygowanie jasności brzegów	○	○	○	○
	Korygowanie aberracji chromatycznej	○	○	○	○
	Korygowanie dystorsji	○	○	○	○
Redukcja zakłóceń długiego czasu naświetlania		○	○	○	○
Redukcja zakłóceń - High ISO		○	○	○	○
Priorytet jasnych partii obrazu		○	○	○	○
Fotografowanie bez migotania <sup>*3</sup>		○	○	○	○
Przestrzeń kolorów	sRGB	○	○	○	○
	Adobe RGB	○	○	○	○
Tryb pomiaru	Pomiar wielosegmentowy	○	○	○	○
	Wybór trybu pomiaru	○	○	○	○

\*1: Nie można wybrać trybu **RAW** + **L** i **RAW**.

\*2: Opcja dostępna tylko podczas fotografowania w trybie Live View.

\*3: Opcja działa tylko podczas fotografowania z wykorzystaniem wizjera.

Tabela dostępności funkcji według trybów fotografowania

Funkcja		P	Tv	Av	M
Działanie AF (fotografowanie z użyciem wizjera)	Tryb One-Shot AF	○	○	○	○
	Tryb AI Servo AF	○	○	○	○
	Tryb AI Focus AF	○	○	○	○
Działanie AF (fotografowanie w trybie Live View)	Tryb One-Shot AF	○	○	○	○
	Servo AF	○	○	○	○
AF	Tryb wyboru pola AF	○	○	○	○
	Wybieranie punktu AF	○	○	○	○
	Oświetlenie wspomagające AF	○	○	○	○
	Ciągły AF <sup>*2</sup>	○	○	○	○
Ekspozycja	Przesunięcie programu	○			
	Korekta ekspozycji	○	○	○	
	Sekwencja naświetlania	○	○	○	○
	Blokada AE	○	○	○	*4
	Podgląd głębi ostrości	○	○	○	○
Tryb wyzwalania migawki	Pojedyncze zdjęcia	○	○	○	○
	Serie zdjęć	○	○	○	○
	Ciche zdjęcia pojedyncze <sup>*3</sup>	○	○	○	○
	Ciche serie zdjęć <sup>*3</sup>	○	○	○	○
	Samowyzwalacz	○	○	○	○
Wbudowana lampa błyskowa	Wyzwalanie automatyczne				
	Wyzwalanie ręczne	○	○	○	○
	Błysk wyłączony	○	○	○	○
	Redukcja efektu czerwonych oczu	○	○	○	○
	Blokada ekspozycji lampy	○	○	○	○
	Korekta ekspozycji lampy	○	○	○	○
	Zdalne sterowanie bezprzewodowe	○	○	○	○
Zewnętrzna lampa błyskowa	Ustawienia funkcji	○	○	○	○
	Ustawienia funkcji indywidualnych	○	○	○	○
Fotografowanie w trybie Live View		○	○	○	○
Format obrazu		○	○	○	○
Szybkie nastawy		○	○	○	○
Przewodnik po funkcjach		○	○	○	○

\*4: W trybie automatycznej czułości ISO można ustawić stałą czułość ISO.

## Filmowanie

● : opcja ustawiana automatycznie ○ : opcja ustawiana przez użytkownika □ : opcja niedostępna/wyłączona

Funkcja	Filmy											Zdjęcia				
								SCN	P	Tv	Av	M	*1			
Wszystkie możliwe do wybrania ustawienia jakości obrazu (filmy)	○	○	○	○	○	○	○	○	○	○	○	○				
Wszystkie możliwe do wybrania ustawienia jakości obrazu (zdjęcia)													○	○	○	
Migawka wideo	○	○	○	○	○	○	○	○	○	○	○	○				
Filmowanie HDR	○	○	○	○	○	○	○	○								
Film z efektem miniaturowy	○	○	○	○	○	○	○	○	○	○	○	○	○	*2	*2	*2
Zoom cyfrowy	○	○	○	○	○	○	○	○	○	○	○	○				
Czułość ISO	Automatyczne ustawienie/Auto	●	●	●	●	●	●	●	●	●	●	○	●	●	○	
	Ustawienie ręczne											○			○	
Styl obrazów	Automatyczne ustawienie/Auto	●	●	●	●	●	●	●	○	○	○	○	●	○	○	
	Wybieranie ręczne								○	○	○	○		○	○	
Balans bieli	Auto	●	●	●	●	●	●	●	○	○	○	○	●	○	○	
	Zaprogramowane ustawienie								○	○	○	○		○	○	
	Nastawa własna								○	○	○	○		○	○	
	Korekcja								○	○	○	○		○	○	
	Sekwencja													○	○	
Auto Lighting Optimizer (Automatyczny optymalizator jasności)	●	●	●	●	●	●	●	●	○	○	○	○	●	○	○	
Korekcja aberracji obiektywu	Korygowanie jasności brzegów	○	○	○	○	○	○	○	○	○	○	○	○	○	○	
	Korygowanie aberracji chromatycznej	○	○	○	○	○	○	○	○	○	○	○	○	○	○	
	Korygowanie dystorsji															
Redukcja zakłóceń długiego czasu naświetlania																
Redukcja zakłóceń - High ISO																
Priorytet jasnych partii obrazu									○	○	○	○		○	○	
Przestrzeń kolorów	sRGB	●	●	●	●	●	●	●	●	●	●	●	●	○	○	
	Adobe RGB													○	○	

\*1: Ikona informuje o wykonywaniu zdjęć podczas filmowania.

\*2: Zostaną wykonane zdjęcia z efektem miniaturowy.

Funkcja		Filmy											Zdjęcia				
										P	Tv	Av	M	<sup>*1</sup>			
<b>Tryb pomiaru</b>																	
<b>AF</b>	Twarz+Śledzenie	○	○	○	○	○	○	○	○	○	○	○	○	○	○	○	○
	FlexiZone - Multi	○	○	○	○	○	○	○	○	○	○	○	○	○	○	○	○
	FlexiZone - Single	○	○	○	○	○	○	○	○	○	○	○	○	○	○	○	○
	Ostrość ręczna (MF)	○	○	○	○	○	○	○	○	○	○	○	○	○	○	○	○
	Servo AF	○	○	○	○	○	○	○	○	○	○	○	○	○	○	○	○
<b>Ekspozycja</b>	Przesunięcie programu																
	Blokada AE									○	○	○	*3		○	*3	
	Korekta ekspozycji									○	○	○			○		
	Sekwencja naświetlania																
	Podgląd głębi ostrości																
<b>Tryb wyzwalania migawki</b>	Pojedyncze zdjęcia														○	○	○
	Serie zdjęć*4														○	○	○
	Ciche pojedyncze zdjęcia																
	Ciche serie zdjęć																
	Samowyzwalacz*4														○	○	○
<b>Wbudowana lampa błyskowa</b>																	
<b>Format obrazu</b>																	
<b>Nagrywanie dźwięku</b>		○	○	○	○	○	○	○	○	○	○	○					
<b>Szybkie nastawy</b>		○	○	○	○	○	○	○	○	○	○	○	○	○	○	○	○

\*3: W trybie automatycznej czułości ISO można ustawić stałą czułość ISO.

\*4: Działa tylko przed rozpoczęciem filmowania.

# Schemat systemu

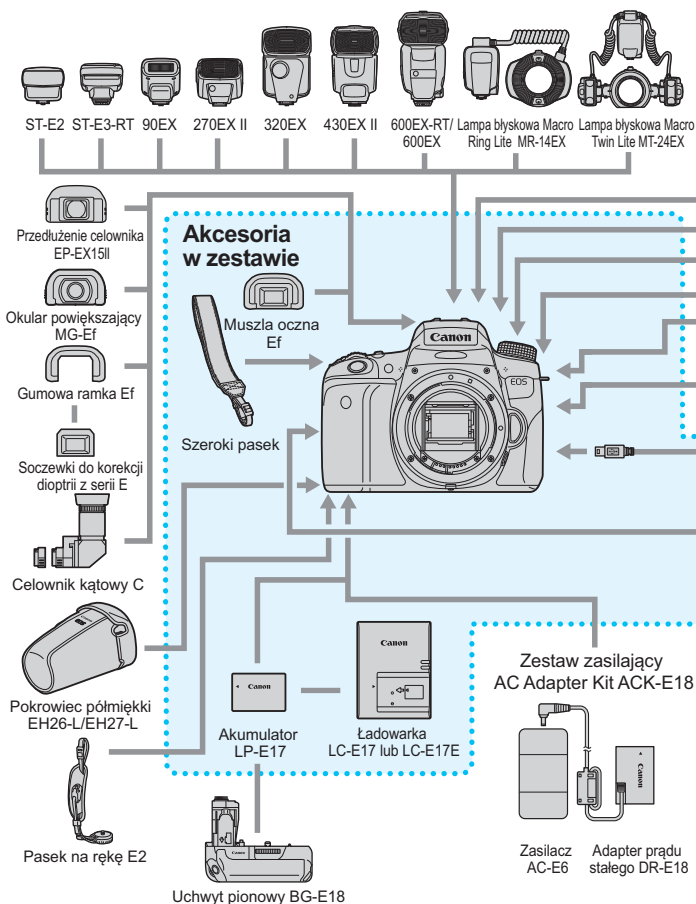



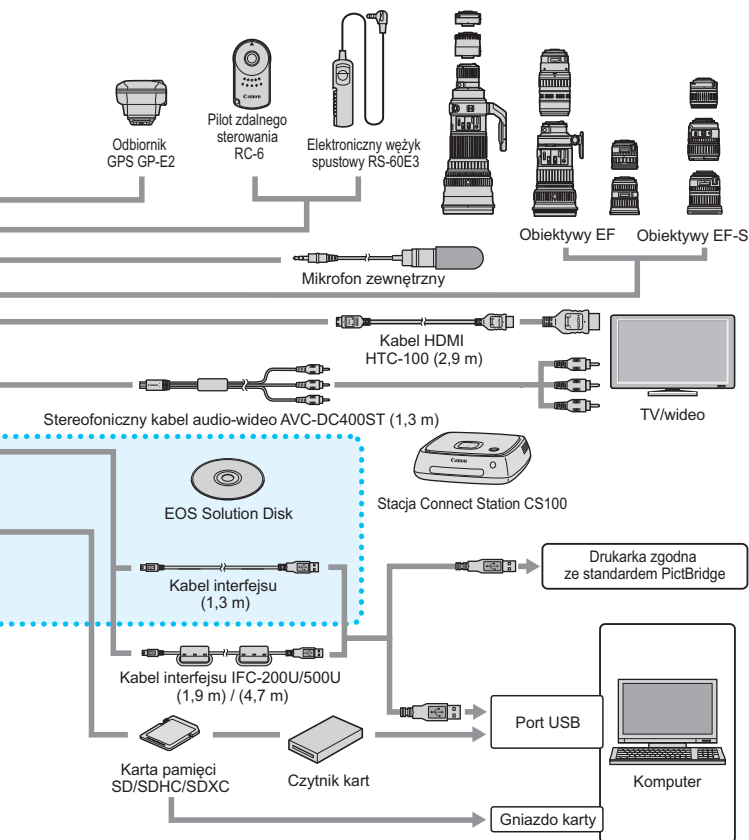

\* Wszystkie długości kabli są przybliżone.

## Fotografowanie z wykorzystaniem wizjera i fotografowanie w trybie Live View

### 📷 Fotografowanie 1 (czerwona karta)

Strona

Jakość obrazu	L /  L /  M /  S1 /  S2 /  S3 / RAW +  L* / RAW*	126
Sygnal „bip”	Włącz / Dotknij->  / Wyłącz	272
Zwolnij migawkę bez karty	Włącz / Wyłącz	272
Kontrolne wyśw	Wyl. / 2 sek. / 4 sek. / 8. sek. / bez limitu	273
Korekcja aberracji obiektywu	Korygowanie jasności brzegów: Włącz / Wyłącz	150
	Korygowanie aberracji chromatycznej: Włącz / Wyłącz	
	Korygowanie dystorsji: Wyłącz / Włącz	
Redukcja efektu czerwonych oczu	Wyłącz / Włącz	177
Sterowanie lampą	Lampa błyskowa / Pomiar E-TTL II / Tryb Av - czas synchronizacji błysku / Nastawy lampy wbudowanej / Nastawy lampy zewnętrznej / Nastawy C.Fn lampy zewnętrznej / Kasuj nastawy	183

\* Opcja niedostępna w trybach <img alt="P icon"/> i <img alt="S icon"/>.

### 📷 Fotografowanie 2 (czerwona karta)

Korekta ekspozycji/ sekwencja naświetlania	Z dokładnością do 1/3 lub 1/2 stopnia, zakres $\pm 5$ stopni (sekwencja naświetlania: $\pm 2$ stopnie)	170
Auto Lighting Optimizer (Automatyczny optymalizator jasności)	Wyłącz/Słaby/Standard/Mocny	146
	Wyłączone podczas ręcznej regulacji ekspozycji	
Ręczny balans według wzorca bielei	Ręczne ustawienie balansu bielei	142
Przesuwanie/sekwencja balansu bielei	Korekcja WB: korekcja balansu bielei	144
	Ustawienie BKT: sekwencja balansu bielei	145
Przestrzeń kolorów	sRGB/Adobe RGB	156
Styl obrazów	Auto /  Standard /  Portrety /  Krajobrazy /  Neutralny /  Dokładny /  Monochromatyczny /  Użytkownika 1-3	135
Tryb pomiaru	Pomiar wielosegmentowy /  Pomiar skupiony /  Pomiar punktowy /  Pomiar centralnie ważony uśredniony	167



Szare opcje menu nie są wyświetlane w trybach strefy podstawowej.

 **Fotografowanie 3 (czerwona karta)**

Strona

<b>Dane dla retuszu kurzu</b>	Umożliwia zebranie danych używanych przez oprogramowanie EOS do usuwania kurzu.	287
<b>Automatyczna czułość ISO</b>	Maks. czułość ISO 400, maks. czułość ISO 800, maks. czułość ISO 1600, maks. czułość ISO 3200, maks. czułość ISO 6400	133
<b>Redukcja zakłóceń długiego czasu naświetlania</b>	Wyłącz / Automatyczna / Włącz	148
<b>Redukcja zakłóceń - High ISO</b>	Wyłącz / Słabe / Standard / Mocne / Redukcja szumów zdjęć seryjnych	147
<b>Format obrazu</b>	3:2 / 4:3 / 16:9 / 1:1	130
<b>Fotografowanie bez migotania</b>	Wyłącz / Włącz	154

 **Fotografowanie w trybie Live View (czerwona karta)**

<b>Fotografowanie w trybie Live View</b>	Włącz / Wyłącz	203
<b>Metoda AF</b>	+ Śledzenie / FlexiZone - Multi / FlexiZone - Single	218
<b>Ciągły AF</b>	Włącz / Wyłącz	214
<b>Migawka dotykowa</b>	Wyłącz / Włącz	226
<b>Wyświetlanie siatki</b>	Wyt. / Siatka 1  / Siatka 2 	214
<b>Timer pomiarowy</b>	4 sek. / 8 sek. / 16 sek. / 30 sek. / 1 min / 10 min / 30 min	215

 **Odtwarzanie 1 (niebieska karta)**

<b>Ochrona obrazów</b>	Ochrona obrazów	316
<b>Obróć obraz</b>	Obracanie obrazów	297
<b>Usuwanie obrazów</b>	Usuwanie obrazów	318
<b>Polecenie wydruku obrazów</b>	Umożliwia wskazanie obrazów, które mają być wydrukowane (DPOF)	343
<b>Opcje fotoksiążki</b>	Wybierz obrazy do fotoksiążki	347
<b>Filtry twórcze</b>	Ziarnisty Cz/B / Miękką ostrość / Efekt rybiego oka / Efekt pogrubienia artystycznego / Efekt akwareli / Efekt aparatu-zabawki / Efekt miniatuury	326
<b>Zmień rozmiar</b>	Zmniejszenie liczby pikseli obrazu JPEG	329

**▶ Odtwarzanie 2 (niebieska karta)**

Strona

<b>Kadrowanie</b>	Wykadrowanie części obrazu	331
<b>Ocena</b>	[OFF] / [•] / [••] / [•••] / [••••] / [•••••]	298
<b>Pokaz przezroczy</b>	Opis odtwarzania / Czas wyświetl. / Powtarzanie / Efekt przejścia / Muzyka w tle	308
<b>Skoki za pomocą </b>	O 1 obraz / O 10 obr. / O 100 obr. / Data / Folder / Filmy / Zdjęcia / Ocena	293
<b>Wyświetlanie punktu AF</b>	Wyłącz / Włącz	323
<b>Histogram</b>	Jasność / RGB	324
<b>Sterowanie przez HDMI</b>	Wyłącz / Włącz	313

**🔧 Nastawy 1 (żółta karta)**

<b>Wybierz folder</b>	Umożliwia tworzenie i wybór folderu	275
<b>Numery plików</b>	Narastająco/Automatyczne resetowanie/ Ręczne resetowanie	277
<b>Automatyczne obracanie</b>	Włączone  <input type="checkbox"/> / Włączone <input type="checkbox"/> / Wyłączone	281
<b>Formatuj kartę</b>	Umożliwia inicjalizację karty i usunięcie z niej danych	65
<b>Wi-Fi/NFC</b>	Wyłącz / Włącz	_*
	Zezwól na połączenia NFC	
<b>Funkcja Wi-Fi</b>	Prześlij obrazy między aparatami / Podłącz do smartfona / Drukuj na drukarce Wi-Fi / Przekaż do serwisu internetowego / Wyświetl obrazy na urządzeniu DLNA	
<b>Ustawienia karty Eye-Fi</b>	Pozycja wyświetlana wyłącznie po włożeniu karty Eye-Fi zakupionej osobno	368

\* Szczegółowe informacje na ten temat można znaleźć w Instrukcji obsługi funkcji Wi-Fi/NFC zamieszczonej na płycie DVD-ROM.

## Nastawy 2 (żółta karta)

Strona

<b>Automatyczne wyłączenie</b>	30 sek. / 1 min / 1 min / 2 min / 4 min / 8 min / 15 min / Wyłącz	273
<b>Jasność LCD</b>	Regulacja jasności (7 poziomów)	274
<b>Auto-wył. LCD</b>	Włącz / Wyłącz	285
<b>Data/czas/strefa</b>	Data (rr, mm, dd) / Czas (godz., min, s) / Czas letni / Strefa czasowa	44
<b>Wybór języka </b>	Umożliwia wybranie języka interfejsu	46
<b>Ekran wizjera</b>	Poziomica elektroniczna: Ukryj / Pokaż	70
	Wyświetlanie siatki: Ukryj / Pokaż	69
	Detekcja migotania: Pokaż / Ukryj	72
<b>Nastawy urządzenia GPS</b>	Ustawienia dostępne po zamontowaniu odbiornika GPS GP-E2 (sprzedawany osobno)	-



- W przypadku korzystania z funkcji W-Fi lub urządzenia GPS należy sprawdzić uwagi dotyczące krajów i obszarów użytkowania i używać urządzenia zgodnie z prawem i przepisami obowiązującymi w danym kraju lub regionie.
- Nie można ustawić funkcji **[Wi-Fi/NFC]** w przypadku podłączenia aparatu do komputera, drukarki, odbiornika GPS, telewizora lub innego urządzenia za pomocą kabla. Jeśli w pozycji **[Wi-Fi/NFC]** ustawiono opcję **[Włącz]**, nie będzie można podłączyć aparatu do wyżej wymienionych urządzeń za pomocą kabla.
- W przypadku zamiaru połączenia aparatu i odbiornika GPS GP-E2 za pomocą kabla należy zaktualizować oprogramowanie układowe GP-E2 do wersji 2.0.0 lub nowszej. W starszych wersjach nie można korzystać z aparatu w przypadku połączenia go z odbiornikiem GP-E2 za pomocą kabla. Należy pamiętać, że odbiornika GP-E2 można użyć po podłączeniu go do gorącej stopki aparatu. Informacje dotyczące aktualizacji oprogramowania układowego można znaleźć w witrynie internetowej firmy Canon lub kontaktując się z najbliższym punktem serwisowym firmy Canon.

### ☛ Nastawy 3 (żółta karta)

Strona

<b>Kolor ekranu</b>	Umożliwia wybór koloru ekranu ustawień fotografowania	285
<b>Przewodnik po funkcjach</b>	Włącz / Wyłącz	73
<b>Sterowanie dotykaniem</b>	Standardowe / Duża czułość / Wyłącz	64
<b>Dane akumulatora</b>	Aktualny ładunek / Stopień zużycia akumulatora	364
<b>Czyszczenie matrycy</b>	Autoczyszczenie / Włącz / Wyłącz	286
	Czyść teraz	
	Czyść matrycę ręcznie	289
<b>Opcje wyświetlania przycisku <b>INFO</b></b>	Wyświetla ustawienia aparatu / Poziomica elektroniczna / Wyświetla funkcje fotografowania	362
<b>Standard TV</b>	NTSC / PAL	312

### ☛ Nastawy 4 (żółta karta)

<b>Wyświetlanie logo certyfikatów</b>	Wyświetla logo niektórych certyfikatów aparatu.	361
<b>Funkcje indywidualne (C.Fn)</b>	Pozwala dostosować funkcje aparatu do potrzeb użytkownika	352
<b>Informacje o prawach autorskich</b>	Wyświetl informacje o prawach autorskich / Nazwisko autora / Szczegóły dotyczące praw autorskich / Usuń informacje o prawach autorskich	279
<b>Kasowanie nastaw</b>	Kasowanie nastaw aparatu / Kasowanie nastaw funkcji C.Fn	282
<b>Firmware  wer.*</b>	Pozwala zaktualizować oprogramowanie układowe (firmware).	-

\* Podczas aktualizacji oprogramowania układowego (firmware) ekran dotykowy zostanie wyłączony, aby zapobiec przypadkowemu naciśnięciu ekranu.









### ★ Moje menu (zielona karta)

<b>Moje Menu - tworzenie i obsługa</b>	Pozwala zapisać często wykorzystywane opcje menu i funkcje indywidualne	360
--	---	-----

## Filmowanie

### Fotografowanie 1 (czerwona karta)

Strona

Jakość obrazu	 L /  L /  M /  M /  S1 /  S1 / S2 / S3 / RAW +  L / RAW	126
Sygnal „bip”	Włącz / Dotknij->  / Wyłącz	272
Zwolnij migawkę bez karty	Włącz / Wyłącz	272
Kontrolne wyśw	Wył. / 2 sek. / 4 sek. / 8. sek. / bez limitu	273
Korekcja aberracji obiektywu	Korygowanie jasności brzegów: Włącz / Wyłącz	150
	Korygowanie aberracji chromatycznej: Włącz / Wyłącz	

### Fotografowanie 2 (czerwona karta)

Korekta ekspozycji	Z dokładnością do 1/3 lub 1/2 stopnia, zakres ±3 stopni	170
Auto Lighting Optimizer (Automatyczny optymalizator jasności)	Wyłącz/Słaby/Standard/Mocny	146
	Wyłącz podczas ekspozycji ręcznej	
Ręczny balans według wzorca bielei	Ręczne ustawienie balansu bielei	142
Przesuwanie/sekwencja balansu bielei	Korekcja WB: korekcja balansu bielei	144
	Ustawienie BKT: sekwencja balansu bielei	145
Przestrzeń kolorów	sRGB/Adobe RGB	156
Styl obrazów	 Auto /  Standard /  Portrety /  Krajobrazy /  Neutralny /  Dokładny /  Monochromatyczny /  Użytkownika 1–3	135



- Szare opcje menu nie są wyświetlane w trybach strefy podstawowej.
- W trybach fotografowania z wykorzystaniem wizjera, fotografowania w trybie Live View i filmowania wyświetlane są różne karty i opcje. Warto pamiętać, że karty menu i opcje wyświetlane w pozycjach [▶] 1 Odtwarzanie 1, [▶] 2 Odtwarzanie 2, [1] Nastawy 1 – [4] Nastawy 4 i [★] Moje menu są takie same jak elementy wyświetlane w trybie fotografowania z wykorzystaniem wizjera/fotografowania w trybie Live View (str. 379–382).
- Karty menu [1] i [2] są widoczne wyłącznie w trybie filmowania.

### Fotografowanie 3 (czerwona karta)

Strona

<b>Dane dla retuszu kurzu</b>	Umożliwia zebranie danych używanych przez oprogramowanie EOS do usuwania kurzu.	287
-------------------------------	---	-----

### Film 1 (czerwona karta)

<b>Metoda AF</b>	☺+Śledzenie / FlexiZone - Multi / FlexiZone - Single	263
<b>Filmowy Serwo AF</b>	Włącz / Wyłącz	263
<b>AF z spustem migawki podczas filmowania</b> 	Tryb One-Shot AF / Wyłącz	265
<b>Wyświetlanie siatki</b>	Wył. / Siatka 1 ☐☐ / Siatka 2 ☐☐☐	265
<b>Timer pomiarowy</b>	4 sek. / 8 sek. / 16 sek. / 30 sek. / 1 min / 10 min / 30 min	265

### Film 2 (czerwona karta)

<b>Wielkość nagrywanego filmu</b>	<ul style="list-style-type: none"> <li>• 1920x1080 / 1280x720 / 640x480</li> <li>• NTSC: 59,94p / 29,97p / 23,98p</li> <li>• PAL: 50,00p / 25,00p</li> <li>• Standardowa / Lekka</li> </ul>	245
<b>Zoom cyfrowy</b>	Wyłącz / Zoom około 3-10x	265
<b>Nagrywanie dźwięku*</b>	Nagrywanie dźwięku: Automatycznie / Ręcznie / Wyłącz	266
	Poziom nagrywania	
	Filtr wiatru: Automatycznie / Wyłącz Tłumik: Wyłącz / Włącz	
<b>Migawka wideo</b>	Migawka wideo: Włącz / Wyłącz	253
	Ustawienia albumu: Utwórz nowy album / Dodaj do istniejącego albumu	
	Pokaż potwierdzenie: Włącz / Wyłącz	

\* W trybach strefy podstawowej pozycja [**Nagryw. dźwięku**] będzie miała wartość [Wł./Wył.].



# Przewodnik rozwiązywania problemów

W przypadku problemów związanych z aparatem w pierwszej kolejności zapoznaj się z niniejszym przewodnikiem rozwiązywania problemów. Jeśli na jego podstawie nie można rozwiązać problemu, skontaktuj się ze sprzedawcą lub najbliższym punktem serwisowym firmy Canon.

## Problemy z zasilaniem

### Nie można naładować akumulatora.

- Nie należy używać akumulatorów innych niż oryginalne akumulatory LP-E17.

### Miga kontrolka ładowarki akumulatorów.

- Jeżeli (1) występuje problem z ładowarką lub akumulatorem lub (2) komunikacja z akumulatorem nie udaje się (z akumulatorem firmy innej niż Canon), obwód zabezpieczający zatrzyma ładowanie, a kontrolka ładowania zacznie migać na pomarańczowo. W przypadku opcji (1) należy wyjąć wtyk ładowarki z gniazdka sieciowego. Odłącz i ponownie podłącz akumulator do ładowarki. Odczekaj parę minut i ponownie podłącz wtyczkę zasilającą ładowarki do gniazda sieciowego. Jeśli ta czynność nie rozwiązuje problemu, należy skontaktować się ze sprzedawcą lub najbliższym punktem serwisowym firmy Canon.

### Aparat nie działa pomimo ustawienia przełącznika zasilania w pozycji <ON>.

- Sprawdź, czy akumulator został prawidłowo włożony do aparatu (str. 38).
- Upewnij się, że pokrywa komory akumulatora została zamknięta (str. 38).
- Upewnij się, że pokrywa gniazda karty została zamknięta (str. 39).
- Naładuj akumulator (str. 36).
- Naciśnij przycisk <INFO.> (str. 67).

### Kontrolka dostępu wciąż miga, mimo że przełącznik zasilania jest ustawiony w pozycji <OFF>.

- Jeśli podczas zapisywania obrazu na karcie zostanie odłączone zasilanie, kontrolka dostępu będzie świecić/migać jeszcze przez kilka sekund. Po zakończeniu zapisywania obrazu zasilanie zostanie odłączone automatycznie.

### Został wyświetlony komunikat [Błąd komunikacji z akumulatorem. Czy ten akumulator/te akumulatory mają logo firmy Canon?].

- Nie należy używać akumulatorów innych niż oryginalne akumulatory LP-E17.
- Wyjmij i ponownie włóż akumulator (str. 38).
- Jeśli styki akumulatora są brudne, wyczyść je miękką ściereczką.

### Akumulator szybko się rozładowuje.

- Użyj w pełni naładowanego akumulatora (str. 36).
- Wydajność akumulatora mogła ulec obniżeniu. Wyświetl [**☛3: Dane akumulatora**], aby sprawdzić stopień zużycia akumulatora (str. 364). Jeśli wydajność akumulatora jest zbyt niska, należy go wymienić.
- Wydajność akumulatora zmniejsza się po wielokrotnym ładowaniu. Zakup nowy akumulator.
- Dostępna liczba zdjęć zmniejsza się w wyniku wykonywania następujących czynności:
  - Dłuższe naciskanie spustu migawki do połowy.
  - Częste włączanie funkcji AF bez wykonania zdjęcia.
  - Używanie funkcji Image Stabilizer (Stabilizator obrazu) obiektywu.
  - Częste używanie monitora LCD.
  - Długotrwałe filmowanie lub fotografowanie w trybie Live View.
  - Działa funkcja komunikacji karty Eye-Fi.

### Aparat samoczynnie się wyłącza.

- Została włączona funkcja automatycznego wyłączenia. Jeśli funkcja automatycznego wyłączenia zasilania nie ma być aktywna, wybierz w pozycji [**☛2: Autom. wyłącz.**] opcję [**Wyłącz**] (str. 273).
- Nawet jeżeli w pozycji [**☛2: Autom. wyłącz.**] wybrano opcję [**Wyłącz**], monitor LCD wyłączy się po 30 minutach bezczynności aparatu (zasilanie aparatu nie zostanie wyłączone). Naciśnij przycisk <INFO.>, aby włączyć monitor LCD.

## Problemy z fotografowaniem

### Nie można zamontować obiektywu.

- Do aparatu nie można podłączyć obiektywów EF-M (str. 47).

### Wizjer jest ciemny.

- Włóż do aparatu naładowany akumulator (str. 36).

### Nie można zrobić ani zapisać żadnego zdjęcia.

- Sprawdź, czy karta została prawidłowo włożona (str. 39).
- Ustaw przełącznik ochrony przed zapisem na karcie w pozycji umożliwiającej zapisywanie/usuwanie (str. 39).
- Jeśli karta jest zapełniona, wymień ją lub usuń zbędne obrazy w celu zwolnienia miejsca (str. 39, 318).
- Jeśli podczas próby uzyskania ostrości w trybie One-Shot AF miga wskaźnik ostrości <●> w wizjerze, nie można wykonać zdjęcia. Ponownie naciśnij spust migawki do połowy, aby automatycznie ponownie ustawić ostrość lub ustaw ostrość ręcznie (str. 52, 121).

### Nie można korzystać z karty.

- Jeśli na monitorze LCD jest wyświetlany komunikat o błędzie karty, zapoznaj się z informacjami na str. 39 lub 399.

### Obraz jest nieostry.

- Ustaw przełącznik trybu ostrości na obiektywie w pozycji <AF> (str. 47).
- Delikatnie naciśnij spust migawki, aby zapobiegać drganiom aparatu (str. 51–52).
- Jeśli obiektyw wyposażono w mechanizm Image Stabilizer (Stabilizator obrazu), ustaw przełącznik IS w pozycji <ON>.
- W warunkach słabego oświetlenia czas naświetlania może być długi. Użyj krótszego czasu naświetlania (str. 160), ustaw wyższą czułość ISO (str. 132), użyj lampy błyskowej (str. 176) lub użyj statywu.

### **Nie można zablokować ostrości i zmienić kompozycji zdjęcia.**

- W pozycji działania AF wybierz opcję One-Shot AF. Blokada ostrości nie jest możliwa w trybie AI Servo AF lub podczas korzystania z serwo w trybie AI Focus AF (str. 110).

### **Na obrazie pojawią się zakłócenia liniowe lub efekty mory.**

- W przypadku niektórych obiektów na obrazie mogą zostać utrwalone zakłócenia liniowe lub efekt mory.

Jest to szczególnie prawdopodobne w następujących przypadkach.

- Fotografowanie cienkich poziomych pasów, kratkowanych wzorów itp.
- Źródło intensywne światła, np. światło słoneczne lub błyskawica w kadrze lub w jego pobliżu.

W takich przypadkach zakłócenia i efekt mory można zredukować, wykonując poniższe czynności.

- Zmień rozmiar obiektu poprzez zmianę odległości regulacji ostrości lub powiększenia.
- Zmień kompozycję zdjęcia tak, aby źródło intensywne światła nie zakłócało kadru.
- Zamontuj osłonę obiektywu, aby intensywne światło nie dostawało się do obiektywu.
- W przypadku używania obiektywu TS-E i jego przesunięcia lub przechylenia na obrazie mogą zostać utrwalone zakłócenia liniowe lub efekt mory.

### **Widoczne są poziome pasy lub też nieprawidłowości ekspozycji lub tonu koloru.**

- Poziome pasy (zakłócenia) lub nierównomierna ekspozycja mogą być spowodowane światłem jarzeniowym, światłem diod LED lub też światłem z innych źródeł podczas fotografowania z wykorzystaniem wizjera lub fotografowania w trybie Live View. Innym skutkiem mogą być nieprawidłowości ekspozycji lub tonu koloru. Rozwiązaniem problemu może być zastosowanie długiego czasu naświetlania.

## Szybkość rejestracji serii zdjęć jest wolna.

- Szybkość serii zdjęć może ulec zmniejszeniu w zależności od typu obiektywu, czasu naświetlania, przysłony, warunków fotografowania, jasności itp.
- Jeśli w pozycji [**3: Fotogr.bez migot.**] wybrano opcję [**Włącz**], a fotografowanie odbywa się przy migoczącym źródle światła, szybkość serii zdjęć może ulec nieznacznemu zmniejszeniu lub interwał wykonywania serii zdjęć może być zmienny. Ponadto opóźnienie wyzwolenia migawki może być nieznacznie dłuższe niż zwykle (str. 154).
- Jeśli w pozycji [**Dystorsja**] wybrano opcję [**Włącz**], szybkość rejestracji serii zdjęć zostanie zmniejszona (str. 151).

## Maksymalna liczba zdjęć seryjnych uległa zmniejszeniu.

- Jeśli fotografowany obraz zawiera drobne szczegóły, jak źdźbła trawy na łące, rozmiar pliku będzie większy, a rzeczywista maksymalna liczba zdjęć może być niższa niż wartości podane na str. 127.

## Nie można ustawić czułości ISO 100.

- Jeśli w menu [**4: Funkcje indywidualne (C.Fn)**], w pozycji [**3: Priorytet jasnych partii obr.**] wybrano opcję [**1: Włącz**], nie można ustawić czułości ISO 100. W przypadku wybrania wartości [**0: Wyłącz**] można ustawić czułość ISO 100 (str. 353). Dotyczy to także nagrywania filmów (str. 238).



## Nie można ustawić czułości ISO [H] (odpowiednik ISO 25600).

- Jeśli w menu [**4: Funkcje indywidualne (C.Fn)**], w pozycji [**3: Priorytet jasnych partii obr.**] wybrano opcję [**1: Włącz**], wybór czułości ISO [H] (odpowiednik ISO 25600) nie będzie możliwy nawet po ustawieniu w pozycji [**2: Dodatkowe czułości (ISO)**] opcji [**1: Wł.**]. Jeśli w pozycji [**3: Priorytet jasnych partii obr.**] wybrano opcję [**0: Wyłącz**], można ustawić opcję [H] (str. 353).

## Nie można ustawić funkcji Auto Lighting Optimizer (Automatyczny optymalizator jasności).

- Jeśli w menu [**4: Funkcje indywidualne (C.Fn)**], w pozycji [**3: Priorytet jasnych partii obr.**] wybrano opcję [**1: Włącz**], nie można ustawić funkcji Auto Lighting Optimizer (Automatyczny optymalizator jasności). W przypadku wybrania wartości [**0: Wyłącz**] można ustawić funkcję Auto Lighting Optimizer (Automatyczny optymalizator jasności) (str. 353).









### Nawet po ustawieniu negatywnej korekcji ekspozycji obrazy są zbyt jasne.

- Ustaw w pozycji [2: Auto Lighting Optimizer/2: Autom. optymalizator jasności] opcję [Wyłącz]. W przypadku wybrania opcji [Słaby], [Standard] lub [Mocny] obraz może być zbyt jasny (str. 146), nawet jeśli ustawisz negatywną wartość korekty ekspozycji lub korekty ekspozycji lampy.

### Gdy korzystam z trybu <Av> podczas fotografowania z lampą błyskową, czas naświetlania ulega wydłużeniu.

- Podczas fotografowania w nocy na ciemnym tle czas naświetlania ulega automatycznemu wydłużeniu (synchronizacja lampy z długim czasem naświetlania) w celu prawidłowego naświetlenia obiektu oraz tła. Aby zapobiec długim czasom naświetlania, ustaw w menu [1: Sterowanie lampą], w pozycji [Tryb Av - czas synchr.błysku] opcję [1/200-1/60 sek. autom.] lub [1/200 sek. (stały)] (str. 184).

### Wbudowana lampa błyskowa podnosi się samoczynnie.

- W trybach fotografowania (<+> <A> <> <> <> <>), dla których jest ustawiona domyślnie wartość <+> (Automatyczne wyzwalamie błysku), wbudowana lampa błyskowa w razie potrzeby zostanie podniesiona automatycznie.
- W trybach <> i <> po naciśnięciu spustu migawki do połowy w warunkach słabego oświetlenia wbudowana lampa błyskowa może podnosić się automatycznie i emitować oświetlenie wspomagające AF.

### Wbudowana lampa błyskowa nie działa.

- Jeśli wbudowana lampa błyskowa będzie używana zbyt często w zbyt krótkim czasie, może wstrzymać działanie na chwilę w celu ochrony jednostki emitującej światło.

### Zewnętrzna lampa błyskowa działa wyłącznie z pełną mocą błysku.

- W przypadku korzystania z lampy błyskowej innej niż lampa błyskowa serii EX, będzie ona działać wyłącznie z pełną mocą błysku (str. 182).
- Jeśli w menu [1: Sterowanie lampą], w podmenu [Tryb pomiaru światła], w pozycji [Nastawy C.Fn lampy zewn.] wybrano opcję [Pomiar błysku TTL] (automatyka błysku), lampa błyskowa zawsze będzie działać z pełną mocą (str. 188).

## W przypadku zewnętrznej lampy błyskowej Speedlite nie można ustawić korekty ekspozycji lampy.

- Jeśli korekta ekspozycji lampy została ustawiona w zewnętrznej lampie Speedlite, nie można ustawić korekty ekspozycji lampy za pomocą aparatu. Jeśli korekta ekspozycji zewnętrznej lampy Speedlite została anulowana (ustawiona wartość 0), można ustawić korektę ekspozycji lampy za pomocą aparatu.

## Synchronizacji z krótkimi czasami nie można ustawić w trybie <Av>.

- Wybierz w menu [ 1: Sterowanie lampą], w pozycji [Tryb Av - czas synchr.błysku] opcję [Autom.] (str. 184).



## Aparat wydaje cichy dźwięk podczas potrząśnięcia.

- Podczas delikatnego poruszania się wewnętrznego mechanizmu aparatu może być słyszalny cichy dźwięk.

## Podczas fotografowania w trybie Live View jest słyszany podwójny dźwięk migawki.

- W przypadku korzystania z lampy błyskowej podwójny dźwięk migawki będzie słyszany podczas każdego zdjęcia (str. 203).

## Podczas filmowania lub fotografowania w trybie Live View jest wyświetlana biała ikona < > lub czerwona ikona < >.

- Oznacza ona, że temperatura wewnętrzna aparatu jest wysoka. Jeśli wyświetlana ikona < > jest biała, oznacza to, że jakość zdjęć może być obniżona. Jeśli jest wyświetlana czerwona ikona < >, oznacza to, że filmowanie lub fotografowanie w trybie Live View wkrótce zostanie automatycznie zatrzymane (str. 230, 268).

### Filmowanie zatrzymuje się samoczynnie.

- Jeśli szybkość zapisu karty jest zbyt niska, nagrywanie filmu może zostać automatycznie zatrzymane. Należy korzystać z kart oznaczonych symbolem SD Speed Class 6 „CLASS 6” lub szybszych. Dane dotyczące prędkości odczytu i zapisu karty można znaleźć na stronie internetowej producenta itp.
- Jeśli czas nagrywania filmu wyniesie 29 min i 59 s, nagrywanie filmu zostanie automatycznie zatrzymane.

### Nie można ustawić czułości ISO dla filmowania.

- W trybach fotografowania innych niż <M> czułość ISO jest ustawiana automatycznie. W trybie <M> można ustawić dowolną czułość ISO (str. 238).

### Ekspozycja zmienia się podczas filmowania.

- Jeśli zmienisz czas naświetlania lub przysłonę podczas filmowania, zmiany te mogą zostać zarejestrowane na filmie.
- Zmiana ogniskowej obiektywu podczas filmowania może spowodować zmiany ekspozycji niezależnie od tego, czy zmieniła się maksymalna wartość przysłony obiektywu. W rezultacie zmiany ekspozycji mogą zostać nagrane na filmie.

### Podczas filmowania obiekt jest zniekształcony.

- W przypadku szybkiego przesuwania aparatu w prawo lub w lewo (szybkie panoramowanie) lub filmowania poruszającego się obiektu obraz może być zniekształcony.

### Podczas filmowania obraz migocze lub pojawiają się na nim poziome pasy.

- Nierównomierna ekspozycja, migotanie i poziome pasy (zakłócenia) mogą być spowodowane oświetleniem jarzeniowym, oświetleniem LED lub też innymi źródłami światła podczas filmowania. Ponadto mogą zostać zarejestrowane zmiany ekspozycji (jasności) lub tonu koloru. W trybie <M> rozwiązaniem problemu może być zastosowanie długiego czasu naświetlania.



## Wi-Fi

### Nie można ustawić funkcji Wi-Fi.

- W przypadku podłączenia aparatu do komputera, drukarki, odbiornika GPS, telewizora lub innego urządzenia za pomocą kabla nie można ustawić funkcji Wi-Fi (opcja [**☛ 1: Wi-Fi/NFC**] będzie wyszarzona). Odłącz kabel przed konfiguracją ustawień.
- Szczegółowe informacje można znaleźć w Instrukcji obsługi funkcji Wi-Fi/NFC.

## Problemy z obsługą

### Nie można zmienić ustawień za pomocą pokrętle < > lub pokrętle < >.

- Ustaw przełącznik <LOCK▶> w lewo (zwolnienie blokady, str. 55).
- Sprawdź ustawienie opcji [**13: Blokada kilku funkcji**] w menu [**☛ 4: Funkcje indywidualne (C. Fn.)**] (str. 359).

### Podczas obsługi ekranu dotykowego emitowany jest cichy sygnał dźwiękowy.

- Sprawdź, czy nie zatykasz głośnika palcem (str. 26).

## Problemy z wyświetlaniem

### Monitor LCD nie włącza się lub wyłącza się niespodziewanie.

- W przypadku pojawienia się kurzu na górze pokrywy okularu (str. 367) monitor LCD może nie włączyć się lub wyłączyć się niespodziewanie ze względu na nieprawidłową pracę czujnika wyłączenia wyświetlacza. Jeżeli do tego dojdzie, usuń kurz.
- Jeśli monitor LCD nie uruchamia się z przedłużeniem celownika EP-EX15II (sprzedawany oddzielnie) lub okularem powiększającym MG-Ef (sprzedawany oddzielnie) zamocowanym na wizjerze, ustaw w pozycji [**☛ 2: Auto-wył. LCD**] opcję [**Wyłącz**] (str. 285).

### **Ekran menu zawiera mniej kart i opcji.**

- W trybach strefy podstawowej i w trybie nagrywania filmów niektóre karty i opcje menu nie są wyświetlane. Wybierz jeden z trybów strefy twórczej (str. 59).

### **Nazwa pliku rozpoczyna się od podkreślenia („\_”).**

- Ustaw przestrzeń kolorów jako sRGB. Jeśli przestrzeń kolorów ustawiono jako Adobe RGB, nazwa pliku będzie rozpoczynać się od podkreślenia. (str. 156).

### **Nazwa pliku rozpoczyna się od „MVI\_”.**

- Jest to plik filmu (str. 278).

### **Numery plików nie rozpoczynają się od 0001.**

- Jeśli karta zawiera już zapisane zdjęcia, numeracja zdjęć może nie rozpocząć się od numeru 0001 (str. 278).

### **Data i czas fotografowania jest nieprawidłowa.**

- Sprawdź, czy ustawiono poprawnie datę i czas (str. 44).
- Sprawdź ustawienia związane ze strefą czasową i czasem letnim (str. 44).

### **Brak daty i czasu na zdjęciu.**

- Data i czas fotografowania nie pojawiają się na zdjęciu. Data i czas są zapisywane w danych obrazu jako informacje o obrazie. Podczas drukowania można na zdjęciu wydrukować datę i czas zarejestrowane w informacjach o obrazie (str. 339).

**Wyświetlany jest symbol [###].**

- Jeśli liczba obrazów na karcie przekracza liczbę, którą aparat może wyświetlić, zostanie wyświetlone oznaczenie [###] (str. 299).

**Obraz na monitorze LCD jest niewyraźny.**

- Jeśli monitor LCD jest brudny, wyczyść go miękką tkaniną.
- W niskich lub wysokich temperaturach monitor LCD może działać wolniej lub wyświetlać przyciemniony obraz. W temperaturze pokojowej praca monitora wróci do normy.

**Nie pojawia się pozycja [Ustaw. karty Eye-Fi].**

- Menu [Ustaw. karty Eye-Fi] jest wyświetlane wyłącznie po umieszczeniu w aparacie karty Eye-Fi. Jeśli karta Eye-Fi jest wyposażona w przełącznik ochrony przed zapisem, który został ustawiony w pozycji LOCK (Blokada), sprawdzenie stanu połączenia z kartą i wyłączenie przesyłania Eye-Fi nie będzie możliwe (str. 368).

**Problemy z odtwarzaniem****Część obrazu miga na czarno.**

- Jest to alarm prześwietlenia (str. 324). Obszary z prześwietlonymi jasnymi partiami będą migać.

**Nie można usunąć obrazu.**

- Jeśli dla obrazu została włączona ochrona przed usunięciem, nie można go usunąć (str. 316).

**Nie można odtworzyć filmu.**

- Filmów edytowanych w komputerze nie można odtwarzać w aparacie.

### Może być słyszalny dźwięk pracy aparatu podczas odtwarzania filmu.

- Dźwięki towarzyszące korzystaniu z pokręteł aparatu lub obiektywu podczas filmowania zostaną również zarejestrowane. Zaleca się korzystanie z mikrofonu zewnętrznego (dostępnego w sprzedaży) (str. 266).

### W filmie pojawiają się zatrzymania obrazu.

- Jeśli podczas filmowania z automatyczną regulacją ekspozycji nastąpi znaczna zmiana jasności, nagrywanie zostanie chwilowo zatrzymane aż do momentu ustabilizowania ekspozycji. W takich przypadkach należy nagrywać w trybie <M> (str. 237).

### Brak obrazu na ekranie telewizora.

- Sprawdź, czy wtyczka kabla HDMI lub stereofonicznego kabla audio-wideo została całkowicie wsunięta do gniazda. (str. 312-315).
- Ustaw w pozycji [**F3: Standard TV**] odpowiednią opcję: [**NTSC**] lub [**PAL**] (zależnie od standardu TV telewizora).
- Jeśli w pozycji [**F1: Wi-Fi/NFC**] wybrano opcję [**Włącz**], nie można podłączyć aparatu do telewizora. Wybierz w pozycji [**Wi-Fi/NFC**] opcję [**Wyłącz**], a następnie ponownie podłącz aparat do telewizora za pomocą kabla HDMI lub stereofonicznego kabla audio-wideo.

### Dostępnych jest kilka plików filmowych jednego filmu.

- Jeśli rozmiar pliku filmu osiągnie 4 GB, automatycznie zostanie utworzony kolejny plik filmu (str. 247).

### Czytnik kart nie rozpoznaje karty.

- W przypadku niektórych czytników kart i systemów operacyjnych komputera karty SDXC mogą nie zostać poprawnie rozpoznane. W takim wypadku należy połączyć aparat do komputera za pomocą kabla interfejsu, a następnie przesłać obrazy do komputera, korzystając z dostarczonego oprogramowania EOS Utility (oprogramowanie EOS, str. 419).



### Nie można zmienić rozmiaru obrazu. Nie można skadrować obrazu.

- Nie można kadrować obrazów JPEG **S3** i RAW ani zmieniać ich rozmiaru (str. 329, 331).

### Na obrazie wyświetla się czerwone pole.

- W pozycji [  2: Wyśw.punktu AF ] ustawiono opcję [Włącz] (str. 323).

### Na obrazie nie wyświetla się czerwone pole.

- Nawet jeśli w pozycji [  2: Wyśw.punktu AF ] wybrano opcję [Włącz] (str. 323), czerwone pole nie jest wyświetlane w przypadku następujących obrazów:
  - Obrazy zarejestrowane z funkcją redukcji szumów zdjęć seryjnych (str. 147)
  - Obrazy zarejestrowane z włączoną funkcją korygowania dystorsji (str. 151)
  - Obrazy zarejestrowane z funkcją <  > lub <  > w trybie <SCN>
  - Obrazy skadrowane (str. 331)
  - Obrazy z efektem rybiego oka dodanym po ich wykonaniu (str. 326)

## Problemy związane z czyszczeniem matrycy

### Podczas czyszczenia matrycy słychać dźwięk migawki.

- W przypadku wyboru ustawienia [Czyść teraz  ] słychać dźwięk migawki, ale nie jest wykonywane zdjęcie (str. 286).

### Automatyczne czyszczenie matrycy nie działa.



- W przypadku kilkukrotnego włączenia i wyłączenia przełącznika zasilania <ON> / <OFF> w krótkich odstępach czasu ikona <  > może nie być wyświetlana (str. 42).

## Problemy z drukowaniem

### Brak dostępu do wszystkich efektów drukowania wymienionych w instrukcji obsługi.

- Zawartość wyświetlana na ekranie zależy od drukarki. W instrukcji obsługi podano wszystkie możliwe do uzyskania efekty drukowania. (str. 338).

### Funkcja drukowania bezpośredniego nie działa.

- Jeśli wybrano którykolwiek z następujących trybów lub funkcji fotografowania, aparatu nie można podłączyć do drukarki. Anuluj wszystkie stosowne ustawienia, a następnie ponownie podłącz aparat do drukarki kablem interfejsu.
  - <  > lub <  > w trybie <SCN>
  - Redukcja szumów zdjęć seryjnych
  - W pozycji [  1: Wi-Fi/NFC ] ustawiono opcję [Włącz]

## Problemy dotyczące połączenia z komputerem

### Nie można pobrać obrazów do komputera.

- Zainstaluj oprogramowanie EOS (płyta CD-ROM EOS Solution Disk) w komputerze (str. 419).
- Jeśli w pozycji [  1: Wi-Fi/NFC ] wybrano opcję [Włącz], nie można podłączyć aparatu do komputera. Wybierz w pozycji [Wi-Fi/NFC] opcję [Wyłącz], a następnie ponownie podłącz aparat do komputera kablem interfejsu.

# Kody błędów

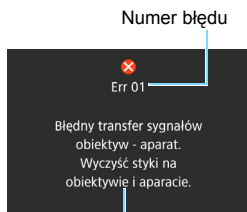

Przyczyna i środki zaradcze

W przypadku wystąpienia problemu związanego z aparatem zostanie wyświetlony komunikat o błędzie. Postępuj zgodnie z instrukcjami wyświetlanymi na ekranie.

Numer	Komunikat o błędzie i rozwiązanie
01	<b>Błędny transfer sygnałów obiektyw - aparat. Wyczyść styki na obiektywie i aparacie.</b> → Przczyść styki elektryczne aparatu i obiektywu, użyj obiektywu Canon lub wyjmij i ponownie włóż akumulator (str. 25, 26, 38).
02	<b>Brak dostępu do karty. Włóż ponownie/zmień kartę lub sformatuj ją w aparacie.</b> → Wyjmij i wsuń ponownie kartę, wymień ją lub sformatuj (str. 39, 65).
04	<b>Nie można zachować obrazów. Karta zapelniła się. Wymień kartę.</b> → Wymień kartę, usuń zbędne obrazy lub sformatuj kartę (str. 39, 318, 65).
05	<b>Nie można podnieść wbudowanej lampy błyskowej. Wyłącz aparat i włącz go ponownie.</b> → Użyj przełącznika zasilania (str. 42).
06	<b>Nie można przeprowadzić czyszczenia matrycy. Wyłącz aparat i włącz go ponownie.</b> → Użyj przełącznika zasilania (str. 42).
10, 20 30, 40 50, 60 70, 80 99	<b>Wystąpienie błędu uniemożliwia fotografowanie. Wyłącz i włącz aparat lub wyjmij i ponownie włóż akumulator.</b> → Ustaw przełącznik zasilania, wyjmij i ponownie zamontuj akumulator lub użyj obiektywu firmy Canon (str. 42, 38, 47).

\* Jeśli błąd będzie się powtarzał, zapisz numer błędu i skontaktuj się z najbliższym punktem serwisowym firmy Canon.

## Zalecenia dotyczące obsługi: obiektywy STM (obiektywy dostarczane w zestawie)

Obiektywy dostarczane w zestawie\* korzystają z silnika krokowego obsługującego mechanizm regulacji ostrości. Silnik reguluje ostrość nawet podczas zmiany ogniskowej.

\* Obiektywy EF-S18-135mm f/3.5-5.6 IS STM, EF-S18-55mm f/3.5-5.6 IS STM i EF-S55-250mm f/4-5.6 IS STM

### 1. Gdy aparat jest WYŁĄCZONY

Silnik nie pracuje, gdy aparat jest WYŁĄCZONY lub gdy został WYŁĄCZONY przez funkcję automatycznego wyłączenia. Z tego względu należy pamiętać o następujących kwestiach.

- Ręczna regulacja ostrości nie jest możliwa.
- Podczas zmiany ogniskowej regulacja ostrości może być nieprecyzyjna.

### 2. Gdy obiektyw jest w trybie uśpienia

Po określonym czasie bezczynności obiektyw przechodzi w tryb uśpienia w celu oszczędzenia energii, bez względu na ustawienie funkcji automatycznego wyłączenia zasilania aparatu. Aby wyłączyć tryb uśpienia, naciśnij spust migawki do połowy.

W trybie uśpienia silnik nie pracuje, nawet jeśli aparat jest WŁĄCZONY. Z tego względu należy pamiętać o następujących kwestiach.

- Ręczna regulacja ostrości nie jest możliwa.
- Podczas zmiany ogniskowej regulacja ostrości może być nieprecyzyjna.

### 3. Podczas wstępnego resetowania

Po standardowym WŁĄCZENIU aparatu, a także po WŁĄCZENIU go przez naciśnięcie spustu migawki do połowy, jeśli został wcześniej WYŁĄCZONY przez funkcję automatycznego wyłączenia\*<sup>1</sup>, obiektyw wykonuje wstępne resetowanie ostrości.

- Nieostrość obrazu w wizjerze podczas wstępnego resetowania nie oznacza awarii.
- Przed rozpoczęciem fotografowania należy odczekać około 1 sekundy\*<sup>2</sup> po zakończeniu wstępnego resetowania.

\*1: Dotyczy następujących lustrzanek cyfrowych zgodnych z obiektywami EF-S: EOS 7D Mark II, EOS 7D, EOS 70D, EOS 60D, EOS 60Da, EOS 50D, EOS 40D, EOS 30D, EOS 20D, EOS 20Da, EOS 600D, EOS 550D, EOS 500D, EOS 450D, EOS 1200D, EOS 1100D, EOS 1000D, EOS 400D DIGITAL, EOS 350D DIGITAL, EOS 300D DIGITAL

\*2: Czas wstępnego resetowania zależy od używanego aparatu.



## Dane techniczne

### • Typ

Typ:	Cyfrowa lustrzanka jednoobiektywowa z automatyczną regulacją ostrości (AF), automatyką ekspozycji (AE) i wbudowaną lampą błyskową
Nośniki danych:	Karty pamięci SD/SDHC*/SDXC* * Zgodne z kartami UHS-I
Wymiary matrycy światłoczułej:	Okolo 22,3 × 14,9 mm
Zgodne obiektywy:	Obiektywy Canon EF (w tym obiektywy EF-S) * Z wyjątkiem obiektywów EF-M (długość ogniskowej odpowiadająca formatowi 35 mm jest okolo 1,6x dłuższa)
Mocowanie obiektywu:	Mocowanie Canon EF

### • Matryca światłoczuła

Typ:	Matryca CMOS
Efektywna liczba pikseli:	Okolo 24,2 megapiksela * Zaokrąglone do najbliższej wielokrotności 10 000.
Format obrazu:	3:2
Funkcja retuszu kurzu:	Automatycznie/ręcznie, dołączanie danych dla retuszu kurzu

### • System rejestracji

Format zapisu:	Design rule for Camera File System (DCF) 2.0
Typ obrazu:	JPEG, RAW (oryginalny, 14-bitowy Canon) Możliwość jednoczesnego zapisu plików RAW+JPEG w dużym rozmiarze
Zarejestrowane piksele:	L (Duży rozmiar) : 24 megapiksele (6000 × 4000) M (Średni rozmiar) : okolo 10,6 megapiksela (3984 × 2656) S1 (Mały rozmiar 1) : okolo 5,9 megapiksela (2976 × 1984) S2 (Mały rozmiar 2) : okolo 2,5 megapiksela (1920 × 1280) S3 (Mały rozmiar 3) : okolo 350 000 pikseli (720 × 480) RAW : 24 megapiksele (6000 × 4000)
Format obrazu:	3:2, 4:3, 16:9, 1:1
Tworzenie i wybór folderu:	Tak
Numery plików:	Narastająco, Automatyczne resetowanie, Ręczne resetowanie

### • Obróbka obrazów podczas fotografowania

Styl obrazów:	Automatyczny, Standard, Portrety, Krajobrazy, Neutralny, Dokładny, Monochrom., Użytkownika 1–3
Basic+:	Zdjęcia z wybraną atmosferą, Zdjęcia według oświetlenia/ujęcia
Ujęcie z efektem:	Dostępne (w trybie <CA>)
Balans bieli:	Auto, Zaprogramowane ustawienia (Światło dzienne, Miejsca ocienione, Pochmurny dzień, Światło żarówek, Białe światło fluorescencyjne, Lampa błyskowa), dostępne są funkcje ręcznej korekcji balansu bieli i sekwencji balansu bieli * Włączona transmisja informacji o temperaturze barwowej lampy błyskowej

Redukcja zakłóceń:	Stosowana w przypadku długich czasów naświetlania i zdjęć wykonywanych z dużą czułością ISO
Automatyczna korekcja jasności obrazu:	Auto Lighting Optimizer (Automatyczny optymalizator jasności)
Priorytet jasnych partii obrazu:	Dostępne
Korekcja aberracji obiektywu:	Korygowanie jasności brzegów, korygowanie aberracji chromatycznej, korygowanie dystorsji
<b>• Wizjer</b>	
Typ:	Lustro pentagonalne z okularem na poziomie oczu
Pokrycie:	W pionie/w poziomie: około 95% (punkt oczny: około 19 mm) * Pionowe pole widzenia w przypadku formatu obrazu 16:9 wynosi około 93%.
Powiększenie:	Około 0,82x (-1 m <sup>-1</sup> w przypadku obiektywu 50 mm ustawionego na nieskończoność)
Punkt oczny:	Około 19 mm (od środka soczewki okularu przy -1 m <sup>-1</sup> )
Wbudowana regulacja dioptrii:	Około -3,0 do +1,0 m <sup>-1</sup> (dioptrii)
Matówka:	Stała, matówka precyzyjna
Wyświetlanie siatki:	Tak
Wyświetlanie poziomicy elektronicznej:	Tak
Lustro:	Z mechanizmem szybkiego powrotu
Podgląd głębi ostrości:	Dostępne
<b>• Autofokus</b>	
Typ:	Rejestracja obrazu wtórnego TTL, detekcja różnicy faz za pomocą specjalnego czujnika AF
Punkty AF:	19 punktów (punkt AF typu krzyżowego: maks. 19 punktów) * W przypadku niektórych obiektywów regulacja ostrości typu krzyżowego w peryferyjnych punktach AF jest niemożliwa. * Regulacja ostrości typu podwójnie krzyżowego przy f/2,8 z środkowym punktem AF. (Z wyjątkiem obiektywów EF28-80mm f/2.8-4L USM i EF50mm f/2.5 Compact Macro).
Zakres jasności regulacji ostrości:	Od -0,5 do 18 EV (warunki: środkowy punkt AF z czułością f/2,8, One-Shot AF, temperatura pokojowa, ISO 100)
Operacja regulacji ostrości:	One-Shot AF, AI Servo AF, AI Focus AF, ręczna regulacja ostrości (MF)
Tryb wyboru obszaru AF:	Jednopunktowy AF (wybieranie ręczne), strefowy AF (wybieranie ręczne strefy), wybór automatyczny spośród 19 punktów AF
Warunki wyboru automatycznego punktu AF:	Punkt AF może być wybrany automatycznie w trybie One-Shot AF na podstawie informacji o kolorach odpowiadających odcieniom skóry.
Oświetlenie wspomagające AF:	Krótką serią błysków emitowanych przez wbudowaną lampę błyskową

## • Regulacja ekspozycji

Tryb pomiaru:	63-strefowy pomiar TTL przy całkowicie otwartej przysłonie z czujnikiem pomiarowym RGB plus IR (7560 pikseli) <ul style="list-style-type: none"> <li>• Pomiar wielosegmentowy (połączenie z wszystkimi punktami AF)</li> <li>• Pomiar skupiony (około 6,0% środkowej części wizjera)</li> <li>• Pomiar punktowy (około 3,5% środkowej części wizjera)</li> <li>• Pomiar centralnie ważony uśredniony</li> </ul>
Zakres pomiaru jasności:	Od 1 do 20 EV (temperatura pokojowa, ISO 100)
Regulacja ekspozycji:	Programowa AE (Inteligentna scena auto, Błysk wyłączony, Twórcze Auto, Portrety, Krajobrazy, Małe odległości, Sport, tryby specjalnych ujęć (Dzieci, Żywność, Światło świec, Nocne portrety, Zdjęcia nocne z ręki, Kontrola podświetlenia HDR), Program, Preselekcja czasu, Preselekcja przysłony, ręczna regulacja ekspozycji)
Czułość ISO (zalecany wskaźnik ekspozycji)	Tryby strefy podstawowej*: czułość ISO 100–6400, ustawiana automatycznie * Krajobrazy: ISO 100–1600, <SCN> Zdjęcia nocne z ręki: ISO 100–12800 Tryby strefy twórczej: ISO 100–12800, ustawiana ręcznie (z dokładnością do pełnego stopnia); ISO 100–6400, ustawiana automatycznie; w trybie automatycznej czułości ISO można ustawić maksymalną czułość ISO; możliwość rozszerzenia czułości ISO do wartości „H” (odpowiednik ISO 25600)
Korekta ekspozycji:	Ręcznie: ±5 stopni z dokładnością do 1/3 lub 1/2 stopnia Sekwencja naświetlania: ±2 stopnie z dokładnością do 1/3 lub 1/2 stopnia (możliwość używania w połączeniu z ręczną korektą ekspozycji)
Blokada AE:	Automatyczna :stosowana po uzyskaniu ostrości w trybie One-Shot AF z pomiarem wielosegmentowym Ręczna: za pomocą przycisku blokady AE
Fotografowanie bez migotania:	Tak

## • Migawka

Typ:	Migawka szczelinowa sterowana elektronicznie
Czas naświetlania:	Od 1/4000 s do 30 s (całkowity zakres czasów naświetlania; dostępny zakres zależy od trybu fotografowania), tryb Bulb, czas synchronizacji z lampą błyskową 1/200 s

## • Układ wyzwiania migawki

Tryb wyzwiania migawki:	Pojedyncze zdjęcia, serie zdjęć, ciche pojedyncze zdjęcia, ciche serie zdjęć Samowyzwalacz: 10-sekundowe opóźnienie/zdalne wyzwianie, 2-sekundowe opóźnienie, 10-sekundowe opóźnienie w przypadku serii zdjęć
Szybkość serii zdjęć:	Serie zdjęć: maks. około 5,0 kl./s Ciche serie zdjęć: maks. około 3,0 kl./s

Maksymalna liczba zdjęć seryjnych (przybliżona): JPEG duży rozmiar/niska kompresja: 180 (940) zdjęć  
RAW: 7 (8) zdjęć  
RAW+JPEG duży rozmiar/niska kompresja: 6 (6) zdjęć  
\* Wartości obliczone na podstawie standardów testowania firmy Canon (format obrazu 3:2, ISO 100; standardowy styl obrazów) i z użyciem karty 8 GB.  
\* Wartości podane w nawiasach odnoszą się do karty UHS-I 8 GB, w oparciu o standardy testowania firmy Canon.

### • Lampa błyskowa

Wbudowana lampa błyskowa: Lampa błyskowa z mechanizmem automatycznego wysuwania  
Liczba przewodnia: około 12 (ISO 100, wartość w metrach)  
Pokrycie błysku: kąt widzenia odpowiadający w przybliżeniu kątowi obiektywu 17 mm  
Czas ładowania około 3 s

Zewnętrzna lampa błyskowa: Lampy błyskowe Speedlite serii EX  
Pomiar błysku: Automatyka błysku E-TTL II  
Korekta ekspozycji lampy:  $\pm 2$  stopnie z dokładnością do 1/3 lub 1/2 stopnia  
Blokada ekspozycji lampy: Dostępne  
Złącze PC: Brak  
Sterowanie lampą: Nastawy wbudowanej lampy błyskowej, nastawy zewnętrznej lampy Speedlite, ustawienia funkcji indywidualnych zewnętrznej lampy Speedlite  
Możliwość sterowania bezprzewodową lampą błyskową z wykorzystaniem transmisji optycznej

### • Fotografowanie w trybie Live View

Metoda regulacji ostrości: Układ Hybrid CMOS AF III (Twarz+Śledzenie, FlexiZone - Multi, FlexiZone - Single), ostrość ręczna (powiększenie około 5/10x)  
Działanie AF: One-Shot AF, Servo AF  
Ciągły AF: Dostępne  
Zakres jasności regulacji ostrości: Od 0 do 18 EV (temperatura pokojowa, ISO 100)  
Migawka dotykowa: Dostępne  
Tryb pomiaru: Pomiar w czasie rzeczywistym na matrycy światłoczułej  
Pomiar wielosegmentowy (315 stref), pomiar skupiony (około 10% powierzchni ekranu Live View), pomiar punktowy (około 2,7% powierzchni ekranu Live View), pomiar centralnie ważony uśredniony od 0 do 20 EV (temperatura pokojowa, ISO 100)

Zakres pomiaru jasności: Zakres pomiaru jasności: od 0 do 20 EV (temperatura pokojowa, ISO 100)

Filtr twórczy: Ziarnisty Cz/B, Miękka ostrość, Efekt rybiego oka, Efekt pogrubienia artystycznego, Efekt akwareli, Efekt aparatu-zabawki, Efekt miniatury

Wyświetlanie siatki: Dwa typy

## • Filmowanie

Format zapisu:	MP4
filmy:	MPEG-4 AVC/H.264
	Zmienna (średnia) szybkość transmisji
Dźwięk:	AAC
Rozdzielczość i	Full HD (1920×1080) : 29,97p/25,00p/23,98p
prędkość nagrywania:	HD (1280×720) : 59,94p/50,00p/29,97p/25,00p
	VGA (640×480) : 29,97p/25,00p
Metoda kompresji:	Standard/Lekka
Rozmiar pliku:	Full HD (29,97p/25,00p/23,98p)
	(standard) : około 216 MB/min
	Full HD (29,97p/25,00p) (lekka) : około 87 MB/min
	HD (59,94p/50,00p) (standardowa) : około 187 MB/min
	HD (29,97p/25,00p) (lekka) : około 30 MB/min
	VGA (29,97p/25,00p) (standardowa): około 66 MB/min
	VGA (29,97p/25,00p) (lekka) : około 23 MB/min
	Filmowanie HDR : około 94 MB/min
Metoda regulacji	Taka sama regulacja ostrości jak w przypadku
ostrości:	fotografowania w trybie Live View
Zoom cyfrowy:	Okolo 3–10x
Filmowy Serwo AF	Dostępne
Zakres jasności regulacji	Od 0 do 18 EV (temperatura pokojowa, ISO 100)
ostrości:	
Tryb pomiaru:	Pomiar centralnie ważony uśredniony i
	wielosegmentowy na matrycy światłoczułej
	* Automatyczne ustawianie przez metodę regulacji ostrości.
Zakres pomiaru jasności:	Od 0 do 20 EV (temperatura pokojowa, ISO 100)
Regulacja ekspozycji:	Programowa AE w przypadku filmów oraz ręczna regulacja ekspozycji
Korekta ekspozycji:	±3 stopnie z dokładnością do 1/3 lub 1/2 stopnia
Czułość ISO (zalecany	W przypadku fotografowania z automatyczną regulacją ekspozycji:
wskaźnik ekspozycji)	ISO 100–6400, ustawiana automatycznie
	Ręczna regulacja ekspozycji: ISO 100–6400, ustawiana
	automatycznie/ręcznie; możliwość rozszerzenia do
	wartości „H” (odpowiednik ISO 12800)
Filmy HDR:	Tak
Film z efektem miniatury:	Tak
Migawka wideo:	Możliwość ustawienia długości 2, 4 lub 8 sekund
Nagrywanie dźwięku:	Wbudowane mikrofony stereo
	Dostępne złącze zewnętrznego mikrofonu stereo
	Możliwość regulacji poziomu nagrywania, dostępny filtr wiatru, dostępny tłumik
Wyświetlanie siatki:	Dwa typy
Fotografowanie:	Tak

**• Monitor LCD**

Typ:	Kolorowy monitor ciekłokrystaliczny TFT
Przekątna monitora i liczba punktów:	Panoramiczny, 7,7 cm (3 cale) (3:2), około 1,04 miliona punktów
Regulacja jasności:	Ręczna (7 poziomów)
Wyświetlanie poziomicy elektronicznej:	Tak
Języki interfejsu:	25
Technologia ekranu dotykowego:	Czujniki pojemnościowe
Przewodnik po funkcjach:	Wyświetlany

**• Odtwarzanie**

Format wyświetlania obrazów:	Wyświetlanie pojedynczego obrazu (bez informacji o obrazie), wyświetlanie pojedynczego obrazu (z prostymi informacjami), wyświetlanie pojedynczego obrazu (wyświetlone informacje o obrazie: szczegółowe informacje, obiektyw/histogram, balans bieli, styl obrazów, przestrzeń kolorów/redukcja zakłóceń, korekcja aberracji obiektywu), indeks (4/9/36/100 obrazów)
Powiększenie:	Około 1,5–10x
Alarm prześwietlenia:	Migają obszary prześwietlone
Wyświetlanie punktu AF:	Dostępne
Metoda przeglądania obrazów:	Pojedynczy obraz, przeskok o 10 lub 100 obrazów, wg daty fotografowania, wg folderów, wg filmów, wg zdjęć, wg oceny
Obracanie obrazu:	Tak
Oceny:	Dostępne
Odtwarzanie filmów:	Włączone (monitor LCD, wyjście audio i wideo, wyjście HDMI) Wbudowany głośnik
Ochrona obrazów:	Tak
Pokaz przezroczy:	Wszystkie obrazy, wg daty, wg folderów, wg filmów, wg zdjęć lub wg oceny Dostępnych jest pięć efektów przejścia
Muzyka w tle:	Możliwość wybrania do pokazów przezroczy i odtwarzania filmów

**• Dodatkowa obróbka obrazów**

Filtry twórcze:	Ziarnisty Cz/B, Mięka ostrość, Efekt rybiego oka, Efekt pogrubienia artystycznego, Efekt akwareli, Efekt aparatu-zabawki, Efekt miniatury
Zmiana rozmiaru:	Tak
Kadrowanie:	Tak

**• Drukowanie bezpośrednio**

Obsługiwane drukarki:	Drukarki zgodne ze standardem PictBridge
Obrazy, które można drukować:	Obrazy JPEG i RAW
Polecenie wydruku obrazów:	Zgodność z wersją 1.1 DPOF

## • Funkcje indywidualne

Funkcje indywidualne: 14

Zapis pozycji na karcie Tak

Moje menu:

Informacje o prawach autorskich: Możliwość wprowadzania i dołączania

## • Interfejsy

Złącze wyjścia audio-video/złącze cyfrowe:	Analogowe wyjście wideo (zgodne z NTSC/PAL)/ stereofoniczne wyjście audio Odpowiednik Hi-Speed USB: komunikacja z komputerem, drukowanie bezpośrednie, odbiornik GPS GP-E2, łączenie ze stacją Connect Station CS100 Typ C (automatyczna zmiana rozdzielczości), zgodne ze standardem CEC
Złącze wyjścia HDMI mini:	
Złącze wejścia mikrofonu zewnętrznego:	Średnica 3,5 mm, miniwytyk stereo
Złącze zdalnego wyzwalania:	Dla elektronicznego wężyka spustowego RS-60E3
Zdalne fotografowanie bezprzewodowe:	Zgodność z pilotami zdalnego sterowania RC-6
Karta Eye-Fi:	Zgodna

## • Zasilanie

Akumulator:	Akumulator LP-E17 (1 szt.) * Zasilanie sieciowe może być dostarczane przez zestaw zasilający AC Adapter Kit ACK-E18.
Dostępna liczba zdjęć:	Fotografowanie z wizjerem: około 440 zdjęć w temperaturze pokojowej (23°C), około 400 zdjęć w niskiej temperaturze (0°C) Fotografowanie w trybie Live View: około 180 zdjęć w temperaturze pokojowej (23°C), około 150 zdjęć w niskiej temperaturze (0°C) * Całkowicie naładowany akumulator LP-E17.
Czas nagrywania filmu:	Okolo 1 godz. i 20 min w temperaturze pokojowej (23°C) Okolo 1 godz. w niskiej temperaturze (0°C) * Całkowicie naładowany akumulator LP-E17.

## • Wymiary i masa

Wymiary (szer. × wys. × dł.):	Okolo 131,9 × 100,9 × 77,8 mm
Masa:	Okolo 565 g (zgodnie z zaleceniami Camera & Imaging Products Association) Okolo 520 g (tylko korpus)

## • Środowisko pracy

Zakres temperatur:	0–40 °C
Wilgotność podczas pracy:	85% lub mniej

### • Akumulator LP-E17

Typ:	Akumulator litowo-jonowy
Napięcie nominalne:	7,2 V DC
Pojemność akumulatora:	1040 mAh
Zakres temperatur podczas pracy:	Podczas ładowania: 5–40°C Podczas fotografowania: 0–40°C
Wilgotność podczas pracy:	85% lub mniej
Wymiary (szer. × wys. × dł.):	Okolo 33,0 × 14,0 × 49,4 mm
Masa:	Okolo 45 g (bez pokrywy ochronnej)

### • Ładowarka LC-E17

Zgodne akumulatory:	Akumulator LP-E17
Czas ładowania:	Okolo 2 godz. (w temperaturze pokojowej (23°C))
Napięcie wejściowe:	100–240 V (przemienne, 50/60 Hz)
Napięcie wyjściowe:	8,4 V DC / 700 mA
Zakres temperatur podczas pracy:	5–40°C
Wilgotność podczas pracy:	85% lub mniej
Wymiary (szer. × wys. × dł.):	Okolo 67,3 × 27,7 × 92,2 mm (wtyczka ładowarki schowana)
Masa:	Okolo 85 g

### • Ładowarka LC-E17E

Zgodne akumulatory:	Akumulator LP-E17
Czas ładowania:	Okolo 2 godz. (w temperaturze pokojowej (23°C))
Napięcie wejściowe:	100–240 V (przemienne, 50/60 Hz)
Napięcie wyjściowe:	8,4 V DC / 700 mA
Zakres temperatur podczas pracy:	5–40°C
Wilgotność podczas pracy:	85% lub mniej
Wymiary (szer. × wys. × dł.):	Okolo 67,3 × 27,7 × 92,2 mm (bez przewodu zasilającego)
Masa:	Okolo 80 g (bez przewodu zasilającego)



**• EF-S18-135mm f/3.5-5.6 IS STM**

Ogniskowa / przysłona:	18–135 mm f/3,5–5,6
Konstrukcja obiektywu:	16 elementów w 12 grupach
Minimalny otwór przysłony:	f/22–36 * f/22–38 w przypadku przystosów przysłony o 1/2 stopnia
Kąt widzenia:	Po przekątnej: 74°20'–11°30' W pionie: 45°30'–6°20' W poziomie: 64°30'–9°30'
Minimalna odległość ostrzenia:	0,39 m
Maksymalne powiększenie:	0,28x (przy ogniskowej 135 mm)
Pole widzenia:	Od 248 × 372 do 53 × 80 mm (w przybliżeniu) (przy 0,39 m)
Rozmiar filtra:	67 mm
Maksymalna średnica × długość:	Okolo 76,6 × 96,0 mm
Masa:	Okolo 480 g
Oslona:	EW-73B (sprzedawana osobno)
Dekiel na obiektyw:	E-67 II
Pokrowiec:	LP1116 (sprzedawany osobno)

**• EF-S18-55mm f/3.5-5.6 IS STM**

Ogniskowa / przysłona:	18-55 mm f/3,5–5,6
Konstrukcja obiektywu:	13 elementów w 11 grupach
Minimalny otwór przysłony:	f/22–36 * f/22–38 w przypadku przystosów przysłony o 1/2 stopnia
Kąt widzenia:	Po przekątnej: 74°20'–27°50' W pionie: 45°30'–15°40' W poziomie: 64°30'–23°20'
Minimalna odległość ostrzenia:	0,25 m
Maksymalne powiększenie:	0,36x (przy ogniskowej 55 mm)
Pole widzenia:	Od 129 × 199 do 42 × 63 mm (w przybliżeniu) (przy 0,25 m)
Rozmiar filtra:	58 mm
Maksymalna średnica × długość:	Okolo 69,0 × 75,2 mm
Masa:	Okolo 205 g
Oslona:	EW-63C (sprzedawana osobno)
Dekiel na obiektyw:	E-58 II
Pokrowiec:	LP1016 (sprzedawany osobno)

### • EF-S55-250mm f/4-5.6 IS STM

Ogniskowa / przysłona:	55–250 mm f/4–5,6
Konstrukcja obiektywu:	15 elementów w 12 grupach
Minimalny otwór przysłony:	f/22–32
Kąt widzenia:	Po przekątnej: 27°50'–6°15' W pionie: 15°40'–3°30' W poziomie: 23°20'–5°20'
Minimalna odległość ostrzenia:	0,85 m
Maksymalne powiększenie:	0,29x (przy ogniskowej 250 mm)
Pole widzenia:	Od 197 × 296 do 52 × 78 mm (w przybliżeniu) (przy 0,85 m)
Rozmiar filtra:	58 mm
Maksymalna średnica × długość:	Okolo 70,0 × 111,2 mm
Masa:	Okolo 375 g
Ośłona:	ET-63 (sprzedawana osobno)
Dekiel na obiektyw:	E-58 II
Pokrowiec:	LP1019 (sprzedawany osobno)

### • EF-S18-200mm f/3.5-5.6 IS

Ogniskowa / przysłona:	18–200 mm f/3,5–5,6
Konstrukcja obiektywu:	16 elementów w 12 grupach
Minimalny otwór przysłony:	f/22–36 * f/22–38 w przypadku przyrostów przysłony o 1/2 stopnia
Kąt widzenia:	Po przekątnej: 74°20'–7°50' W pionie: 45°30'–4°20' W poziomie: 64°30'–6°30'
Minimalna odległość ostrzenia:	0,45 m
Maksymalne powiększenie:	0,24x (przy ogniskowej 200 mm)
Pole widzenia:	Od 291 × 452 do 62 × 93 mm (w przybliżeniu) (przy 0,45 m)
Rozmiar filtra:	72 mm
Maksymalna średnica × długość:	Okolo 78,6 × 102 mm
Masa:	Okolo 595 g
Ośłona:	EW-78D (sprzedawana osobno)
Dekiel na obiektyw:	E-72 II
Pokrowiec:	LP1116 (sprzedawany osobno)

- Wszystkie powyższe dane zostały obliczone w oparciu o standardy testowania opracowane przez firmę Canon oraz stowarzyszenie Camera & Imaging Products Association.
- Wymienione powyżej wymiary, maksymalna średnica, długość i masa opierają się na wytycznych stowarzyszenia Camera & Imaging Products Association (z wyjątkiem masy samego korpusu).
- Dane techniczne i wygląd produktu mogą ulec zmianie bez powiadomienia.
- W przypadku problemów z podłączonym do aparatu obiektywem wyprodukowanym przez inną firmę niż Canon należy skontaktować się z jego producentem.

## Znaki towarowe

- Adobe jest znakiem towarowym firmy Adobe Systems Incorporated.
- Microsoft i Windows są znakami towarowymi lub zastrzeżonymi znakami towarowymi firmy Microsoft Corporation w Stanach Zjednoczonych i/lub innych krajach.
- Macintosh i Mac OS są zastrzeżonymi znakami towarowymi firmy Apple Inc. w Stanach Zjednoczonych i innych krajach.
- Logo SDXC jest znakiem towarowym firmy SD-3C, LLC.
- HDMI, logo HDMI oraz High-Definition Multimedia Interface są znakami towarowymi lub zastrzeżonymi znakami towarowymi firmy HDMI Licensing LLC.
- Wszystkie inne znaki towarowe należą do ich prawnych właścicieli.

## Informacje dotyczące licencji MPEG-4

„Produkt ten jest objęty zgodną z patentami korporacji AT&T licencją na korzystanie ze standardu MPEG-4 i może być używany w celach kodowania i dekodowania materiału wideo zgodnego z MPEG-4, pod warunkiem, że materiał zakodowany w standardzie MPEG-4 powstał wyłącznie (1) na użytek osobisty i niekomercyjny lub (2) za pośrednictwem dostawcy wideo, który otrzymał zgodną z patentami korporacji AT&T licencję na dostarczanie materiałów wideo zgodnych z MPEG-4. Na korzystanie ze standardu MPEG-4 w dowolny inny sposób nie jest udzielana jakakolwiek licencja (także domniemana)”.

## About MPEG-4 Licensing

“This product is licensed under AT&T patents for the MPEG-4 standard and may be used for encoding MPEG-4 compliant video and/or decoding MPEG-4 compliant video that was encoded only (1) for a personal and non-commercial purpose or (2) by a video provider licensed under the AT&T patents to provide MPEG-4 compliant video. No license is granted or implied for any other use for MPEG-4 standard.”

\* Notice displayed in English as required.

## Zaleca się korzystanie z oryginalnych akcesoriów firmy Canon

Konstrukcja produktu umożliwia osiągnięcie doskonałej wydajności pod warunkiem stosowania oryginalnych akcesoriów firmy Canon.

Firma Canon nie ponosi odpowiedzialności za jakiegokolwiek uszkodzenia produktu lub wypadki, takie jak pożar itp., spowodowane awarią akcesoriów innych niż oryginalne akcesoria Canon (np. wyciek zawartości lub wybuch akumulatora). Należy pamiętać, iż niniejsza gwarancja nie stosuje się do napraw, które przeprowadzane są z uwagi na awarię akcesoriów innych niż oryginalne akcesoria firmy Canon. Naprawy takie można zlecić, uiszczając odpowiednią opłatę.

**Tylko dla krajów Unii Europejskiej oraz EOG  
(Norwegia, Islandia i Liechtenstein)**



Te symbole oznaczają, że produktu nie należy wyrzucać razem z odpadami gospodarstwa domowego, zgodnie z dyrektywą WEEE w sprawie zużytego sprzętu elektrycznego i elektronicznego (2012/19/UE) lub dyrektywą w sprawie baterii (2006/66/WE) bądź przepisami krajowymi wdrażającymi te dyrektywy.

Jeśli pod powyższym symbolem znajduje się symbol chemiczny, zgodnie z dyrektywą w sprawie baterii oznacza to, że bateria lub akumulator zawiera metal ciężki (Hg = rtęć, Cd = kadm, Pb = ołów) w stężeniu przekraczającym odpowiedni poziom określony w dyrektywie w sprawie baterii.

Użytkownicy baterii i akumulatorów mają obowiązek korzystać z dostępnego programu zwrotu, recyklingu i utylizacji baterii oraz akumulatorów.

Niewłaściwe postępowanie z tego typu odpadami może mieć wpływ na środowisko i zdrowie ludzi ze względu na substancje potencjalnie niebezpieczne, związane ze zużytym sprzętem elektrycznym i elektronicznym. Państwa współpraca w zakresie właściwej utylizacji tego produktu przyczyni się do efektywnego wykorzystania zasobów naturalnych.

W celu uzyskania informacji o sposobie recyklingu tego produktu prosimy o kontakt z właściwym urzędem miejskim lub zakładem gospodarki komunalnej bądź zapraszamy na stronę [www.canon-europe.com/weee](http://www.canon-europe.com/weee), lub [www.canon-europe.com/battery](http://www.canon-europe.com/battery).

**PRZESTROGA**

ZAMIANA BATERII NA BATERIĘ NIEWŁAŚCIWEGO TYPU GROZI WYBUCHEM.  
ZUŻYTE BATERIE NALEŻY WYRZUCAĆ ZGODNIE Z PRZEPISAMI LOKALNYMI.

# 15

## Wyświetlanie instrukcji obsługi na płycie DVD / pobieranie obrazów do komputera

Niniejszy rozdział zawiera omówienie sposobu wyświetlania instrukcji obsługi aparatu i oprogramowania (na dołączonej płycie DVD-ROM) w komputerze, pobierania obrazów z aparatu do komputera, a także przegląd zawartości płyty CD-ROM EOS Solution Disk i objaśnienie sposobu instalacji oprogramowania w komputerze.



**EOS Camera Instruction  
Manuals Disk**



**EOS Solution Disk**  
(oprogramowanie)



Na płycie EOS Camera Instruction Manuals Disk (DVD-ROM) znajdują się następujące elektroniczne instrukcje (PDF):

- **Instrukcja obsługi**

Objaśnienia wszystkich procedur i funkcji aparatu, w tym podstawowe informacje.

- **Instrukcja obsługi funkcji Wi-Fi/NFC**

Objaśnia wszystkie funkcje i operacje Wi-Fi/NFC; zawiera także podstawowe informacje.

- **Instrukcje obsługi oprogramowania**

Instrukcje obsługi oprogramowania w plikach PDF zamieszczonych na płycie EOS Solution Disk (patrz str. 419).

## Wyświetlanie zawartości płyty DVD-ROM EOS Camera Instruction Manuals Disk

## [WINDOWS]



## EOS Camera Instruction Manuals Disk

Skopiuj instrukcje obsługi w postaci plików PDF z płyty do komputera.

- 1 Włóż płytę EOS Camera Instruction Manuals Disk (DVD) do napędu DVD-ROM w komputerze.
- 2 Kliknij dwukrotnie ikonę [**My Computer/Mój komputer**] na pulpicie, a następnie kliknij dwukrotnie napęd DVD-ROM, do którego została włożona płyta.
- 3 Kliknij nazwę instrukcji obsługi, którą chcesz wyświetlić.
  - Wybierz swój język i system operacyjny.
  - ▶ Zostanie wyświetlony indeks instrukcji obsługi.

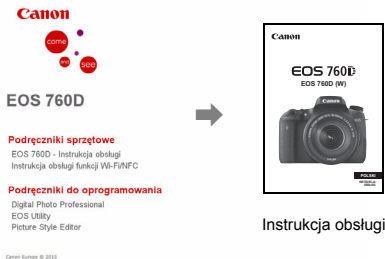

Aby można było wyświetlić pliki instrukcji obsługi (format PDF), musi być zainstalowane oprogramowanie Adobe Reader (zalecana jest najnowsza wersja). Jeśli program Adobe Reader nie jest zainstalowany w komputerze, zainstaluj go. Aby zapisać instrukcję obsługi w formacie PDF w komputerze, użyj polecenia „Save” (Zapisz) w programie Adobe Reader. Aby uzyskać więcej informacji na temat używania programu Adobe Reader, skorzystaj z menu pomocy programu Adobe Reader.



- Instrukcja obsługi zawiera łącza do stron, które umożliwiają szybkie przejście do żądanej strony. Wystarczy kliknąć numer strony na stronie spisu treści lub w skorowidzu, aby przejść do tej strony.

## Wyświetlanie zawartości płyty DVD-ROM EOS Camera Instruction Manuals Disk

[MACINTOSH]



### EOS Camera Instruction Manuals Disk

Skopiuj instrukcje obsługi w postaci plików PDF z płyty do komputera.

- 1 Włóż płytę EOS Camera Instruction Manuals Disk (DVD) do napędu DVD-ROM w komputerze Macintosh.
- 2 Kliknij dwukrotnie ikonę płyty.
- 3 Kliknij dwukrotnie plik START.html.
- 4 **Kliknij nazwę instrukcji obsługi, którą chcesz wyświetlić.**
  - Wybierz swój język i system operacyjny.
  - ▶ Zostanie wyświetlony indeks instrukcji obsługi.



Aby można było wyświetlić pliki instrukcji obsługi (format PDF), musi być zainstalowane oprogramowanie Adobe Reader (zalecana jest najnowsza wersja). Jeśli program Adobe Reader nie jest zainstalowany w komputerze Macintosh, zainstaluj go. Aby zapisać instrukcję obsługi w formacie PDF w komputerze, użyj polecenia „Save” (Zapisz) w programie Adobe Reader. Aby uzyskać więcej informacji na temat używania programu Adobe Reader, skorzystaj z menu pomocy programu Adobe Reader.



- Instrukcja obsługi zawiera łącza do stron, które umożliwiają szybkie przejście do żądanej strony. Wystarczy kliknąć numer strony na stronie spisu treści lub w skorowidzu, aby przejść do tej strony.



# Pobieranie obrazów do komputera

Oprogramowanie EOS umożliwia pobieranie obrazów z aparatu do komputera. Istnieją dwa sposoby, aby to zrobić.

## Pobieranie przez podłączenie aparatu do komputera

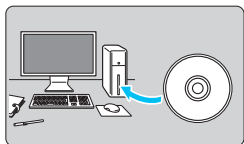

- 1 Zainstaluj oprogramowanie (str. 420).

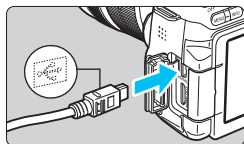

- 2 Użyj dołączonego kabla interfejsu, aby podłączyć aparat do komputera.

- Skorzystaj z kabla interfejsu dostarczonego z aparatem.
- Podłącz kabel do złącza cyfrowego aparatu w taki sposób, aby symbol <math>\langle \leftrightarrow \rangle</math> na wtyczce kabla był skierowany w stronę przedniej części aparatu.
- Podłącz wtyczkę kabla do gniazda USB komputera.

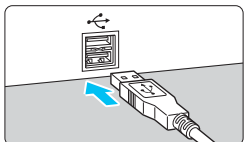

- 3 Użyj oprogramowania EOS Utility, aby pobrać zdjęcia.

- Informacje na ten temat można znaleźć w dokumencie „EOS Utility Instrukcja obsługi” (str. 414).



Jeśli w pozycji [**1**: Wi-Fi/NFC] wybrano opcję [Włącz], nie można podłączyć aparatu do komputera. Wybierz w pozycji [Wi-Fi/NFC] opcję [Wyłącz], a następnie ponownie podłącz aparat do komputera kablem interfejsu.

## Pobieranie obrazów przy użyciu czytnika kart

Do pobierania obrazów do komputera można użyć także czytnika kart.

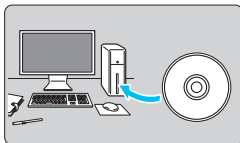

- 1 Zainstaluj oprogramowanie**  
(str. 420).

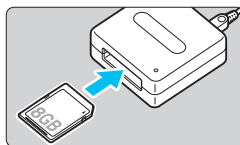

- 2 Włóż kartę pamięci do czytnika kart.**

- 3 Użyj oprogramowania Digital Photo Professional, aby pobrać zdjęcia.**

- Informacje na ten temat można znaleźć w dokumencie „Digital Photo Professional instrukcja obsługi” (str. 414).

 Aby pobrać obrazy z aparatu do komputera przy pomocy czytnika kart, ale bez użycia oprogramowania EOS, należy skopiować folder DCIM do komputera.

# Informacje dotyczące oprogramowania



## EOS Solution Disk

Ta płyta zawiera oprogramowanie dla aparatów z serii EOS.



Warto pamiętać, że oprogramowanie dostarczone z poprzednimi aparatami może nie obsługiwać zdjęć ani filmów wykonywanych za pomocą tego aparatu. Skorzystaj z oprogramowania dostarczonego z aparatem.

## 1 EOS Utility

Oprogramowanie do komunikacji między aparatem a komputerem

- Umożliwia pobieranie do komputera obrazów (fotografie/filmy) zarejestrowanych aparatem.
- Umożliwia wprowadzanie wielu różnych ustawień w aparacie z poziomu komputera.
- Umożliwia zdalne fotografowanie po podłączeniu aparatu do komputera.

## 2 Digital Photo Professional

Oprogramowanie do wyświetlania i edycji obrazów

- Umożliwia szybkie wyświetlanie, edycję i drukowanie zarejestrowanych obrazów z wykorzystaniem komputera.
- Umożliwia edycję obrazów bez konieczności zmiany oryginalnych danych.
- Z oprogramowania może korzystać szerokie grono użytkowników — od amatorów po profesjonalistów. Korzystanie z tego oprogramowania jest zalecane szczególnie w przypadku rejestrowania głównie obrazów w formacie RAW.

## 3 Picture Style Editor

Oprogramowanie do tworzenia plików stylu obrazów

- To oprogramowanie jest przeznaczone dla zaawansowanych użytkowników z doświadczeniem w przetwarzaniu obrazów.
- Styl obrazów można dostosować do właściwości danego obrazu, a następnie utworzyć lub zapisać oryginalny plik stylu obrazów.

# Instalowanie oprogramowania

## Instalowanie oprogramowania w systemie Windows

Zgodny system operacyjny

Windows 8.1

Windows 8

Windows 7

**1** Upewnij się, że aparat nie jest podłączony do komputera.



- **Nie należy podłączać aparatu do komputera przed zainstalowaniem oprogramowania. Oprogramowanie nie zostanie zainstalowane prawidłowo.**
- Jeżeli zainstalowana jest poprzednia wersja, wykonaj poniższe czynności, aby przeinstalować oprogramowanie. (Nowa wersja zastąpi dotychczasową wersję).

**2** Włóż płytę EOS Solution Disk (CD-ROM).

**3** Wybierz swój obszar geograficzny, kraj i język.

**4** Kliknij opcję [**Easy Installation/Prosta instalacja**], aby rozpocząć instalację.

- Wykonuj polecenia wyświetlane na ekranie, aby dokończyć procedurę instalacji.
- Jeśli pojawi się stosowny monit, zainstaluj oprogramowanie Microsoft Silverlight.

**5** Kliknij opcję [**Finish/Zakończ**] po zakończeniu instalacji.

**6** Wymij płytę CD.

## Instalowanie oprogramowania w systemie Macintosh

Zgodny system operacyjny **MAC OS X 10.8–10.10**

- 1 Upewnij się, że aparat nie jest podłączony do komputera.
  -  **Nie należy podłączać aparatu do komputera przed zainstalowaniem oprogramowania. Oprogramowanie nie zostanie zainstalowane prawidłowo.**
  - Jeżeli zainstalowana jest poprzednia wersja, wykonaj poniższe czynności, aby przeinstalować oprogramowanie. (Nowa wersja zastąpi dotychczasową wersję).
- 2 Włóż płytę EOS Solution Disk (CD-ROM).
  - Na pulpicie kliknij dwukrotnie ikonę napędu CD-ROM, aby otworzyć jego okno, a następnie kliknij dwukrotnie [**setup**]
- 3 Wybierz swój obszar geograficzny, kraj i język.
- 4 Kliknij opcję [**Easy Installation/Prosta instalacja**], aby rozpocząć instalację.
  - Wykonuj polecenia wyświetlane na ekranie, aby dokończyć procedurę instalacji.
- 5 Kliknij polecenie [**Restart/Uruchom ponownie**] po zakończeniu instalacji.
- 6 Po ponownym uruchomieniu komputera wyjmij płytę CD.



# Skorowidz

## Liczby

10- lub 2-sekundowy samowyzwalacz	124
1280x720	245
1920x1080	245
19-punktowy AF, wybieranie automatyczne	114
640x480	245

## A

<b>A*</b> (inteligentna scena auto)	76
adapter prądu stałego	365
Adobe RGB	156
AF	
brak ostrości	50, 51, 120, 224
działanie AF	110, 216
metoda AF	218, 263
obiekty utrudniające pracę AF	120, 224
oświetlenie wspomagające AF	354
punkt AF	114
ręczna regulacja ostrości (MF)	121, 228
sygnał „bip” (sygnalizator dźwiękowy)	272
tryb wyboru pola AF	114
wybieranie punktu AF	116
zmiana kompozycji	79
AI FOCUS (AI Focus AF)	112
AI SERVO (tryb AI Servo AF)	79, 112
akcesoria	3
akumulator	36, 38, 43
alarm prześwietlenia	324
album migawek wideo	253
aparat	
drgania aparatu	173
ekran ustawień	362
kasowanie nastaw aparatu	282
trzymanie aparatu	51
Auto Lighting Optimizer (Automatyczny optymalizator jasności)	146
autofokus (AF)	110, 216
automatyczne obracanie obrazów pionowych	281

automatyczne odtwarzanie	308
automatyczne resetowanie	278
automatyczne wyłączanie	42, 273
automatyczny wybór punktu AF	114, 118
Av (AE z preselekcją przysłony)	162
wyjście A/V (wyjście audio-wideo)	315

## B

B/W (monochromatyczny)	136, 139
balans bieli	142
korekcja	144
sekwencja	145
wg wzorca	142
własny	143
blokada AE	172
blokada ekspozycji lampy	179
blokada kilku funkcji	55
blokada lustra podniesionego	173, 356
blokada ostrości	79
bracketing ekspozycji z lampą (FEB)	186
BULB (ekspozycja w trybie bulb)	166

## C

<b>CA</b> (twórcze auto)	82
ciągły AF	214
ciche zdjęcia	
pojedyncze zdjęcia	122
serie zdjęć	122
czas kontrolnego wyświetlania	273
czas letni	45
czułość → czułość ISO	
czułość ISO	132
automatyczna (Auto)	134
dodatkowe czułości (ISO)	352
maksymalna czułość ISO dla trybu automatycznej czułości ISO	133
czyszczenie (matryca światłoczuła)	286, 289
czyszczenie matrycy	286, 289

<b>D</b>	
dane dla retuszu kurzu .....	287
dane techniczne .....	401
data/czas .....	44
detekcja migotania .....	30, 72
długie czasy naświetlania .....	166
dostępna liczba zdjęć ....	43, 127, 203
dostępność funkcji według trybu fotografowania .....	370
dotykane .....	62
drgania aparatu .....	50, 51
drukowanie .....	333
efekty drukowania .....	338
kadrowanie .....	341
korekcja przesunięcia .....	341
opcje fotoksiążki .....	347
opcje papieru .....	336
polecenie wydruku obrazów (DPOF) .....	343
układ strony .....	337
drukowanie bezpośrednie .....	334
duży rozmiar (jakość rejestracji obrazów) .....	28, 329
dzieci .....	91
<b>E</b>	
efekt akwareli .....	212, 328
efekt aparatu zabawki .....	213, 328
efekt filtru .....	139, 326
efekt miniatury .....	213, 328
efekt pogrubienia artystycznego ....	212, 328
efekt rybiego oka .....	212, 328
efekt tonalny (monochromatyczny) ...	139
ekran dotykowy .....	27, 62, 295
ekran informacji o obrazie .....	320
elektroniczny wężyk spustowy ....	367
<b>F</b>	
filmowanie HDR .....	249
filmy .....	233
album migawek wideo .....	253
automatyczna regulacja ekspozycji .....	234
blokada AE .....	172
cyfrowy zoom podczas nagrywania .....	248
czas nagrywania .....	247
edycja .....	306
ekran informacji .....	239
film z efektem miniatury .....	251
filmowanie HDR .....	249
filmowy serwo AF .....	263
filtr wiatru .....	266
fotografowanie .....	242
metoda AF .....	244, 263
migawki wideo .....	253
nagrywanie dźwięku .....	266
nagrywanie z ręczną regulacją ekspozycji .....	237
odtwarzanie .....	304
oglądanie filmów .....	302
ostrość ręczna .....	234
rozdzielczość .....	245
rozmiar pliku .....	247
siatka .....	265
szybkie nastawy .....	244
szybkość nagrywania .....	245
timer pomiarowy .....	265
tłumik .....	266
wielkość nagrywanego filmu .....	245
wycinanie pierwszej i ostatniej sceny .....	306
wyświetlanie na ekranie telewizora .....	302, 312
filmy High-Definition (HD) ...	302, 312
filmy z efektem miniatury .....	251
filtr wiatru .....	266
filtry twórcze .....	210, 326
format Full High-Definition (Full HD) .....	233, 302, 312
format obrazu .....	130
formatowanie (inicjalizacja karty) ....	65



fotografowanie bez migotania	154
fotografowanie w trybie Live View	
ciągły AF	214
wyświetlanie siatki	214
fotografowanie w trybie Live View	80, 201
dostępna liczba zdjęć	203
działanie AF	216
ekran informacji	204
FlexiZone - Multi	220
FlexiZone - Single	222
format obrazu	130
ręczna regulacja ostrości (MF)	228
szybkie nastawy	208
timer pomiarowy	215
twarz+śledzenie	218

fotografowanie z pełną automatyką (inteligentna scena auto)	76
fotografowanie z bezprzewodową lampą błyskową	189
fotografowanie ze zdalnym wyzwalaniem	366
funkcje indywidualne	350

## G

głośnik	304
głośność (odtwarzanie filmów)	305
gniazdo statywu	27
gorąca stopka	26, 181

## H

HD	302, 312
HDMI	302, 312
HDMI CEC	313
histogram (jasność/RGB)	324

## I

ikona <b>MENU</b>	8
ikona ☆ (strefa twórcza)	8
ikony ujęć	206, 236
indeks	292
informacje o prawach autorskich	279
inteligentna scena auto	76

## J

jakość rejestracji obrazów	126
jasność (ekspozycja)	169
blokada automatycznej regulacji ekspozycji (blokada AE)	172
korekta ekspozycji	169
metoda pomiaru (tryb pomiaru)	167
sekwencja naświetlania (AEB)	170, 352
jeden punkt AF	114
JPEG	127

## K

kabel	3, 312, 315, 334, 376, 417
kadrowanie	331
karta Eye-Fi	368
karty	24, 39, 65
formatowanie	65
formatowanie pełne	66
klasa szybkości SD	5
przełącznik ochrony przed zapisem	39
przypomnienie o karcie	272
rozwiązywanie problemów	40, 66

karty pamięci → karty	
kasowanie nastaw aparatu	282
kąt widzenia	48
kody błędów	399
kontrast	138
kontrola podświetlenia HDR	96
kontrolka dostępu	40
korygowanie aberracji chromatycznej	151
korekta ekspozycji	169
korygowanie dystorsji	151
korygowanie jasności brzegów	150
krajobrazy	87, 136
kurz na zdjęciach, zapobieganie	286

## L

lampa błyskowa	
bezprzewodowa	187

blokada ekspozycji lampy .....	179
błysk wyłączony .....	81, 85, 99
bracketing ekspozycji z lampą (FEB) .....	186
czas synchronizacji błysku .....	182
efektywny zasięg .....	176
funkcje indywidualne .....	188
korekta ekspozycji lampy .....	178
Manual flash .....	187, 200
redukcja efektu czerwonych oczu .....	177
sterowanie lampą .....	183
tryb synchronizacji (pierwsza/ druga zasłona migawki) .....	187
wbudowana lampa błyskowa .....	176
zewnątrzna lampa błyskowa .....	181
lampy błyskowe producentów innych niż Canon .....	182
liczba pikseli .....	126
LOCK .....	55

**L**

ładowanie .....	36, 43, 364
ładowarka .....	33, 36

**M**

M (ręczna regulacja ekspozycji).....	165
makrofotografia .....	88
maksymalna liczba zdjęć seryjnych .....	127, 128
małe odległości .....	88
mały rozmiar (jakość rejestracji obrazów) .....	28, 329
menu .....	59
moje menu .....	360
procedura ustawień .....	60
ustawienia .....	378
MF (ręczna regulacja ostrości) ...	121, 228
miękką ostrość .....	212, 327
migawka dotykowa .....	226
migawki wideo .....	253
mikrofon .....	234

moje menu .....	360
monitor LCD .....	24, 41
kolor ekranu .....	285
odtworzenie obrazów .....	107, 291
poziomica elektroniczna .....	70
regulacja jasności .....	274
ustawienia funkcji fotografowania .....	28, 56, 67, 363
wyświetlanie menu .....	59, 378
monochromatyczny ....	100, 136, 139
muszla oczna .....	367
muzyka w tle .....	311

**N**

naciśnięcie do końca .....	52
naciśnięcie do połowy .....	52
narastające numery plików .....	277
nasylenie kolorów .....	138
nazewnictwo .....	26
nazwa pliku .....	277
niska kompresja (jakość rejestracji obrazów) .....	28
nocne portrety .....	94
NTSC .....	245, 382

**O**

obiektyw .....	25, 32, 47
Image Stabilizer (Stabilizator obrazu) .....	50
korygowanie aberracji chromatycznej .....	151
korygowanie dystorsji .....	151
korygowanie jasności brzegów .....	150
zwolnienie blokady .....	48
obracanie (obraz) .....	281, 297, 341
obraz czarno-biały .....	100, 136, 139
obrazy alarm prześwietlenia .....	324
automatyczne obracanie .....	281
automatyczne odtwarzanie .....	308
czas kontrolnego wyświetlania .....	273

histogram .....	324	pokrętko wyboru trybów .....	53
indeks .....	292	pokrętko główne .....	53
informacje o obrazie .....	320	pokrętko szybkiej kontroli .....	54
numery plików .....	277	pokrętko wyboru trybów .....	31, 53
ocena .....	298	pokrywa okularu .....	35, 367
ochrona .....	316	pomiar centralnie ważony uśredniony ....	168
odtworzenie .....	107, 291	pomiar punktowy .....	167
pokaz przezroczy .....	308	pomiar skupiony .....	167
przeskok wyświetlania		pomiar wielosegmentowy .....	167
(przeglądanie obrazów) .....	293	portrety .....	86, 136
przesyłanie .....	368	powiększenie .....	228, 294
ręczne obracanie .....	297	poziomica elektroniczna .....	70
usuwanie .....	318	prędkość nagrywania .....	245
widok powiększony .....	294	preselekcja czasu .....	160
wyświetlanie na ekranie		preselekcja przysłony .....	162
telewizora .....	302, 312	priorytet jasnych partii obrazu ....	353
wyświetlanie punktu AF .....	323	profil ICC .....	156
oceny .....	298	programowa AE .....	158
ochrona obrazów .....	316	przesunięcie programu .....	159
odtworzenie .....	107, 291	przeciąganie .....	63
ONE SHOT (tryb One-Shot AF) ....	217	przełącznik trybu ostrości ....	47, 121, 228
opcje fotoksiążki .....	347	przeskok wyświetlania .....	293
oprogramowanie .....	419	przestrzeń kolorów (zakres	
ostrość .....	138	odwzorowania kolorów) .....	156
ostrość ręczna (MF) .....	121, 228	prześwietlone jasne partie obrazu ....	324
ostrzeżenie o wysokiej		przewodnik po funkcjach .....	73
temperaturze .....	230, 268	przycisk INFO. ....	107, 362
<b>P</b>		przymknięcie przysłony .....	164
P (programowa AE) .....	158	przyrosty nastaw ekspozycji ....	352
PAL .....	245, 382	przywracanie ustawień domyślnych ....	282
panel LCD .....	24, 29	punkt regulacji ostrości (punkt AF) ....	114
pasek .....	35	<b>Q</b>	
pobieranie obrazów .....	417	 (szybkie nastawy) ...	57, 98, 208, 244, 300
podgląd głębi ostrości .....	164	<b>R</b>	
podświetlenie (panel LCD) .....	55	ramka obszarowego AF .....	30
pojedyncze zdjęcia ...	85, 122, 371, 373, 375	RAW .....	28, 127, 129
pokaz przezroczy .....	308	RAW+JPEG .....	28, 127, 129
pokrętła			
pokrętko główne .....	53		
pokrętko szybkiej kontroli .....	54		

ręczna regulacja ekspozycji .....	165, 237
ręczne resetowanie .....	278
ręczny balans według wzorca bieli ...	143
redukcja efektu czerwonnych oczu .....	177
redukcja szumów zdjęć seryjnych .....	147
redukcja zakłóceń	
długi czas naświetlania .....	148
duża czułość ISO .....	147
redukcja zakłóceń - High ISO .....	147
redukcja zakłóceń długiego czasu	
naświetlania .....	148
regulacja dioptrii .....	51
regulacja ostrości → AF	
regulacja ostrości typu	
krzyżowego .....	119
rozmiar pliku .....	127, 247, 321
rozmycie tła .....	84
rozszerzenie pliku .....	278
rozwiązywanie problemów .....	385

**S**

samowyzwalacz .....	124
schemat systemu .....	376
karty SD, SDHC, SDXC → karty	
sekwencja .....	145, 170
sekwencja naświetlania (AEB) .....	170, 352
sepia (monochromatyczny) .....	100, 139
serie zdjęć .....	122
Servo AF .....	217
siatka .....	69, 214, 265
specjalne ujęcie, tryb .....	90
sport .....	89
spust migawki .....	52
sRGB .....	156
stan akumulatora .....	43
standard DPOF .....	343
standard PictBridge .....	333
standard TV .....	245, 312, 382



standardowa kompresja	
(jakość rejestracji obrazów) .....	28
strefa czasowa .....	44
strefowy AF .....	114
styki lampy błyskowej .....	26
styl obrazów .....	135, 137, 140
sygnał „bip” (sygnalizator dźwiękowy) ...	272
sygnał dotyku .....	63
symulacja finalnego obrazu .....	207, 241
synchronizacja z drugą zasłoną .....	187
synchronizacja z pierwszą zasłoną .....	187
szczegółowe informacje .....	321
szybkie nastawy ...	57, 98, 208, 244, 300

**Ś**

średni rozmiar (jakość rejestracji	
obrazów) .....	28, 329
światło świec .....	93

**T**

tabele ustawień domyślnych .....	283
temperatura barwowa .....	142
timer pomiarowy .....	215, 265
tłumik .....	266
ton koloru .....	92, 93, 138
ton, priorytet .....	353
tryb błysku .....	186, 187
tryb fotografowania .....	31
Av (preselekcja przysłony) .....	162
M (ręczna regulacja ekspozycji) .....	165
P (programowa AE) .....	158
Tv (preselekcją czasu) .....	160
<i>A+</i> (inteligenta scena auto) .....	76
<i>ⓧ</i> (błysk wyłączony) .....	81
<i>CA</i> (twórcze auto) .....	82
<i>👤</i> (portrety) .....	86
<i>🏞️</i> (krajobrazy) .....	87
<i>🌿</i> (małe odległości) .....	88
<i>🏃</i> (sport) .....	89
<b>SCN</b> (specjalne ujęcie) .....	90
<i>👶</i> (dzieci) .....	91

 (żywność) .....	92
 (światło świec) .....	93
 (nocne portrety) .....	94
 (zdjęcia nocne z ręki) .....	95
 (kontrola podświetlenia HDR) .....	96
tryb ONE SHOT (tryb One-Shot AF) ....	111
tryb pomiaru .....	167
tryb synchronizacji (pierwsza/druga zasłona) .....	187
tryb wyzwalania migawki ...	28, 85, 122, 124
tryby strefy podstawowej .....	31
tryby strefy twórczej .....	31
Tv (preselekcja czasu) .....	160
twórcze auto .....	82
tworzenie/wybieranie folderu .....	275

**U**

uchwyt pionowy .....	43, 376
ujęcie z efektem .....	83
ustawienia funkcji fotografowania .....	28, 56, 67, 363
usuwanie obrazów .....	318

**W**

WB (balans bieli) .....	142
wbudowana lampa błyskowa .....	176
wersja oprogramowania układowego (firmware) .....	382
Wi-Fi .....	380
wizjer .....	30
detekcja migotania .....	72
poziomica elektroniczna .....	70
regulacja dioptrii .....	51
wyświetlanie siatki .....	69
wskaźnik ostrości .....	76
wybieranie ręczne punktu AF .....	116
wybór języka .....	46
wyświetlanie na ekranie telewizora ...	302, 312
wyświetlanie pojedynczego obrazu ...	107

**Z**

zalecenia dotyczące bezpieczeństwa ....	20
zasilanie	
automatyczne wyłączenie	
zasilania .....	273
dane akumulatora .....	364
dostępna liczba zdjęć .....	43, 127, 203
ładowanie .....	36, 43
stan akumulatora .....	43
stopień zużycia akumulatora .....	364
zasilanie z sieci .....	365
zasilanie z sieci .....	365
zdjęcia nocne .....	94, 95
zdjęcia nocne z ręki .....	95
zdjęcia według oświetlenia/ujęcia ....	104
zdjęcia z wybraną atmosferą .....	100
zestaw zasilający AC Adapter Kit ....	365
zewnątrzna lampa błyskowa .....	181
ziarnisty Cz/B .....	212, 327
złącze cyfrowe .....	334, 417
złącze USB (cyfrowe) .....	334, 417
zmiana rozmiaru .....	329
znacznik oceny .....	298
zwalnianie migawki bez karty .....	272
<b>Ż</b>	
żywność .....	92



**CANON INC.**

30-2 Shimomaruko 3-chome, Ohta-ku, Tokyo 146-8501, Japonia

*Europa, Afryka i Środkowy Wschód*

**CANON EUROPA N.V.**

PO Box 2262, 1180 EG Amstelveen, Holandia

---

Informacje o lokalnym biurze Canon znaleźć można na karcie gwarancyjnej lub na stronie [www.canon-europe.com/Support](http://www.canon-europe.com/Support)

Produkt i powiązana gwarancja dostarczane są na terenie Europy przez Canon Europa N.V.

Opisy w niniejszej instrukcji obsługi są aktualne wg stanu na styczeń 2015 r. Aby uzyskać informacje dotyczące zgodności produktów wyprodukowanych po tej dacie, należy skontaktować się z dowolnym punktem serwisowym firmy Canon. Najnowszą wersję instrukcji obsługi można znaleźć w witrynie internetowej firmy Canon.